

**INHOUD  
OVERZICHT  
INFO**

**CONTENU  
RÉSUMÉ  
INFO**



FREE

# INHOUD | CONTENU

## 1 TABLETTEN | TABLETTES

1.1 Kunstmarmor   Marbre de synthèse & Solid Surface	
1.1.1 Kunstmarmor   Marbre de synthèse	
Flash.....	pg. 4
Cottage.....	pg. 5
Flex.....	pg. 6
Julia.....	pg. 10
Cube.....	pg. 12
1.1.2 Solid surface	
Orion - Orion Oval.....	pg. 15
Venus - Venus Oval.....	pg. 17
1.2 HPL & Opzetkommen   Vasques à poser	
1.2.1 HPL	
Saturn - Saturn Moon.....	pg. 5
Linea - Linea Moon.....	pg. 6
Dina - Dina Moon.....	pg. 7
Elena.....	pg. 8
1.2.2 Opzetkommen   Vasques à poser	
Ikko / She / Cosmos / Five.....	pg. 11
1.3 Composiet en keramiek   Composite et céramique	
Top.....	pg. 3
Silence.....	pg. 9
Evita.....	pg. 14

## 2 ONDERKASTEN | SOUS-LAVABOS

2.1 Exclusieve materialen SOLID / ALU / POEDERLAK   Modèles matériaux SOLID / ALU / REVÊTEMENT EN POUDRE	
Anna (solid).....	pg. 3
<b>DIEPTE</b> 50 cm Cenna (solid).....	pg. 9
<b>PROF.</b> Alyssa (alu onderstel   alu base).....	pg. 15
Velvet (poederlak   revêtement en poudre).....	pg. 29
2.2 Exclusieve materialen FINEER / MASSIEF   Modèles matériaux PLACAGE / MASSIF	
Matisse (fineer + massief   placage + massif).....	pg. 3
<b>DIEPTE</b> 50 cm Asolo (massief   massif).....	pg. 9
<b>PROF.</b> Toledo (massief   massif).....	pg. 19
Manhattan (fineer   placage).....	pg. 29
2.3 Standaard modellen in melaminepanelen DEEL 1   Modèles standards en panneaux melamine PARTIE 1	
Atmoz.....	pg. 3
Flex.....	pg. 11
<b>DIEPTE</b> 50/45 cm Celine + porceleinen tablet   Celine + tablette porcelain.....	pg. 35
<b>PROF.</b> Plus.....	pg. 41
Melamine afwerktablet 1.8 cm - 2.8 cm   Melamine tablette de finition 1.8 cm - 2.8 cm.....	pg. 45
2.4 Standaard modellen in melaminepanelen DEEL 2   Modèles standards en panneaux melamine PARTIE 2	
Clint.....	pg. 3
Free.....	pg. 21
<b>DIEPTE</b> 50/45 cm Lounge.....	pg. 29
<b>PROF.</b> Plus.....	pg. 41
Melamine afwerktablet   Melamine tablette de finition 1.8 cm - 2.8 cm.....	pg. 45
2.5 Specials in melaminepanelen	
2.5.1 Projectmeubelen   Meubles de collectivité	
50/45 cm Pro.....	pg. 5
45 cm Maxx.....	pg. 21
<b>DIEPTE</b> 40 cm Isa.....	pg. 31
<b>PROF.</b> 2.5.2 WC-meubel   Meuble de toilette	
20 cm Milo.....	pg. 40
2.5.3 Meubel voor personen met een beperking   Meuble pour personnes moins valides	
50 cm Silver.....	pg. 46

## 3 KOLOMKASTEN in melaminepanelen | ARMOIRES HAUTES en panneaux melamine

Halfhoge kolomkasten   armoires demi-hautes.....	pg. 4
Hoge kolomkasten   armoires hautes.....	pg. 8
Staande kolomkasten met sokkel   armoires hautes avec socle.....	pg. 18

## 4 SPIEGELS + SPIEGELKASTEN in melaminepanelen | MIROIRS + ARMOIRES DE TOILETTE en panneaux melamine

Spiegels   miroirs.....	pg. 3
Spiegelkasten   armoires de toilette.....	pg. 11
Hangkasten rob   armoires à pendre rob.....	pg. 19
Verlichtingen   éclairages.....	pg. 21

## 5 VARIA | DIVERSE

Grepen   poignées.....	pg. 4
Varia en accessoires   divers et accessoires.....	pg. 5
Vervangingen   remplacements.....	pg. 7
Opmetingsfiche nis   la fiche de mesure niche.....	pg. 10

# Kleuren meubilair | Couleurs meubles

Niet alle kleuren zijn voor alle meubelen beschikbaar. Zie specifiek kleurenoverzicht bij elk meubel.

Toutes les couleurs ne sont pas disponibles pour tous les meubles. Voir aperçu des couleurs spécifiques pour chaque meuble.

Alle decoren zijn met laserkantenband afgeplakt.

Tous les décors sont collés avec des chants adhésifs laser.

## A PRIJSCATEGORIE / CATÉGORIE DE PRIX



Kleur   couleur	WIT	MAT WIT	WITTE EIK
Code	AA	MA	WE

## B PRIJSCATEGORIE / CATÉGORIE DE PRIX



Kleur   couleur	ALBY BLUE	AMBER OAK	AVOLA	BETONLOOK	CAPPUCCINO	CASCINE
Code	AB	AO	VV	BL	CP	CA

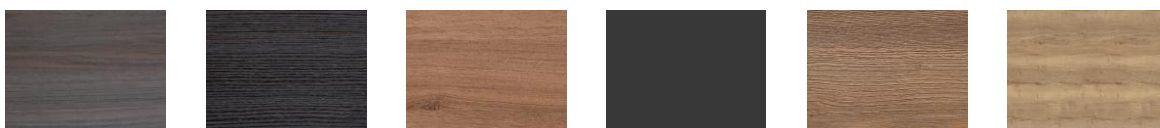

Kleur   couleur	CASTELLO EIK	CEYLON	CITY EIK	DIAMANTGRIJS	GLADSTONE	HALIFAX OAK
Code	CC	CE	CI	DG	GL	HE



Kleur   couleur	HERITAGE OAK	LATTE	LINDBERG EIK	LINNEN GRIJS	NATIVE PINK	RILA OAK
Code	HO	LA	LE	LG	NA	RO



Kleur   couleur	RISTRETTO OAK	SATIN	SMOKE GREEN	SMOKED ASH	STONE GREY	TABACCO WALNUT
Code	RI	SA	SG	SM	JJ	TA



Kleur   couleur	TIN	VICENZA EIK	ZWARTE EIK
Code	TI	VE	ZE

## C PRIJSCATEGORIE / CATÉGORIE DE PRIX

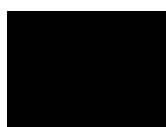

Kleur   couleur	MAT ZWART
Code	MZ

## 50 EXCLUSIEVE MODELLEN | MODÈLES EXCLUSIVES

greep (1) / greeploos (2) / tip-on (3) | poignée (1) / sans poignée (2) / tip-on (3)

2.1\*  
**ANNA** (2)

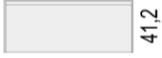

b=72-92-122-142

2.1\*  
**CENNA** (3)

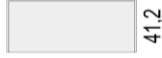

b=72-92-122-142

2.2\*  
**MATISSE** \*\* (3)

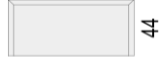

b=70-90-120-140

2.1\*  
**ALYSSA** (1) / (2) / (3)

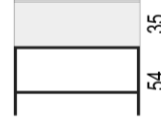

b=70-90-120-140

2.2\*

**ASOLO FREE** \*\* (2)



**ASOLO** \*\* (3)



b=70(140)-80(160)-  
90(180)-120(240)

2.2\*

**TOLEDO A** \*\* (3)



**TOLEDO B** \*\* (3)



b=70(140)-80(160)-  
90(180)-120(240)

2.1\*

**VELVET** \*\* (2)

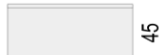
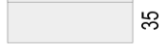

b=60-70-80-90-120-  
140

2.2\*

**MANHATTAN** \*\* (2)

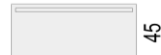
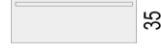

b=70-80-90-120-140

## 50 DECOR PLATEN MELAMINE | PANNEAUX MÉLAMINES

greep (1) / greeploos (2) / tip-on (3) | poignée (1) / sans poignée (2) / tip-on (3)

2.3\*  
**ATMOZ** (1) / (2) / (3)

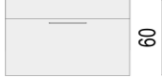

b=60-70(140)-80(160)-  
90(180)-120-140

2.4\*  
**FREE A** (2)

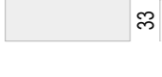

**FREE B** (3)

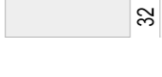

b=70(140)-80(160)-90(180)-  
100(200)-120(240)

2.4\*  
**LOUNGE** (1) / (2) / (3)



b=60-70(140)-80(160)-  
90(180)-120

2.3\*  
**FLEX** (1) / (2) / (3)



b=60-70(140)-80(160)-  
90(180)-120  
op maat / sur mesure

2.3\*  
**CELINE** (1) / (2) / (3)

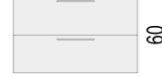

b=70-90-120

2.4\*  
**CLINT** (2)

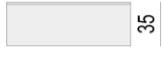

b=60-70(140)-80(160)-  
90(180)-120

2.5\*  
**PRO** (1) / (2) / (3)



b=60-70(140)-80-90-120

2.5\*  
**PRO LADES** (1) / (2) / (3)



b=70-90-120



b=60-70-80-90-120

b= afwijkend 2 lades en 3 lades  
b= différent 2 tiroirs et 3 tiroirs

2.3 & 2.4\*  
**PLUS**



b=op maat / sur mesure

# OVERZICHT ONDERKASTEN RÉSUMÉ SOUS-MEUBLES

## 45

DECOR PLATEN MELAMINE | PANNEAUX MÉLAMINES

greep (1) / greeploos (2) / tip-on (3) | poignée (1) / sans poignée (2) / tip-on (3)

2.3\*

**ATMOZ** (1) / (2) / (3)

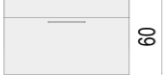

2.4\*

**FREE A** (2)

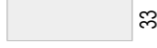

2.5\*

**MAXX** (2)

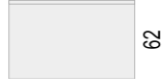

2.4\*

**LOUNGE** (1) / (2) / (3)

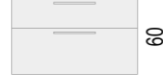

2.3\*

**FLEX** (1) / (2) / (3)

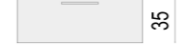

**FREE B** (3)

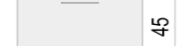
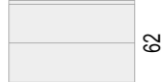
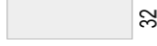

b=60-70(140)-80(160)-  
90(180)-120-140

b=70(140)-80(160)-  
90(180)-100(200)-120(240)

b=50-60-80-120

b=60-70(140)-80(160)-  
90(180)-100(200)-120(240)

b=60-70(140)-80(160)-90(180)-  
120  
op maat / sur mesure

2.4\*

**CLINT** (2)

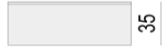

2.5\*

**PRO** (1) / (2) / (3)



2.5\*

**PRO LADES** (1) / (2) / (3)



2.3 & 2.4\*

**PLUS**

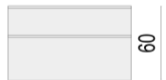
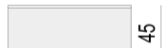

b=60-70(140)-80(160)-  
90(180)-120

b=60-70(140)-80-90-120

b=60-80-120

b=op maat / sur mesure

## 40

DECOR PLATEN MELAMINE | PANNEAUX MÉLAMINES

greep (1) / greeploos (2) / tip-on (3) | poignée (1) / sans poignée (2) / tip-on (3)

2.5\*

**ISA** (1) / (2) / (3)

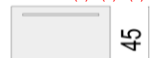

b=60-90-120

**SPECIALS | SPECIAL**

greep (1) / greeploos (2) / tip-on (3) | poignée (1) / sans poignée (2) / tip-on (3)

2.5\*

**MILO** (1) / (2) / (3)



b=40

2.5\*

**SILVER** (1) / (2) / (3)

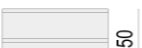

b=40-80

BROCHURE	MODEL MODÈLE	DIEPTE PROFONDEUR	BREEDTEMAAT LARGEUR
2.1	<b>ANNA</b> solid surface	50	72 - 92 - 122 - 142
2.1	<b>CENNA</b> solid surface	50	72 - 92 - 122 - 142
2.1	<b>ALYSSA</b> alu onderstel   alu base	50	70 - 90 - 120 - 140
2.1	<b>VELVET **</b> poederlak   r�vetment en poudre	50	60 - 70 - 80 - 90 - 120 - 140
2.2	<b>MATISSE **</b> massief   massif	50	70 - 90 - 120 - 140
2.2	<b>ASOLO **</b> massief   massif	50	70 (140) - 80 (160) - 90 (180) - 120 (240)
2.2	<b>TOLEDO **</b> massief   massif	50	70 (140) - 80 (160) - 90 (180) - 120 (240)
2.2	<b>MANHATTAN **</b> fineer   placage	50	70 - 80 - 90 - 120 - 140
2.3	<b>ATMOZ</b> melamine	50 / 45	60 - 70 (140) - 80 (160) - 90 (180) - 120 - 140
2.3	<b>FLEX</b> melamine	50 / 45	60 - 70 (140) - 80 (160) - 90 (180) - 120 - op maat   sur mesure
2.3	<b>CELINE</b> melamine	50 / 45	70 - 90 - 120
2.4	<b>CLINT</b> melamine	50 / 45	60 - 70 (140) - 80 (160) - 90 (180) - 120
2.4	<b>FREE</b> melamine	50 / 45	70 (140) - 80 (160) - 90 (180) - 100 (200) - 120 (240)
2.4	<b>LOUNGE</b> melamine	50 / 45	60 - 70 (140) - 80 (160) - 90 (180) - 120
2.5 PROJECT	<b>PRO</b> melamine	50 / 45	60 - 70 (140) - 80 - 90 - 120
2.5 PROJECT	<b>MAXX</b> melamine	45	50 - 60 - 80 - 120
2.5 PROJECT	<b>ISA</b> melamine	40	60 - 90 - 120
2.5 WC	<b>MILO</b> melamine	20	40
2.5 SPECIALS	<b>SILVER</b> melamine	50	40 - 80

\*\* Afwijkende kleuren / materialen | Diff rentes couleurs / mat riaux

# OVERZICHTSTABEL ONDERKASTEN CONTENU SOUS-MEUBLES

HOOGTE HAUTEUR									MET GREEP AVEC POIGNÉE	GREEPLOOS SANS POIGNÉE	TIP-ON
30	35	41	44	45	50	55	60	87			
		✓								✓	
		✓									✓
								89	✓	✓	✓
	✓			✓			✓			✓	
			✓								✓
	33	40							✓		
	37,8		43,8						✓		
	✓			✓		✓			✓		
							✓		✓	✓	✓
	✓			✓			✓		✓	✓	✓
				✓		✓			✓	✓	✓
	✓			✓			✓			✓	
✓										✓	✓
							✓	✓	✓	✓	✓
				✓			✓	✓	✓	✓	✓
							62			✓	
				✓			✓		✓	✓	✓
					✓				✓	✓	✓
					✓				✓	✓	

Op voorraad* En stock*	TABLETTEN   TABLETTES							
	DIEPTE PROF.	NAAM NOM	TEKENING PERSPECTIVE	BROCHURE	MATERIAAL MATÉRIEL	DIKTE EP.	STANDAARDMATEN DIM. STANDARD OP MAAT   SUR MESURE	WASBAK   LAVABO
✓	45	FLASH		1.1	kunstmarmor glans / mat marbre de synthèse brillante / mate	2,5 cm	60 - 80 - 120 - 140 cm	onderbouw   dessous
✓	50	COTTAGE		1.1	kunstmarmor glans / mat marbre de synthèse brillante / mate	2,5 cm	70 - 90 - 120 - 140 cm	onderbouw   dessous
✓	50	FLEX		1.1	kunstmarmor glans / mat marbre de synthèse brillante / mate	1,5 cm	60 - 70 - 80 - 90 - 120 - 140 - 160 - 180cm - op maat   sur mesure (2,5 cm)	onderbouw   dessous
✓**	50	JULIA		1.1	kunstmarmor glans / mat marbre de synthèse brillante / mate	1,5 cm	60 - 70 - 80 - 90 - 120 - 140	onderbouw   dessous
	50	CUBE		1.1	kunstmarmor glans / mat marbre de synthèse brillante / mate	2,5 cm	op maat   sur mesure <60 - 240 cm	onderbouw   dessous
	50/45	ORION		1.1	solid surface (wasbak: rechthoekig of ovaal lavabo: rectangulaire ou ovale)	1,2 cm	op maat   sur mesure 60 - 240 cm	onderbouw   dessous opzet   dessus
	50/45	VENUS		1.1	solid surface (wasbak: rechthoekig of ovaal lavabo: rectangulaire ou ovale)	12 cm	op maat   sur mesure 60 - 240 cm	onderbouw   dessous opzet   dessus
	50/45	SATURN		1.2	HPL	12 cm	op maat   sur mesure 60 - 275 cm	onderbouw   dessous opzet   dessus
	50/45	LINEA		1.2	HPL	6 cm	op maat   sur mesure 60 - 275 cm	onderbouw   dessous opzet   dessus
	50/45	DINA		1.2	HPL	3 cm	op maat   sur mesure 60 - 275 cm	onderbouw   dessous opzet   dessus
	50/45	ELENA		1.2	HPL	2 cm	op maat   sur mesure 60 - 275 cm	onderbouw   dessous opzet   dessus
	50	TOP		1.3	Silestone Dekton	1,2 cm	op maat   sur mesure 70 - 240 cm	opzet   dessus
	50	TOP		1.3	Silestone Dekton	3 cm	op maat   sur mesure 70 - 240 cm	opzet   dessus
	50	TOP		1.3	Silestone Dekton	12,5 cm	op maat   sur mesure 70 - 240 cm	opzet   dessus
	50	SILENCE		1.3	Silestone Dekton	1,2 cm	op maat   sur mesure 70 - 240 cm	onderbouw   dessous
	50	SILENCE		1.3	Silestone Dekton	3 cm	op maat   sur mesure 70 - 240 cm	onderbouw   dessous
	50	SILENCE		1.3	Silestone Dekton	12,5 cm	op maat   sur mesure 70 - 240 cm	onderbouw   dessous
	50	EVITA		1.3	Silestone	1,2 cm	op maat   sur mesure 70 - 240 cm	onderbouw   dessous
	50	EVITA		1.3	Silestone	12,5 cm	op maat   sur mesure 70 - 240 cm	onderbouw   dessous
✓	45	REA		2.3 - CELINE	porcelein	2,5 cm 2 cm	71 - 91 - 121 cm	onderbouw   dessous
✓	50	REA		2.3 - CELINE	porcelein	2,5 cm 2 cm	71 - 91 - 121 cm	onderbouw   dessous
✓	40	ISA		2.5 - ISA	kunstmarmor glans marbre de synthèse brillante	2 cm	60 - 90 - 120 cm	onderbouw   dessous

\* Aangevinkte tabletten op voorraad: standaard maten (in GLANZEND, met kraangat en met overloop). \*\*Julia op voorraad: standaard in GLANZEND met kraangat en **ZONDER** overloop.

\* Tablettes sélectionnées en stock: dimensions standards (en BRILLANTE, avec robinet et avec trop-plein). \*\*Julia en stock: standard en BRILLANTE avec robinet et **SANS** trop-plein.



	ONDERKASTEN   SOUS MEUBLES													
AFMETING   DIM. B x D x H KOM   LAVABO (binnenkant / intérieur)	ASOLO 2.2	TOLEDO 2.2	MANHATTAN 2.2	ALYSSA 2.1	VELVET 2.1	ATMOZ 2.3	FLEX 2.3	CELINE 2.3	CLINT 2.4	LOUNGE 2.4	PRO 2.5	MAXX 2.5	ISA 2.5	
	50	50	50	50	50	50 45	50 45	50 45	50 45	50 45	50 45	45	40	
40 x 28 x 11,5 cm						✓	✓		✓	✓	✓	✓		
38.6 x 32 x 14 cm					✓	✓	✓		✓	✓	✓			
48 x 33 x 12 cm	✓	✓	✓	✓	✓	✓	✓		✓	✓	✓			
B= 60, 120 cm: 51 x 34 x 12,5 cm B= 70, 120(M), 140 cm: 59,5 x 34 x 12,5 cm B= 90, 80 cm: 69,5 x 34 x 12,5 cm	✓	✓	✓	✓	✓	✓	✓		✓	✓	✓			
50 cm X 29 cm X 11 cm	✓	✓	✓	✓	✓	✓	✓		✓	✓	✓			
D=50 cm: 48 x 31 x 12 cm D=45 cm: 48 x 27 x 12 cm opzetkom max. Ø 16 cm	✓	✓	✓	✓	✓	✓	✓		✓	✓	✓	✓		
D=50 cm: 48 x 31 x 12 cm D=45 cm: 48 x 27 x 12 cm opzetkom max. Ø 16 cm	✓	✓	✓		✓	✓	✓		✓	✓	✓	✓		
48 x 28 x 12 cm opzetkom max. Ø 16 cm			✓		✓	✓	✓		✓	✓	✓	✓		
48 x 28 x 12 cm opzetkom max. Ø 16 cm			✓		✓	✓	✓		✓	✓	✓	✓		
48 x 28 x 12 cm opzetkom max. Ø 16 cm			✓		✓	✓	✓		✓	✓	✓	✓		
opzetkom max. Ø 8 cm	✓	✓	✓	✓	✓	✓	✓		✓	✓	✓			
opzetkom max. Ø 8 cm	✓	✓	✓	✓	✓	✓	✓		✓	✓	✓			
opzetkom max. Ø 8 cm	✓	✓	✓		✓	✓	✓		✓	✓	✓			
49 x 30 x 8,5 cm	✓	✓	✓	✓	✓	✓	✓		✓	✓	✓			
49 x 30 x 8,5 cm	✓	✓	✓	✓	✓	✓	✓		✓	✓	✓			
49 x 30 x 8,5 cm	✓	✓	✓		✓	✓	✓		✓	✓	✓			
50 x 30 x 11,1 cm	✓	✓	✓	✓	✓	✓	✓		✓	✓	✓			
50 x 30 x 11,1 cm			✓		✓	✓	✓		✓	✓	✓			
B=71 cm: 49 x 27 x 10 cm B=91 cm: 54 x 27 x 10 cm B=121cm (1): 94 x 27 x 10 cm B=121cm (2): 46.5 x 27 x 10 cm								✓						
B=71 cm: 49 x 31 x 11 cm B=91 cm: 59 x 31 x 11 cm B=121 cm: 46.5 x 31 x 11 cm								✓						
50 x 25 x 13 cm													✓	

# INFO

## VOORBEHOUD

Veranderingen aan onze producten en ons programma behouden wij ons voor. Zou deze catalogus, ondanks alle zorgvuldigheid bij het maken ervan, fouten bevatten dan zullen wij u dit kenbaar maken. Aanspraken jegens ons zijn daaruit niet af te leiden.

Foto's, referenties en prijzen zijn auteursrechtelijk beschermd en kunnen enkel met uitdrukkelijke toestemming van Group Sleurs worden gebruikt voor publicatie of vermelding op website.

De foto's van de kleuren en renders die in de brochures getoond zijn, kunnen verschillen van de werkelijkheid. Het is aangeraden om een fysiek staaltje bij de hand te houden om de werkelijkheid te evenaren. Houd ook rekening dat het staaltje kan afwijken van de werkelijkheid.

Zodra er 3 meubelsets van Group Sleurs in de toonzaal van de verdeler worden geïnstalleerd, krijgt deze een gratis stalenset en stalerek.

Bij minder dan 3 getoonde meubelsets wordt er een supplement aangerekend:

Bij 2 geïnstalleerde meubelsets: €180,00 per stalenset

Bij 1 geïnstalleerde meubelset: €360,00 per stalenset

De levertermijn van de stalensets is 3 à 4 werkweken.

Opgelet! In de stalensets zijn de materialen poederlak (Velvet) en fineer niet inbegrepen. Om deze stalen te verkrijgen, wordt een supplement aangerekend, tenzij de meubelsets in deze materialen uitdrukkelijk geïnstalleerd zijn in de toonzaal van de verdeler.

## PRIJZEN

Particuliere verkoop in euro exclusief BTW

## LEVERTERMIJN

### Tabletten in kunstmarmer

- 3 tot 4 weken

- 6 tot 8 weken voor maatwerk / specifieke tabletten

### Tabletten in solid surface | HPL | keramiek en composiet

- 8 weken

### Exclusieve modellen in solid / alu / poederlak | fineer / massief

Anna / Cenna / Alyssa / Velvet | Matisse / Manhattan / Asolo / Toledo

- 8 weken

### Standaardmodellen in melamine

Onderkasten / Halfhoge kolomkasten / Kolomkasten / Spiegelkasten

- 4 weken

### Maatwerk meubelen

- 8 weken

Tabletten op voorraad: zie p. 8

## RÉSERVE

Nous nous réservons le droit de toute modification de nos produits et de notre programme. Ce catalogue a été réalisé avec nos meilleurs soins. Si malgré tout il contient une erreur, nous nous réservons le droit de livrer aux prix et indications corrigés. Les erreurs ne peuvent donner aucun droit à une réparation.

Les photos, les références et les prix sont protégés par le droit d'auteur et ne peuvent pas être utilisés pour une publication ou une mention sur le site web qu'avec l'autorisation expresse de Group Sleurs.

Veuillez noter que les photos des couleurs et rendres présentées dans ces brochures peuvent différer de la réalité. Il est recommandé de garder un échantillon physique pour se rapprocher de la réalité. De légères différences par rapport à la réalité doivent être prises en compte même avec l'échantillon.

Dès que 3 ensembles de meubles du Group Sleurs sont installés dans la salle d'exposition du revendeur, le revendeur reçoit un ensemble d'échantillons et un porte-échantillons gratuits. Un supplément sera facturé pour moins de 3 meubles présentés:

Avec 2 ensembles de meubles installés: €180,00 par ensemble d'échantillons

Avec 1 ensemble de meubles installé: €360,00 par ensemble d'échantillons

Le délai de livraison des ensembles d'échantillons est de 3 à 4 semaines.

Attention! Les matériaux revêtement en poudre (Velvet) et placage ne sont pas inclus dans les ensembles d'échantillons. Pour obtenir ces échantillons, un supplément sera facturé, sauf si les ensembles de meubles dans ces matériaux sont expressément installés dans la salle d'exposition du revendeur.

## PRIX

Vente aux particuliers in euro hors TVA

## DÉLAI DE LIVRAISON

### Tablettes en marbre de synthèse

- 3 à 4 semaines

- 6 à 8 semaines pour tablettes sur mesure | tablettes spécifiques

### Tablette en solid surface | HPL | céramique et composite

- 8 semaines

### Modèles exclusives en solid / alu / revêtement en poudre | placage / massif

Anna / Cenna / Alyssa / Velvet | Matisse / Manhattan / Asolo / Toledo

- 8 semaines

### Modèles standard en panneaux mélamine 50/45

Sous-meubles / Armoires hautes / Armoires de toilette

- 4 semaines

### Meubles sur mesure

- 8 semaines

Tablettes en stock: voyez p. 8

# INFO

## INFO

### Tabletten

Lengte- en dieptematen van de kunstmarmeren, keramische en porceleinen tabletten zijn benoemingsmaten. Gelieve rekening te houden met een krimping- / uitzettingstolerantie van enkele millimeters.

## VERLICHTING

Hier geldt 2 jaar garantie vanaf productiedatum.  
Recupel bijdragen zijn in de prijzen inbegrepen.

## CONTACT

www [www.groupsleurs.be](http://www.groupsleurs.be)  
@ [info@groupsleurs.be](mailto:info@groupsleurs.be)  
tel +32 (0)89 460 990  
adres Kaulillerweg 159  
3950 Bocholt

zaakvoerders Firmin Sleurs  
William Sleurs

vertegenwoordiger Benjamin Van de Putte  
tel. +32 (0)490 575 056  
[benjamin@groupsleurs.be](mailto:benjamin@groupsleurs.be)

contactpersonen Christa Geelen: orderverwerking  
Jurgen Vandebosch: technisch advies  
Ellen Gabriëls: retours en dienst na verkoop  
Jonas Vleeshouwers: databeheerder  
Thomas Peremans: interieurarchitect en tekenaar

openingsuren maandag tot en met vrijdag  
08u00 tot 12u00  
12u30 tot 16u00

## INFO

### Tablettes

Veillez en tenir compte que les tablettes en marbre de synthèse, céramique et porcelain ont une tolérance de rétrécissement/ de dilatation de quelques millimètres en longueur et en profondeur.

## ÉCLAIRAGE

2 Ans de garantie à partir de la date de fabrication.  
La contribution recupel est incluse dans les prix.

## CONTACT

www [www.groupsleurs.be](http://www.groupsleurs.be)  
@ [info@groupsleurs.be](mailto:info@groupsleurs.be)  
tel +32 (0)89 460 990  
adresse Kaulillerweg 159  
3950 Bocholt

administrateurs délégués Firmin Sleurs  
William Sleurs

représentant Benjamin Van de Putte  
tel. +32 (0)490 575 056  
[benjamin@groupsleurs.be](mailto:benjamin@groupsleurs.be)

interlocuteurs Christa Geelen: traitement des commandes  
Jurgen Vandebosch: conseiller technique  
Ellen Gabriëls: retours et service après-vente  
Jonas Vleeshouwers: contrôleur des données  
Thomas Peremans: architecte d'intérieur

heures d'ouverture à partir de lundi jusqu' à vendredi  
08h00 à 12h00  
12h30 à 16h00

# OPMERKINGEN

- Bij bestellingen geldt enkel de **ARTIKELCODE** en niet de omschrijving. Gelieve altijd de juiste artikelcode van Sleurs te gebruiken.

Als de artikelcode niet bestaat, gelieve te bestellen met ongecodeerd artikel **9999**

- Pour les commandes nous tenons compte en premier lieu **DES CODES D'ARTICLE** et non pas de la description.

Si le produit n'a pas de code, veuillez mentionner le code **9999**

- OPBOUW ARTIKELCODE:  
CONSTRUCTION CODE D'ARTICLE:

voorbeeld   exemple 01:	3	2	TA	FL		120	GL	50		BLM	R
voorbeeld   exemple 02:	3	3	OK	LO	T	90	MA	45	H60	L2	M
		↓	↓	↓	↓	↓	↓	↓	↓	↓	↓
	optie kraangat en overloop option robinet et trop-plein		<b>TYPE MEUBEL</b> TA - tablet   OK - onderkast   KK - kolomkast   SP - spiegel SK - spiegelkast   OV - verlichting   SO - sokkel   OP - opbouwkom								
			<b>TYPE MEUBLE</b> TA - tablette   OK - sous-meuble   KK - armoire haute   SP - miroir SK - armoire de toilette   OV - éclairage - SO - socle   OP - vasque à poser	modèlenaam (vb. Matisse, Flex, Lounge,...) nom du modèle (ex. Matisse, Flex, Lounge,...)	design greep: G - greep   Z - greeploos   T - tip-on design poignée: G - poignée   Z - sans poignée   T - tip-on	breedtemaat largeur	kleur kast of afwerking / materiaal tablet (glanzend, mat, porcelain,...) la couleur du meuble ou la finition/matériau de la tablette (brillante, mate, porcelaine,...)	dieptemaat profondeur	hoogtemaat hauteur	front   L1 - 1 lade   LB - lade + binnenlade   L2 - 2 lades   D1 - 1 deur   D2 - 2 deuren front   L1 - 1 tiroir   LB - tiroir + tiroir intérieur   L2 - 2 tiroirs   D1 - 1 porte   D2 - 2 portes	L/R/M/LR/Z - sifonuitsparing   L/R - draairichting   L/R/M/LR - positie wasbak L/R/M/LR/Z - découpe siphon   L/R - sens de rotation   L/R/M/LR - position lavabo

- Wijzigingen van een bestelling kan enkel kosteloos binnen de 2 dagen na de orderbevestiging. Wanneer de koper daarna nog wijzigingen wil aanbrengen aan zijn bestelling, kan dit enkel nog met onze voorafgaande geschreven toestemming. Indien er reeds uitvoering werd gegeven aan het order, zal al hetgeen werd uitgevoerd en niet meer kan worden aangepast, ook worden aangerekend.

Une commande peut être changée gratuitement endéans les 2 jours après notre confirmation de commande. Après ce délai un changement n'est seulement possible qu'après notre confirmation écrite. Si la commande est déjà prise en production nous vous chargerons des frais de tout ce qui est produit et ne peut plus être adapté.

- Voor de technische fiches en de onderhoudsfiches verwijzen we naar onze website [www.group sleurs.be](http://www.group sleurs.be)  
Pour la fiche technique et la fiche d'entretien nous référons à notre site internet [www.group sleurs.be](http://www.group sleurs.be)

- Alle spiegelkasten zijn standaard **zonder** stopcontact-schakelaar (m.u.v. Lumex)  
Toutes les armoires de toilette, sont **sans** un bloc prise/ interrupteur (except. Lumex)

- In alle spiegelkasten en (half)hoge kolomkasten zijn er houten leggers voorzien, tenzij anders vermeld.  
Toutes les armoires de toilette et les armoires (demi-)hautes sont prévues des étagères en bois, sauf indication contraire.

- Zeker vermelden als opstellingen in een nis geplaatst worden. Tevens de maten doorgeven aan de boven- en onderkant en de haaksheid van de hoeken controleren. Omdat dit geen makkelijke opmeting is, kunnen wij dit ook voor u komen doen aan tarief van: **voorrijkosten van €100 en opmetingskosten van €40 per uur**. U kunt hier best een opmeetafspraak voor maken per mail via [info@group sleurs.be](mailto:info@group sleurs.be)  
Pour les meubles, placés dans une niche, il faut nous communiquer les mesures en haut et en bas et il faut contrôler si les coins ont 90°. Puisque ceci n'est pas facile nous pouvons le faire pour vous au prix de: **les frais de transport de €100 et les frais de métrage de €40 de l'heure**. Dans ce cas veuillez fixer un rendez-vous par mail à [info@group sleurs.be](mailto:info@group sleurs.be)

- (Kolom)kasten best niet tegen de zijanten van het tablet plaatsen omdat het tablet enkele millimeters oversteek heeft t.o.v. de onderkast.  
Il faut mieux ne pas installer les armoires ((demi-)hautes) directement contre le tablette parce que la tablette a quelques millimètres de porte-à-faux par rapport au sous-meuble.

- Houd rekening dat de houtnerf van het meubilair **NIET** doorloopt in verschillende panelen. Dit omwille van het productieproces.  
Veuillez noter que le grain du bois **NE** continue **PAS** à travers les meubles dans différents panneaux. C'est à cause du processus de production.

- Alle afwijkingen die niet voorkomen in het tarievenboek kunnen aangevraagd worden. Er wordt getracht binnen 5 werkdagen antwoord te geven of deze afwijking mogelijk is.  
Toutes les dérogations qui ne figurent pas dans le tarif peuvent être demandées. Nous essayons de répondre dans les 5 jours ouvrables si cet écart est possible.

- Let op bij de bestelling van lange tabletten dat de muur niet bol of hol staat. Dit kan problemen opleveren bij de de bevestiging van het tablet.  
Zorg ervoor dat de muur kaarsrecht is.  
Lorsque vous commandez des tablettes longues, assurez-vous que la paroi n'est ni convexe ni concave. Cela peut poser des problèmes lors de la fixation de la tablette. Veuillez à ce que la paroi soit parfaitement droite.



ONDERKAST | SOUS MEUBLE TOLEDO  
TABLET(TE) VENUS  
OPBOUWKOM | VASQUE À POSER IKKO 65  
SPIEGEL | MIROIR CHIQUE

# INHOUD | CONTENU

## 1 TABLETTEN | TABLETTES

1.1 Kunstmarmor   Marbre de synthèse & Solid Surface	
1.1.1 Kunstmarmor   Marbre de synthèse	
Flash.....	pg. 4
Cottage.....	pg. 5
Flex.....	pg. 6
Julia.....	pg. 10
Cube.....	pg. 12
1.1.2 Solid surface	
Orion - Orion Oval.....	pg. 15
Venus - Venus Oval.....	pg. 17
1.2 HPL & Opzetkommen   Vasques à poser	
1.2.1 HPL	
Saturn - Saturn Moon.....	pg. 5
Linea - Linea Moon.....	pg. 6
Dina - Dina Moon.....	pg. 7
Elena.....	pg. 8
1.2.2 Opzetkommen   Vasques à poser	
Ikko / She / Cosmos / Five.....	pg. 11
1.3 Composiet en keramiek   Composite et céramique	
Top.....	pg. 3
Silence.....	pg. 9
Evita.....	pg. 14

## 2 ONDERKASTEN | SOUS-LAVABOS

2.1 Exclusieve materialen SOLID / ALU / POEDERLAK   Modèles matériaux SOLID / ALU / REVÊTEMENT EN POUDRE	
Anna (solid).....	pg. 3
<b>DIEPTE</b> 50 cm Cenna (solid).....	pg. 9
<b>PROF.</b> Alyssa (alu onderstel   alu base).....	pg. 15
Velvet (poederlak   revêtement en poudre).....	pg. 29
2.2 Exclusieve materialen FINEER / MASSIEF   Modèles matériaux PLACAGE / MASSIF	
Matisse (fineer + massief   placage + massif).....	pg. 3
<b>DIEPTE</b> 50 cm Asolo (massief   massif).....	pg. 9
<b>PROF.</b> Toledo (massief   massif).....	pg. 19
Manhattan (fineer   placage).....	pg. 29
2.3 Standaard modellen in melaminepanelen DEEL 1   Modèles standards en panneaux melamine PARTIE 1	
Atmoz.....	pg. 3
Flex.....	pg. 11
<b>DIEPTE</b> 50/45 cm Celine + porceleinen tablet   Celine + tablette porcelain.....	pg. 35
<b>PROF.</b> Plus.....	pg. 41
Melamine afwerktablet 1.8 cm - 2.8 cm   Melamine tablette de finition 1.8 cm - 2.8 cm.....	pg. 45
2.4 Standaard modellen in melaminepanelen DEEL 2   Modèles standards en panneaux melamine PARTIE 2	
Clint.....	pg. 3
Free.....	pg. 21
<b>DIEPTE</b> 50/45 cm Lounge.....	pg. 29
<b>PROF.</b> Plus.....	pg. 41
Melamine afwerktablet   Melamine tablette de finition 1.8 cm - 2.8 cm.....	pg. 45
2.5 Specials in melaminepanelen	
2.5.1 Projectmeubelen   Meubles de collectivité	
50/45 cm Pro.....	pg. 5
45 cm Maxx.....	pg. 19
<b>DIEPTE</b> 40 cm Isa.....	pg. 29
<b>PROF.</b> 2.5.2 WC-meubel   Meuble de toilette	
20 cm Milo.....	pg. 38
2.5.3 Meubel voor personen met een beperking   Meuble pour personnes moins valides	
50 cm Silver.....	pg. 44

## 3 KOLOMKASTEN in melaminepanelen | ARMOIRES HAUTES en panneaux melamine

Halfhoge kolomkasten   armoires demi-hautes.....	pg. 4
Hoge kolomkasten   armoires hautes.....	pg. 8
Staande kolomkasten met sokkel   armoires hautes avec socle.....	pg. 18

## 4 SPIEGELS + SPIEGELKASTEN in melaminepanelen | MIROIRS + ARMOIRES DE TOILETTE en panneaux melamine

Spiegels   miroirs.....	pg. 3
Spiegelkasten   armoires de toilette.....	pg. 11
Hangkasten rob   armoires à pendre rob.....	pg. 16
Verlichtingen   éclairages.....	pg. 19

## 5 VARIA | DIVERSE

Grepen   poignées.....	pg. 4
Varia en accessoires   divers et accessoires.....	pg. 5
Vervangingen   remplacements.....	pg. 7
Opmetingsfiche nis   la fiche de mesure niche.....	pg. 10



ONDERKAST | SOUS MEUBLE ASOLO  
TABLETTE | SILENCE  
SPIEGEL | MIROIR OLIVIA

Kaulillerweg 159  
3950 Bocholt  
+32 (0)89 460 990  
info@groupsleurs.be  
www.groupsleurs.be

**SLEURS**  
BADKAMERMEUBELEN  
INTERIEUR



**KUNSTMARMER**  
**MARBRE DE SYNTHÈSE**  
FLASH / COTTAGE / FLEX / JULIA / CUBE

**& SOLID SURFACE**  
ORION / VENUS





VENUS

**1.1.1 KUNSTMARMER  
MARBRE DE SYNTHÈSE**

# FLASH 45 cm (diepte | profondeur)

## KUNSTMARMER | MARBRE DE SYNTHÈSE

K= KRAANGAT | O=OVERLOOP | R= ROBINET | TP= TROP-PLEIN

✓ = met | avec / x = zonder | sans

K/R

O/TP

GLANS | BRILL.

MAT | MATE

### FLASH 60 cm

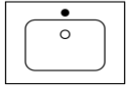

B= 60  
H= 1,5  
D= 45  
1 lavabo

3TAFS060GL45M  
31TAFS060GL45M  
32TAFS060GL45M  
33TAFS060GL45M

3TAFS060MA45M  
31TAFS060MA45M  
32TAFS060MA45M  
33TAFS060MA45M

✓	✓
x	✓
✓	x
x	x
✓	✓
x	✓
✓	x
x	x

€  
€  
€  
€

€  
€  
€  
€

### FLASH 80 cm

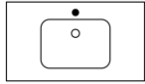

B= 80  
H= 1,5  
D= 45  
1 lavabo

3TAFS080GL45M  
31TAFS080GL45M  
32TAFS080GL45M  
33TAFS080GL45M

3TAFS080MA45M  
31TAFS080MA45M  
32TAFS080MA45M  
33TAFS080MA45M

✓	✓
x	✓
✓	x
x	x
✓	✓
x	✓
✓	x
x	x

€  
€  
€  
€

€  
€  
€  
€

### FLASH 120 cm



B= 120  
H= 1,5  
D= 45  
2 lavabo's

3TAFS120GL45LR  
31TAFS120GL45LR  
32TAFS120GL45LR  
33TAFS120GL45LR

3TAFS120MA45LR  
31TAFS120MA45LR  
32TAFS120MA45LR  
33TAFS120MA45LR

✓	✓
x	✓
✓	x
x	x
✓	✓
x	✓
✓	x
x	x

€  
€  
€  
€

€  
€  
€  
€

### FLASH 140 cm



B= 140  
H= 1,5  
D= 45  
2 lavabo's

3TAFS140GL45LR  
31TAFS140GL45LR  
32TAFS140GL45LR  
33TAFS140GL45LR

3TAFS140MA45LR  
31TAFS140MA45LR  
32TAFS140MA45LR  
33TAFS140MA45LR

✓	✓
x	✓
✓	x
x	x
✓	✓
x	✓
✓	x
x	x

€  
€  
€  
€

€  
€  
€  
€

Overloop standaard in chroom, ook verkrijgbaar in zwart (meerprijs): zie p. 13

Trop-plein en chrome en standard, aussi disponible en noir (supplément) : voyez p. 13

### VORM WASBAK FLASH | FORME LAVABO FLASH



#### Afmeting | Dimension

40 cm X 28 cm X 11,5 cm

De maten van het tablet zijn benoemingsmaten. Gelieve rekening te houden met een krimpings- / uitzettingstolerantie van enkele millimeters.

Les dimensions des tablettes ont une tolérance de rétrécissement / de dilatation de quelques millimètres.

# COTTAGE 50 cm (diepte | profondeur)

KUNSTMARMER | MARBRE DE SYNTHÈSE

GLANS | BRILL.

## COTTAGE 70 cm

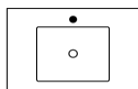

B= 70  
H= 2,5  
D= 50  
3TACO070GL50M

€

## COTTAGE 90 cm

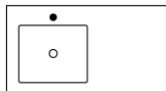

B= 90  
H= 2,5  
D= 50  
3TACO090GL50L

€

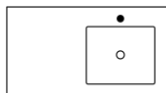

B= 90  
H= 2,5  
D= 50  
3TACO090GL50R

€

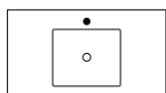

B= 90  
H= 2,5  
D= 50  
3TACO090GL50M

€

## COTTAGE 120 cm



B= 120  
H= 2,5  
D= 50  
3TACO120GL50L

€



B= 120  
H= 2,5  
D= 50  
3TACO120GL50R

€

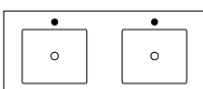

B= 120  
H= 2,5  
D= 50  
3TACO120GL50LR

€

## COTTAGE 140 cm

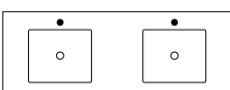

B= 140  
H= 2,5  
D= 50  
3TACO140GL50LR

€

mat op aanvraag | mate sur demande

Overloop standaard in chroom, ook verkrijgbaar in zwart (meerprijs): zie p. 13

Trop-plein en chrome en standard, aussi disponible en noir (supplément) : voyez p. 13

## VORM WASBAK COTTAGE | FORME LAVABO COTTAGE



Afmeting | Dimension  
38,6 cm X 32 cm X 14 cm

De maten van het tablet zijn benoemingsmaten. Gelieve rekening te houden met een krimp- / uitzettingstolerantie van enkele millimeters.  
Les dimensions des tablettes ont une tolérance de rétrécissement / de dilatation de quelques millimètres.

# FLEX 50 cm (diepte | profondeur)

## KUNSTMARMER | MARBRE DE SYNTHÈSE

K= KRAANGAT | O=OVERLOOP | R= ROBINET | TP= TROP-PLEIN

✓ = met | avec / x = zonder | sans

K/R

O/TP

GLANS | BRILL.

MAT | MATE

### FLEX 60 cm

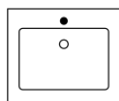

B= 60  
H= 1,5  
D= 50

3TAFLO60GL50M  
31TAFLO60GL50M  
32TAFLO60GL50M  
33TAFLO60GL50M

✓  
x  
✓  
x

✓  
✓  
x  
x

€  
€  
€  
€

3TAFLO60MA50M  
31TAFLO60MA50M  
32TAFLO60MA50M  
33TAFLO60MA50M

✓  
x  
✓  
x

✓  
✓  
x  
x

€  
€  
€  
€

### FLEX 70 cm

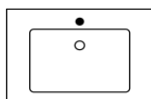

B= 70  
H= 1,5  
D= 50

3TAFLO70GL50M  
31TAFLO70GL50M  
32TAFLO70GL50M  
33TAFLO70GL50M

✓  
x  
✓  
x

✓  
✓  
x  
x

€  
€  
€  
€

3TAFLO70MA50M  
31TAFLO70MA50M  
32TAFLO70MA50M  
33TAFLO70MA50M

✓  
x  
✓  
x

✓  
✓  
x  
x

€  
€  
€  
€

### FLEX 80 cm

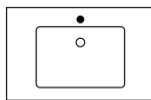

B= 80  
H= 1,5  
D= 50

3TAFLO80GL50M  
31TAFLO80GL50M  
32TAFLO80GL50M  
33TAFLO80GL50M

✓  
x  
✓  
x

✓  
✓  
x  
x

€  
€  
€  
€

3TAFLO80MA50M  
31TAFLO80MA50M  
32TAFLO80MA50M  
33TAFLO80MA50M

✓  
x  
✓  
x

✓  
✓  
x  
x

€  
€  
€  
€

### FLEX 90 cm

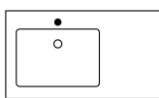

B= 90  
H= 1,5  
D= 50

3TAFLO90GL50L  
31TAFLO90GL50L  
32TAFLO90GL50L  
33TAFLO90GL50L

✓  
x  
✓  
x

✓  
✓  
x  
x

€  
€  
€  
€

3TAFLO90MA50L  
31TAFLO90MA50L  
32TAFLO90MA50L  
33TAFLO90MA50L

✓  
x  
✓  
x

✓  
✓  
x  
x

€  
€  
€  
€

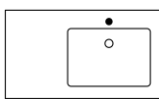

B= 90  
H= 1,5  
D= 50

3TAFLO90GL50R  
31TAFLO90GL50R  
32TAFLO90GL50R  
33TAFLO90GL50R

✓  
x  
✓  
x

✓  
✓  
x  
x

€  
€  
€  
€

3TAFLO90MA50R  
31TAFLO90MA50R  
32TAFLO90MA50R  
33TAFLO90MA50R

✓  
x  
✓  
x

✓  
✓  
x  
x

€  
€  
€  
€

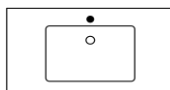

B= 90  
H= 1,5  
D= 50

3TAFLO90GL50M  
31TAFLO90GL50M  
32TAFLO90GL50M  
33TAFLO90GL50M

✓  
x  
✓  
x

✓  
✓  
x  
x

€  
€  
€  
€

3TAFLO90MA50M  
31TAFLO90MA50M  
32TAFLO90MA50M  
33TAFLO90MA50M

✓  
x  
✓  
x

✓  
✓  
x  
x

€  
€  
€  
€

Overloop standaard in chroom, ook verkrijgbaar in zwart (meerprijs): zie p. 13

Trop-plein en chrome en standard, aussi disponible en noir (supplément) : voyez p. 13

De maten van het tablet zijn benoemingsmaten. Gelieve rekening te houden met een krimp- / uitzettingstolerantie van enkele millimeters.

Les dimensions des tablettes ont une tolérance de rétrécissement / de dilatation de quelques millimètres.

# FLEX 50 cm (diepte | profondeur)

## KUNSTMARMER | MARBRE DE SYNTHÈSE

K= KRAANGAT | O=OVERLOOP / R= ROBINET | TP= TROP-PLEIN

✓ = met | avec / x = zonder | sans

### FLEX 120 cm

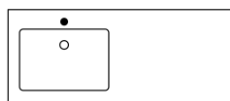

B= 120  
H= 1,5  
D= 50

3TAFL120GL50L  
31TAFL120GL50L  
32TAFL120GL50L  
33TAFL120GL50L  
3TAFL120MA50L  
31TAFL120MA50L  
32TAFL120MA50L  
33TAFL120MA50L

✓  
x  
✓  
x  
✓  
x  
✓  
x

✓  
✓  
x  
x  
✓  
✓  
x  
x

€  
€  
€  
€  
€  
€  
€  
€

€  
€  
€  
€

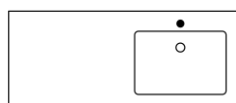

B= 120  
H= 1,5  
D= 50

3TAFL120GL50R  
31TAFL120GL50R  
32TAFL120GL50R  
33TAFL120GL50R  
3TAFL120MA50R  
31TAFL120MA50R  
32TAFL120MA50R  
33TAFL120MA50R

✓  
x  
✓  
x  
✓  
x  
✓  
x

✓  
✓  
x  
x  
✓  
✓  
x  
x

€  
€  
€  
€  
€  
€  
€  
€

€  
€  
€  
€

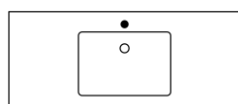

B= 120  
H= 1,5  
D= 50

3TAFL120GL50M  
31TAFL120GL50M  
32TAFL120GL50M  
33TAFL120GL50M  
3TAFL120MA50M  
31TAFL120MA50M  
32TAFL120MA50M  
33TAFL120MA50M

✓  
x  
✓  
x  
✓  
x  
✓  
x

✓  
✓  
x  
x  
✓  
✓  
x  
x

€  
€  
€  
€  
€  
€  
€  
€

€  
€  
€  
€

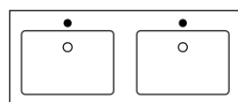

B= 120  
H= 1,5  
D= 50

3TAFL120GL50LR  
31TAFL120GL50LR  
32TAFL120GL50LR  
33TAFL120GL50LR  
3TAFL120MA50LR  
31TAFL120MA50LR  
32TAFL120MA50LR  
33TAFL120MA50LR

✓  
x  
✓  
x  
✓  
x  
✓  
x

✓  
✓  
x  
x  
✓  
✓  
x  
x

€  
€  
€  
€  
€  
€  
€  
€

€  
€  
€  
€

### FLEX 140 cm

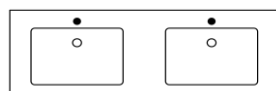

B= 140  
H= 1,5  
D= 50

3TAFL140GL50LR  
31TAFL140GL50LR  
32TAFL140GL50LR  
33TAFL140GL50LR  
3TAFL140MA50LR  
31TAFL140MA50LR  
32TAFL140MA50LR  
33TAFL140MA50LR

✓  
x  
✓  
x  
✓  
x  
✓  
x

✓  
✓  
x  
x  
✓  
✓  
x  
x

€  
€  
€  
€  
€  
€  
€  
€

€  
€  
€  
€

Overloop standaard in chroom, ook verkrijgbaar in zwart (meerprijs): zie p. 13

Trop-plein en chrome en standard, aussi disponible en noir (supplément) : voyez p. 13

De maten van het tablet zijn benoemingsmaten. Gelieve rekening te houden met een krimping- / uitzettingstolerantie van enkele millimeters.

Les dimensions des tablettes ont une tolérance de rétrécissement / de dilatation de quelques millimètres.

# FLEX 50 cm (diepte | profondeur)

## KUNSTMARMER | MARBRE DE SYNTHÈSE

K= KRAANGAT | O=OVERLOOP | R= ROBINET | TP= TROP-PLEIN

✓ = met | avec / x = zonder | sans

K/R

O/TP

GLANS | BRILL.

MAT | MATE

### FLEX 160 cm

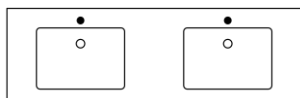

B= 160  
H= 1,5  
D= 50

3TAFL160GL50LR  
31TAFL160GL50LR  
32TAFL160GL50LR  
33TAFL160GL50LR

✓  
x  
✓  
x

✓  
✓  
x  
x

€  
€  
€  
€

3TAFL160MA50LR  
31TAFL160MA50LR  
32TAFL160MA50LR  
33TAFL160MA50LR

✓  
x  
✓  
x

✓  
✓  
x  
x

€  
€  
€  
€

### FLEX 180 cm

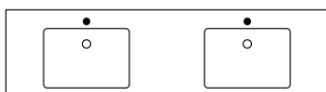

B= 180  
H= 1,5  
D= 50

3TAFL180GL50LR  
31TAFL180GL50LR  
32TAFL180GL50LR  
33TAFL180GL50LR

✓  
x  
✓  
x

✓  
✓  
x  
x

€  
€  
€  
€

3TAFL180MA50LR  
31TAFL180MA50LR  
32TAFL180MA50LR  
33TAFL180MA50LR

✓  
x  
✓  
x

✓  
✓  
x  
x

€  
€  
€  
€

Overloop standaard in chroom, ook verkrijgbaar in zwart (meerprijs): zie p. 13

Trop-plein en chrome en standard, aussi disponible en noir (supplément) : voyez p. 13

# FLEX 50 cm (diepte | profondeur)

SUR MESURE

## KUNSTMARMER | MARBRE DE SYNTHÈSE

GLANS | BRILL.

MAT | MATE

### FLEX

H= 2,5

zonder lavabo  
sans lavabo

B= < 60

€

B= 60-70

€

B= 71-80

€

B= 81-90

€

B= 91-120 3TAFL..GL50

€

B= 121-140

€

B= 141-160

€

B= 161-180

€

B= 181-200

€



B= < 60

€

B= 60-70

€

B= 71-80

€

B= 81-90

€

B= 91-120 3TAFL..MA50

€

B= 121-140

€

B= 141-160

€

B= 161-180

€

B= 181-200

€

ZIE BESTELFORMULIER & CONSOLES p. 19 | VOYEZ FORME À REMPLIR & CONSOLES p. 19

De maten van het tablet zijn benoemingsmaten. Gelieve rekening te houden met een krimping- / uitzettingstolerantie van enkele millimeters.

Les dimensions des tablettes ont une tolérance de rétrécissement / de dilatation de quelques millimètres.



# FLEX 50 cm (diepte | profondeur)

OP MAAT  
SUR MESURE

KUNSTMARMER | MARBRE DE SYNTHÈSE

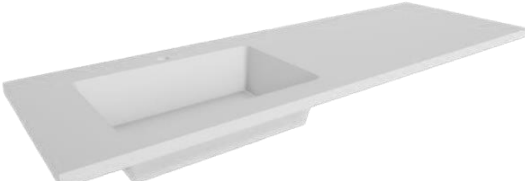
		GLANS   BRILL.	MAT   MATE	
<b>FLEX</b> H= 2,5  	met 1 lavabo avec 1 lavabo			
	B= < 60	€		
	B= 60-70	€		
	B= 71-80	€		
	B= 81-90	€		
	B= 91-120	3TAFL..GL50W1	€	
	B= 121-140		€	
	B= 141-160		€	
	B= 161-180		€	
	B= 181-200		€	
	B= 201-240		€	
	B= < 60			€
	B= 60-70			€
	B= 71-80			€
	B= 81-90			€
	B= 91-120	3TAFL..MA50W1		€
	B= 121-140			€
	B= 141-160			€
	B= 161-180			€
	B= 181-200			€
B= 201-240			€	

ZIE BESTELFORMULIER & CONSOLES p. 19 | VOYEZ FORME À REMPLIR & CONSOLES p. 19

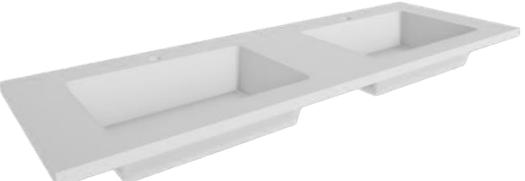
<b>FLEX</b> H= 2,5  	met 2 lavabo's avec 2 lavabos			
	B= 121-140		€	
	B= 141-160		€	
	B= 161-180	3TAFL..GL50W2	€	
	B= 181-200		€	
	B= 201-240		€	
	B= 121-140			€
	B= 141-160			€
	B= 161-180	3TAFL..MA50W2		€
	B= 181-200			€
	B= 201-240			€

ZIE BESTELFORMULIER & CONSOLES p. 19 | VOYEZ FORME À REMPLIR & CONSOLES p. 19

Overloop standaard in chroom, ook verkrijgbaar in zwart (meerprijs): zie p. 13

Trop-plein en chrome en standard, aussi disponible en noir (supplément) : voyez p. 13

## VORM WASBAK FLEX | FORME LAVABO FLEX



### Afmeting wasbak | Dimension lavabo

48 cm X 33 cm X 12 cm

De maten van het tablet zijn benoemingsmaten. Gelieve rekening te houden met een krimp- / uitzettingstolerantie van enkele millimeters.

Les dimensions des tablettes ont une tolérance de rétrécissement / de dilatation de quelques millimètres.

# JULIA 50 cm (diepte | profondeur)

## KUNSTMARMER | MARBRE DE SYNTHÈSE

K= KRAANGAT | O=OVERLOOP / R= ROBINET | TP= TROP-PLEIN

✓ = met | avec / x = zonder | sans

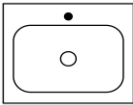
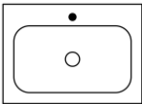
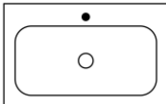
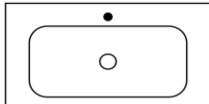
			K/R	O/TP	GLANS   BRILL.	MAT   MATE
<b>JULIA 60 cm</b>						
	B= 60 H= 1,5 D= 50	32TAJU060GL50M	✓	x	€	
		33TAJU060GL50M	x	x	€	
		32TAJU060MA50M	✓	x		€
		33TAJU060MA50M	x	x		€
<b>JULIA 70 cm</b>						
	B= 70 H= 1,5 D= 50	32TAJU070GL50M	✓	x	€	
		33TAJU070GL50M	x	x	€	
		32TAJU070MA50M	✓	x		€
		33TAJU070MA50M	x	x		€
<b>JULIA 80 cm</b>						
	B= 80 H= 1,5 D= 50	32TAJU080GL50M	✓	x	€	
		33TAJU080GL50M	x	x	€	
		32TAJU080MA50M	✓	x		€
		33TAJU080MA50M	x	x		€
<b>JULIA 90 cm</b>						
	B= 90 H= 1,5 D= 50	32TAJU090GL50M	✓	x	€	
		33TAJU090GL50M	x	x	€	
		32TAJU090MA50M	✓	x		€
		33TAJU090MA50M	x	x		€

Julia is niet verkrijgbaar met overloop.

Julia n'est pas disponible avec trop-plein.

### VORM WASBAK JULIA | FORME LAVABO JULIA



#### Afmeting wasbak | Dimension lavabo

B= 60, B= 120 L, B= 120 R, B= 120 LR

51 cm X 34 cm X 12,5 cm

B= 70, B= 120 M, B= 140

59.5 cm X 34 cm X 12,5 cm

B= 90, B= 80

69.5 cm X 34 cm X 12,5 cm

De maten van het tablet zijn benoemingsmaten. Gelieve rekening te houden met een krimp- / uitzettingstolerantie van enkele millimeters.  
Les dimensions des tablettes ont une tolérance de rétrécissement / de dilatation de quelques millimètres.

# JULIA 50 cm (diepte | profondeur)

## KUNSTMARMER | MARBRE DE SYNTHÈSE

K= KRAANGAT | O=OVERLOOP / R= ROBINET | TP= TROP-PLEIN

✓ = met | avec / x = zonder | sans

### JULIA 120 cm

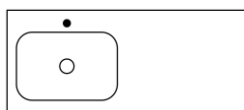

B= 120  
H= 1,5  
D= 50

32TAJU120GL50L  
33TAJU120GL50L  
32TAJU120MA50L  
33TAJU120MA50L

✓  
x  
✓  
x

x  
x  
x  
x

€  
€

€  
€

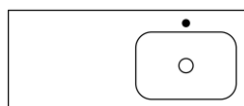

B= 120  
H= 1,5  
D= 50

32TAJU120GL50R  
33TAJU120GL50R  
32TAJU120MA50R  
33TAJU120MA50R

✓  
x  
✓  
x

x  
x  
x  
x

€  
€

€  
€

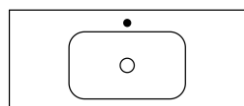

B= 120  
H= 1,5  
D= 50

32TAJU120GL50M  
33TAJU120GL50M  
32TAJU120MA50M  
33TAJU120MA50M

✓  
x  
✓  
x

x  
x  
x  
x

€  
€

€  
€

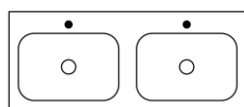

B= 120  
H= 1,5  
D= 50

32TAJU120GL50LR  
33TAJU120GL50LR  
32TAJU120MA50LR  
33TAJU120MA50LR

✓  
x  
✓  
x

x  
x  
x  
x

€  
€

€  
€

### JULIA 140 cm



B= 140  
H= 1,5  
D= 50

32TAJU140GL50L  
33TAJU140GL50L  
32TAJU140MA50L  
33TAJU140MA50L

✓  
x  
✓  
x

x  
x  
x  
x

€  
€

€  
€

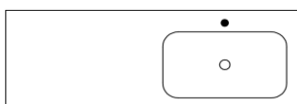

B= 140  
H= 1,5  
D= 50

32TAJU140GL50R  
33TAJU140GL50R  
32TAJU140MA50R  
33TAJU140MA50R

✓  
x  
✓  
x

x  
x  
x  
x

€  
€

€  
€



B= 140  
H= 1,5  
D= 50

32TAJU140GL50LR  
33TAJU140GL50LR  
32TAJU140MA50LR  
33TAJU140MA50LR

✓  
x  
✓  
x

x  
x  
x  
x

€  
€

€  
€

Julia is niet verkrijgbaar met overloop.

Julia n'est pas disponible avec trop-plein.

De maten van het tablet zijn benoemingsmaten. Gelieve rekening te houden met een krimp- / uitzettingstolerantie van enkele millimeters.

Les dimensions des tablettes ont une tolérance de rétrécissement / de dilatation de quelques millimètres.

# CUBE 50 cm (diepte | profondeur)

OP MAAT  
SUR MESURE

KUNSTMARMER | MARBRE DE SYNTHÈSE

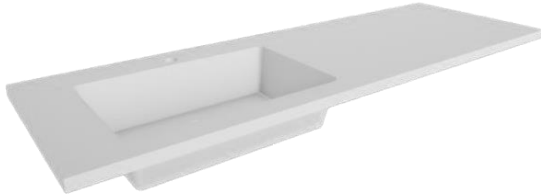
		GLANS   BRILL.	MAT   MATE	
<b>CUBE</b> H= 2,5  	met 1 lavabo avec 1 lavabo			
	B= < 60	€		
	B= 60-70	€		
	B= 71-80	€		
	B= 81-90	€		
	B= 91-120	€		
	B= 121-140	€		
	B= 141-160	€		
	B= 161-180	€		
	B= 181-200	€		
	B= 201-240	€		
		3TACU..GL50W1		
	B= < 60		€	
	B= 60-70		€	
	B= 71-80		€	
	B= 81-90		€	
	B= 91-120		€	
	B= 121-140		€	
	B= 141-160		€	
	B= 161-180		€	
B= 181-200		€		
B= 201-240		€		
	3TACU..MA50W1			

ZIE BESTELFORMULIER & CONSOLES p. 19 | VOYEZ FORME À REMPLIR & CONSOLES p. 19

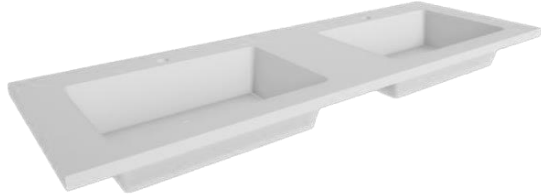
<b>CUBE</b> H= 2,5  	met 2 lavabo's avec 2 lavabos			
	B= 120-140	€		
	B= 141-160	€		
	B= 161-180	€		
	B= 181-200	€		
	B= 201-240	€		
		3TACU..GL50W2		
	B= 120-140		€	
	B= 141-160		€	
	B= 161-180		€	
	B= 181-200		€	
	B= 201-240		€	
		3TACU..MA50W2		

ZIE BESTELFORMULIER & CONSOLES p. 19 | VOYEZ FORME À REMPLIR & CONSOLES p. 19

Overloop standaard in chroom, ook verkrijgbaar in zwart (meerprijs): zie p. 13

Trop-plein en chrome en standard, aussi disponible en noir (supplément) : voyez p. 13

## VORM WASBAK CUBE | FORME LAVABO CUBE



### Afmeting wasbak | Dimension lavabo

50 cm X 29 cm X 11 cm

De maten van het tablet zijn benoemingsmaten. Gelieve rekening te houden met een krimp- / uitzettingstolerantie van enkele millimeters.

Les dimensions des tablettes ont une tolérance de rétrécissement / de dilatation de quelques millimètres.

# CUBE 45 cm (diepte | profondeur)

OP MAAT  
SUR MESURE

KUNSTMARMER | MARBRE DE SYNTHÈSE

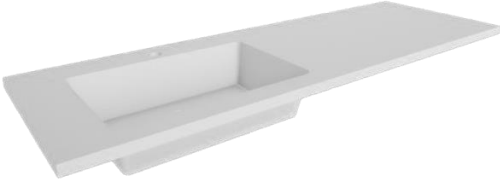
			GLANS   BRILL.	MAT   MATE
<b>CUBE</b> H= 2,5  	met 1 lavabo avec 1 lavabo			
	B= < 60		€	
	B= 60-70		€	
	B= 71-80		€	
	B= 81-90		€	
	B= 91-120		€	
	B= 121-140	3TACU..GL45W1	€	
	B= 141-160		€	
	B= 161-180		€	
	B= 181-200		€	
	B= 201-240		€	
	B= < 60			€
	B= 60-70			€
	B= 71-80			€
	B= 81-90			€
	B= 91-120			€
	B= 121-140	3TACU..MA45W1		€
	B= 141-160			€
	B= 161-180			€
	B= 181-200			€
B= 201-240			€	

ZIE BESTELFORMULIER & CONSOLES p. 19 | VOYEZ FORME À REMPLIR & CONSOLES p. 19

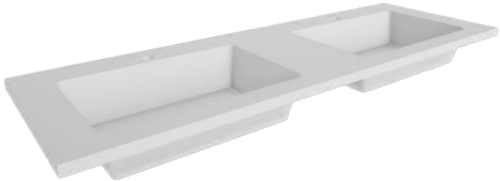
<b>CUBE</b> H= 2,5  	met 2 lavabo's avec 2 lavabos			
	B= 120-140		€	
	B= 141-160		€	
	B= 161-180	3TACU..GL45W2	€	
	B= 181-200		€	
	B= 201-240		€	
	B= 120-140			€
	B= 141-160			€
	B= 161-180	3TACU..MA45W2		€
	B= 181-200			€
	B= 201-240			€

ZIE BESTELFORMULIER & CONSOLES p. 19 | VOYEZ FORME À REMPLIR & CONSOLES p. 19

Overloop standaard in chroom, ook verkrijgbaar in zwart (meerprijs): zie p. 13

Trop-plein en chrome en standard, aussi disponible en noir (supplément) : voyez p. 13

## VORM WASBAK CUBE | FORME LAVABO CUBE



### Afmeting wasbak | Dimension lavabo

50 cm X 29 cm X 11 cm

## OVERLOOP | TROP-PLEIN

Kunstmarmere tabletten zijn standaard voorzien met overloop in chroom. Overloop ook beschikbaar in het zwart (= meerprijs).

Indien zwarte overloop gewenst, gelieve bij bestelling onderstaande code toe te voegen.

Tablettes en marbre de synthèse fourni en standard avec trop-plein en chrome. Trop-plein aussi disponible en noire (= supplément)

Si un trop-plein noir est nécessaire, veuillez ajouter le code ci-dessous lors de la commande.

### OVERLOOP ZWART | TROP-PLEIN NOIR

3TOOVZW

€

De maten van het tablet zijn benoemingsmaten. Gelieve rekening te houden met een krimp- / uitzettingstolerantie van enkele millimeters.





Les dimensions des tablettes ont une tolérance de rétrécissement / de dilatation de quelques millimètres.

## **1.1.2 SOLID SURFACE**

# ORION 50/45 cm (diepte | profondeur)

OP MAAT  
SUR MESURE

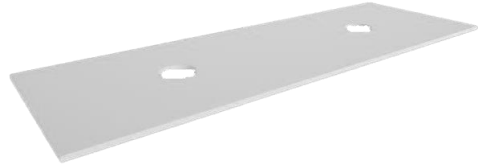
## SOLID SURFACE

			d. 50 cm	d. 45 cm	
<b>ORION</b> H= 1,2  	zonder lavabo sans lavabo				
	B= 70-90		€		
	B= 91-120		€		
	B= 121-160	3TAOR.. <b>SS50</b>	€		
	B= 161-200		€		
	B= 201-240		€		
	B= 70-90			€	
	B= 91-120			€	
	B= 121-160	3TAOR.. <b>SS45</b>		€	
	B= 161-200			€	
	B= 201-240			€	
	<b>ZIE BESTELFORMULIER &amp; CONSOLES p. 19   VOYEZ FORME À REMPLIR &amp; CONSOLES p. 19</b>				
	<b>ORION</b> H= 1,2  	1 uitsparing opzetkom tot Ø 16cm 1 découpe pour lavabo au-dessus jusqu' à Ø 16 cm			
		B= 70-90		€	
B= 91-120			€		
B= 121-160		3TAOR.. <b>SS50G1</b>	€		
B= 161-200			€		
B= 201-240			€		
B= 70-90				€	
B= 91-120				€	
B= 121-160		3TAOR.. <b>SS45G1</b>		€	
B= 161-200				€	
B= 201-240				€	
<b>ZIE BESTELFORMULIER &amp; CONSOLES p. 19   VOYEZ FORME À REMPLIR &amp; CONSOLES p. 19</b>					
<b>ORION</b> H= 1,2  		2 uitsparingen opzetkommen tot Ø 16cm 2 découpes pour lavabos au-dessus jusqu' à Ø 16 cm			
		B= 120-140		€	
	B= 141-180	3TAOR.. <b>SS50G2</b>	€		
	B= 181-240		€		
	B= 120-140			€	
	B= 141-180	3TAOR.. <b>SS45G2</b>		€	
	B= 181-240			€	
	<b>ZIE BESTELFORMULIER &amp; CONSOLES p. 19   VOYEZ FORME À REMPLIR &amp; CONSOLES p. 19</b>				
	<b>ORION</b> H= 1,2  	met 1 lavabo avec 1 lavabo			
		B= 70-90		€	
		B= 91-120		€	
		B= 121-160	3TAOR.. <b>SS50W1</b>	€	
		B= 161-200		€	
		B= 201-240		€	
B= 70-90				€	
B= 91-120				€	
B= 121-160		3TAOR.. <b>SS45W1</b>		€	
B= 161-200				€	
B= 201-240				€	
<b>ZIE BESTELFORMULIER &amp; CONSOLES p. 19   VOYEZ FORME À REMPLIR &amp; CONSOLES p. 19</b>					

Click-clack in solid surface apart te bestellen, zie p. 18 | Click-clack en solid surface à commander séparément, voyez p. 18

De maten van het tablet zijn benoemingsmaten. Gelieve rekening te houden met een krimpings- / uitzettingstolerantie van enkele millimeters.

Les dimensions des tablettes ont une tolérance de rétrécissement / de dilatation de quelques millimètres.

# ORION 50/45 cm (diepte | profondeur)

OP MAAT  
SUR MESURE

## SOLID SURFACE

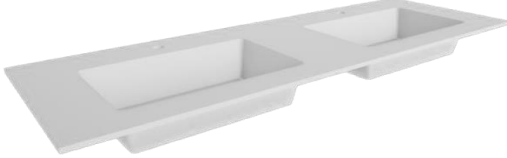
			d. 50 cm	d. 45 cm
<b>ORION</b> H= 1,2  	met 2 lavabo's avec 2 lavabos			
	B= 120-140		€	
	B= 141-180	3TAOR..SS50W2	€	
	B= 181-240		€	
	B= 120-140			€
	B= 141-180	3TAOR..SS45W2		€
B= 181-240			€	

ZIE BESTELFORMULIER & CONSOLES p. 19 | VOYEZ FORME À REMPLIR & CONSOLES p. 19

Click-clack in solid surface apart te bestellen, zie p. 18 | Click-clack en solid surface à commander séparément, voyez p. 18

### VORM WASBAK ORION | FORME LAVABO ORION



Afmeting wasbak   Dimension lavabo	
Tablet diepte 50cm Tablette profondeur 50cm	48 cm X 31 cm X 12 cm
Tablet diepte 45cm Tablette profondeur 45cm	48 cm X 27 cm X 12 cm

## SOLID SURFACE OVAL

			d. 50 cm	d. 45 cm
<b>ORION OVAL</b> H= 1,2  	met 1 lavabo avec 1 lavabo			
	B= 70-90		€	
	B= 91-120		€	
	B= 121-160	3TAOR..SS50O1	€	
	B= 161-200		€	
	B= 201-240		€	
	B= 70-90			€
	B= 91-120			€
	B= 121-160	3TAOR..SS45O1		€
	B= 161-200			€
B= 201-240			€	

ZIE BESTELFORMULIER & CONSOLES p. 19 | VOYEZ FORME À REMPLIR & CONSOLES p. 19

<b>ORION OVAL</b> H= 1,2  	met 2 lavabo's avec 2 lavabos			
	B= 120-140		€	
	B= 141-180	3TAOR..SS50O2	€	
	B= 181-240		€	
	B= 120-140			€
	B= 141-180	3TAOR..SS45O2		€
B= 181-240			€	

ZIE BESTELFORMULIER & CONSOLES p. 19 | VOYEZ FORME À REMPLIR & CONSOLES p. 19

Click-clack in solid surface apart te bestellen, zie p. 18 | Click-clack en solid surface à commander séparément, voyez p. 18

### VORM WASBAK ORION OVAL | FORME LAVABO ORION OVAL



Afmeting wasbak   Dimension lavabo	
Tablet diepte 50cm Tablette profondeur 50cm	48 cm X 31,5 cm X 12,8 cm
Tablet diepte 45cm Tablette profondeur 45cm	48 cm X 27 cm X 12,8 cm

De maten van het tablet zijn benoemingsmaten. Gelieve rekening te houden met een krimp- / uitzettingstolerantie van enkele millimeters.

Les dimensions des tablettes ont une tolérance de rétrécissement / de dilatation de quelques millimètres.



# VENUS 50/45 cm (diepte | profondeur)

OP MAAT  
SUR MESURE

## SOLID SURFACE

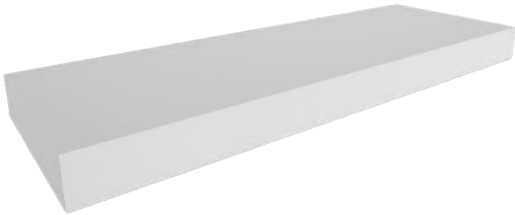
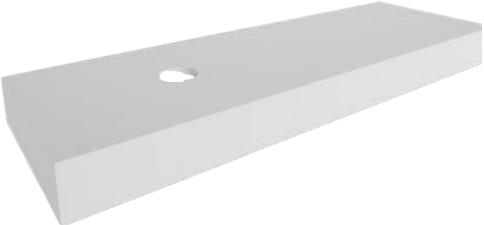
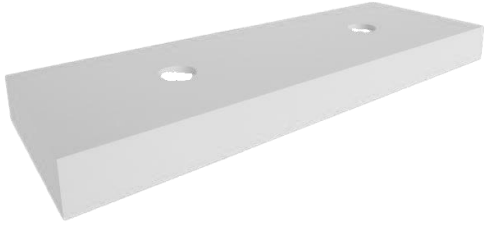
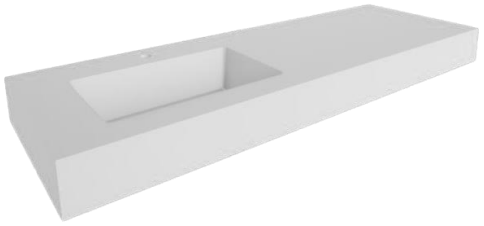
			d. 50 cm	d. 45 cm	
<b>VENUS</b> H= 12  	zonder lavabo sans lavabo				
	B= 70-90		€		
	B= 91-120		€		
	B= 121-160	3TAVS.. <b>SS50</b>	€		
	B= 161-200		€		
	B= 201-240		€		
	B= 70-90			€	
	B= 91-120			€	
	B= 121-160	3TAVS.. <b>SS45</b>		€	
	B= 161-200			€	
B= 201-240			€		
<b>ZIE BESTELFORMULIER &amp; CONSOLES pg. 19   VOYEZ FORME À REMPLIR &amp; CONSOLES pg. 19</b>					
<b>VENUS</b> H= 12  	1 uitsparing opzetkom tot Ø 16cm 1 découpe pour lavabo au-dessus jusqu' à Ø 16 cm				
	B= 70-90		€		
	B= 91-120		€		
	B= 121-160	3TAVS.. <b>SS50G1</b>	€		
	B= 161-200		€		
	B= 201-240		€		
	B= 70-90			€	
	B= 91-120			€	
	B= 121-160	3TAVS.. <b>SS45G1</b>		€	
	B= 161-200			€	
B= 201-240			€		
<b>ZIE BESTELFORMULIER &amp; CONSOLES p. 19   VOYEZ FORME À REMPLIR &amp; CONSOLES p. 19</b>					
<b>VENUS</b> H= 12  	2 uitsparingen opzetkommen tot Ø 16cm 2 découpes pour lavabos au-dessus jusqu' à Ø 16 cm				
	B= 120-140		€		
	B= 141-180	3TAVS.. <b>SS50G2</b>	€		
	B= 181-240		€		
	B= 120-140			€	
	B= 141-180	3TAVS.. <b>SS45G2</b>		€	
	B= 181-240			€	
	<b>ZIE BESTELFORMULIER &amp; CONSOLES p. 19   VOYEZ FORME À REMPLIR &amp; CONSOLES p. 19</b>				
	<b>VENUS</b> H= 12  	met 1 lavabo avec 1 lavabo			
		B= 70-90		€	
B= 91-120			€		
B= 121-160		3TAVS.. <b>SS50W1</b>	€		
B= 161-200			€		
B= 201-240			€		
B= 70-90				€	
B= 91-120				€	
B= 121-160		3TAVS.. <b>SS45W1</b>		€	
B= 161-200				€	
B= 201-240			€		
<b>ZIE BESTELFORMULIER &amp; CONSOLES p. 19   VOYEZ FORME À REMPLIR &amp; CONSOLES p. 19</b>					

Click-clack in solid surface apart te bestellen, zie p. 18 | Click-clack en solid surface à commander séparément, voyez p. 18

De maten van het tablet zijn benoemingsmaten. Gelieve rekening te houden met een krimp- / uitzettingstolerantie van enkele millimeters.  
Les dimensions des tablettes ont une tolérance de rétrécissement / de dilatation de quelques millimètres.

# VENUS 50/45 cm (diepte | profondeur)

OP MAAT  
SUR MESURE

## SOLID SURFACE

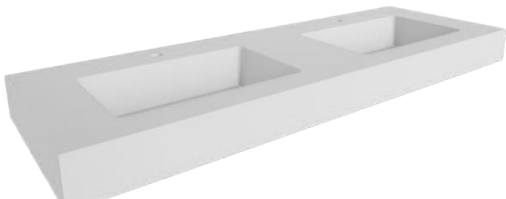
			d. 50 cm	d. 45 cm
<b>VENUS</b> H= 12  	met 2 lavabo's avec 2 lavabos			
	B= 120-140		€	
	B= 141-180	3TAVS.. <b>SS50W2</b>	€	
	B= 181-240		€	
	B= 120-140			€
	B= 141-180	3TAVS.. <b>SS45W2</b>		€
B= 181-240			€	

ZIE BESTELFORMULIER & CONSOLES p. 19 | VOYEZ FORME À REMPLIR & CONSOLES p. 19

Click-clack in solid surface apart te bestellen, zie hieronder | Click-clack en solid surface à commander séparément, voyez ci-dessous

### VORM WASBAK VENUS | FORME LAVABO VENUS

Zie vorm wasbak Orion: p. 16. Wasbak van Venus heeft dezelfde afmetingen als de wasbak van Orion.

Voyez forme lavabo Orion: p. 16. Le lavabo Venus a les mêmes dimensions que lavabo Orion.

## SOLID SURFACE OVAL

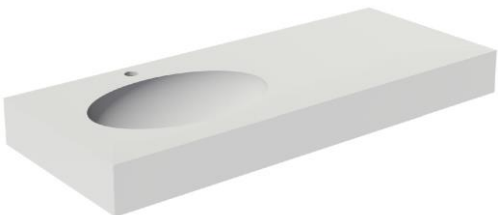
			d. 50 cm	d. 45 cm
<b>VENUS OVAL</b> H= 12  	met 1 lavabo avec 1 lavabo			
	B= 70-90		€	
	B= 91-120		€	
	B= 121-160	3TAVS.. <b>SS50O1</b>	€	
	B= 161-200		€	
	B= 201-240		€	
	B= 70-90			€
	B= 91-120			€
	B= 121-160	3TAVS.. <b>SS45O1</b>		€
	B= 161-200			€
B= 201-240			€	

ZIE BESTELFORMULIER & CONSOLES p. 19 | VOYEZ FORME À REMPLIR & CONSOLES p. 19

### VENUS OVAL

<b>VENUS OVAL</b> H= 12  	met 2 lavabo's avec 2 lavabos			
	B= 120-140		€	
	B= 141-180	3TAVS.. <b>SS50O2</b>	€	
	B= 181-240		€	
	B= 120-140			€
	B= 141-180	3TAVS.. <b>SS45O2</b>		€
B= 181-240			€	

ZIE BESTELFORMULIER & CONSOLES p. 19 | VOYEZ FORME À REMPLIR & CONSOLES p. 19

Click-clack in solid surface apart te bestellen, zie hieronder | Click-clack en solid surface à commander séparément, voyez ci-dessous

### VORM WASBAK VENUS OVAL | FORME LAVABO VENUS OVAL

Zie vorm wasbak Orion Oval: p. 16. Wasbak van Venus Oval heeft dezelfde afmetingen als Orion Oval.

Voyez forme lavabo Orion Oval: p. 16. Le lavabo Venus Oval a les mêmes dimensions que Orion Oval.

## CLICK-CLACK



in | en solid surface 3TOCCSS

Als click-clack of als niet afsluitbare plug te gebruiken.

Utilisez comme clic-clac ou comme non verrouillable bouchon.

€

De maten van het tablet zijn benoemingsmaten. Gelieve rekening te houden met een krimp- / uitzettingstolerantie van enkele millimeters.

Les dimensions des tablettes ont une tolérance de rétrécissement / de dilatation de quelques millimètres.

# BESTELFORMULIER | FORME À REMPLIR

MAATTABLETTEN | TABLETTES SUR MESURE: FLEX - CUBE - ORION - VENUS

## 1. KLANT GEGEVENS | COORDONNÉES CLIENT

KLANT  
CLIENT: .....

BESTELNUMMER  
NUMÉRO DE  
COMMANDE: .....

VERKOPER  
VENDEUR: .....

REFERENTIE  
RÉFÉRENCE: .....

ART° NR: .....

## 2. TABLETTEN | TABLETTES

Kruis aan met X wat van toepassing is | Marquez le nécessaire svp

grijs vak = niet mogelijk case grise = pas possible	Diepte Profondeur		z.uitsp. sans découpe	Opzetkom Vasque à poser *		Geintegr.wastafel Vasque intégrée		AANKRUISEN X MARQUEZ X	
	50 cm	45 cm		0	1	2	1	2	KRAANGAT ROBINET
KUNSTMARMER MARBRE DE SYNTHÈSE	FLEX								
	CUBE								
SOLID SURFACE	ORION								
	VENUS								
	ORION OVAL								
	VENUS OVAL								

\* opzetkommen: zie brochure 1.2 | vasques à poser: voyez brochure 1.2

## 3. MATEN | DIMENSIONS

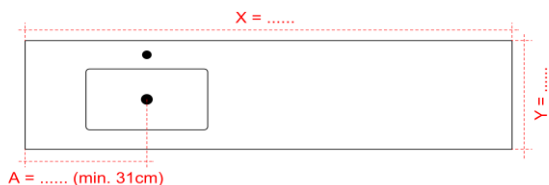

TOTALE BREEDTE  
LARGEUR TOTALE X = ..... cm

diameter opzetkom  
diamètre vasque à poser  
Ø = ..... cm  
(max. 16 cm)

DIEPTE  
PROFONDEUR Y = ..... cm

BIJ 1 WASBAK  
AVEC 1 LABABO A = ..... cm

Links (L) of rechts (R)  
Gauche (L) ou droite (R)

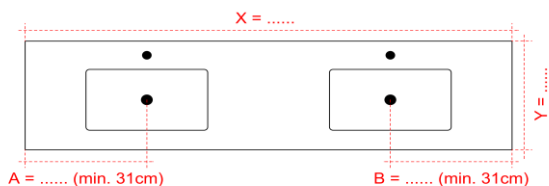

TOTALE BREEDTE  
LARGEUR TOTALE X = ..... cm

diameter opzetkom  
diamètre vasque à poser  
Ø = ..... cm  
(max. 16 cm)

DIEPTE  
PROFONDEUR Y = ..... cm

BIJ 2 WASBAKKEN  
AVEC 2 LAVABOS A = ..... cm

B = ..... cm

Opgelet: Plaats het midden van de waskom in het midden van de onderkast | Attention: Mettez le centre du lavabo au milieu du sous-meuble.

## 4. CONSOLES

ALTIJD TOEVOEGEN | TOUJOURS AJOUTER



3CONS38ZW  
(set van links + rechts)  
(set de gauche + droite)

B = < 90 cm minimum 2 consoles  
B = 91-140 cm minimum 3 consoles  
B = 141-275 cm minimum 4 consoles

€/ CONSOLE SET

## 5. SCHETS | CROQUIS

VOORZIE EEN SCHETS VAN DE HELE OPSTELLING (ONDERKASTEN) MET MATEN  
PREVOYEZ UN CROQUIS DE LA COMPOSITION COMPLETE AVEC DIMENSIONS



Kaulillerweg 159  
3950 Bocholt  
+32 (0)89 460 990  
info@groupleurs.be  
www.groupleurs.be

**SLEURS**  
BADKAMERMEUBELN  
INTERIEUR

## HPL TABLETTEN HPL TABLETTES

SATURN / LINEA / DINA / ELENA

## & OPZETKOMMEN VASQUES À POSER

IKKO / SHE / COSMOS / FIVE



ELENA & SHE koper













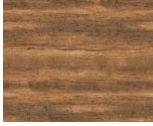









## 1.2.1 HPL

# HPL

## KLEUREN | COULEURS

Alle decoren zijn met laserkantenband afgeplakt / Tous les décors sont collés avec des chants adhésifs laser

### A PRIJSCATEGORIE / CATÉGORIE DE PRIX

						
Kleur   couleur	ALBY BLUE	AMBER OAK	BETONLOOK	CAPPUCCINO	CASCINE	DIAMANTGRIJS
Code	AB	AO	BL	CP	CA	DG
						
Kleur   couleur	LATTE	LINDBERG EIK	LINNEN GRIJS	MAT WIT	NATIVE PINK	RISTRETTO OAK
Code	LA	LE	LG	MA	NA	RI
						
Kleur   couleur	SATIN	SMOKE GREEN	SMOKED ASH	STONE GREY	TABACCO WALNUT	VICENZA EIK
Code	SA	SG	SM	JJ	TA	VE
						
Kleur   couleur	WIT	WITTE EIK	ZWARTE EIK	MDF*		
Code	AA	WE	ZE	MDF		

### B PRIJSCATEGORIE / CATÉGORIE DE PRIX

				
Kleur   couleur	CASTELLO	CEYLON	RILA OAK	STEIGERHOUT
Code	CC	CE	RO	SH

### C PRIJSCATEGORIE / CATÉGORIE DE PRIX

			
Kleur   couleur	HALIFAX OAK	HERITAGE OAK	MAT ZWART
Code	HE	HO	MZ

\*De HPL-tabletten in MDF zonder afwerking zijn bedoeld voor klanten die zelf een afwerking voorzien (bv. Mortex)



\*Les tablettes HPL en MDF sans finition sont pour les clients qui assurent leur propre finition (exemple: Mortex).



# SATURN 50/45 cm (diepte | profondeur)

OP MAAT  
SUR MESURE

HPL

				d. 50 cm			d. 45 cm		
				A	B	C	A	B	C
<b>SATURN TABLET</b>									
H= 12		B= 60-90		€	€	€			
		B= 91-120	3TASA... ..50	€	€	€			
		B= 121-160	(breedte-kleur)	€	€	€			
		B= 161-200	(largeur-couleur)	€	€	€			
		B= 201-240		€	€	€			
		B= 241-275		€	€	€			
		B= 70-90					€	€	€
		B= 91-120	3TASA... ..45				€	€	€
		B= 121-160	(breedte-kleur)				€	€	€
		B= 161-200	(largeur-couleur)				€	€	€
		B= 201-240					€	€	€
		B= 241-275					€	€	€
		Kleur Halifax beschikbaar tot B= 240cm Couleur Halifax disponible jusqu'à L= 240 cm							
ZIE BESTELFORMULIER & CONSOLES p. 9   VOYEZ FORME À REMPLIR & CONSOLES p. 9									
<b>SATURN MOON TABLET</b>									
H= 12		1 solid surface onderbouwkom 1 lavabo solid surface au-dessous							
		B= 70-90		€	€	€			
		B= 91-120	3TASM... ..50W1	€	€	€			
		B= 121-160	(breedte-kleur)	€	€	€			
		B= 161-200	(largeur-couleur)	€	€	€			
		B= 201-240		€	€	€			
		B= 241-275		€	€	€			
		B= 70-90					€	€	€
		B= 91-120	3TASM... ..45W1				€	€	€
		B= 121-160	(breedte-kleur)				€	€	€
		B= 161-200	(largeur-couleur)				€	€	€
		B= 201-240					€	€	€
		B= 241-275					€	€	€
		Kleur Halifax beschikbaar tot B= 240cm Couleur Halifax disponible jusqu'à L= 240 cm							
ZIE BESTELFORMULIER & CONSOLES p. 9   VOYEZ FORME À REMPLIR & CONSOLES p. 9									
<b>SATURN MOON TABLET</b>									
H= 12		2 solid surface onderbouwkommen 2 lavabos solid surface au-dessous							
		B= 140	3TASM... ..50W2	€	€	€			
		B= 141-180	(breedte-kleur)	€	€	€			
		B= 181-240	(largeur-couleur)	€	€	€			
		B= 241-275		€	€	€			
		B= 140	3TASM... ..45W2				€	€	€
		B= 141-180	(breedte-kleur)				€	€	€
		B= 181-240	(largeur-couleur)				€	€	€
		B= 241-275					€	€	€
		Kleur Halifax beschikbaar tot B= 240cm Couleur Halifax disponible jusqu'à L= 240 cm							
ZIE BESTELFORMULIER & CONSOLES p. 9   VOYEZ FORME À REMPLIR & CONSOLES p. 9									

Saturn Moon tablet is met overloop (niet mogelijk zonder overloop) | Saturn Moon est avec trop plein (ne pas possible sans trop plein)

# LINEA 50/45 cm (diepte | profondeur)

OP MAAT  
SUR MESURE

HPL

				d. 50 cm			d. 45 cm			
				A	B	C	A	B	C	
<b>LINEA TABLET</b>										
	H= 6	B= 60-90		€	€	€				
		B= 91-120	3TALI... .50	€	€	€				
		B= 121-160	(breedte-kleur)	€	€	€				
		B= 161-200	(largeur-couleur)	€	€	€				
		B= 201-240		€	€	€				
		B= 241-275		€	€	€				
		B= 70-90					€	€	€	
		B= 91-120	3TALI... .45				€	€	€	
		B= 121-160	(breedte-kleur)				€	€	€	
		B= 161-200	(largeur-couleur)				€	€	€	
		B= 201-240					€	€	€	
		B= 241-275					€	€	€	
	Kleur Halifax beschikbaar tot B= 240cm Couleur Halifax disponible jusqu'à L= 240 cm									

ZIE BESTELFORMULIER & CONSOLES p. 9 | VOYEZ FORME À REMPLIR & CONSOLES p. 9

<b>LINEA MOON TABLET</b>									
	H= 6	1 solid surface onderbouwkom							
		1 lavabo solid surface au-dessous							
		B= 70-90		€	€	€			
		B= 91-120	3TALM... .50W1	€	€	€			
		B= 121-160	(breedte-kleur)	€	€	€			
		B= 161-200	(largeur-couleur)	€	€	€			
		B= 201-240		€	€	€			
		B= 241-275		€	€	€			
		B= 70-90					€	€	€
		B= 91-120	3TALM... .45W1				€	€	€
		B= 121-160	(breedte-kleur)				€	€	€
		B= 161-200	(largeur-couleur)				€	€	€
		B= 201-240					€	€	€
		B= 241-275					€	€	€
Kleur Halifax beschikbaar tot B= 240cm Couleur Halifax disponible jusqu'à L= 240 cm									

ZIE BESTELFORMULIER & CONSOLES p. 9 | VOYEZ FORME À REMPLIR & CONSOLES p. 9

<b>LINEA MOON TABLET</b>										
	H= 6	2 solid surface onderbouwkommen								
		2 lavabos solid surface au-dessous								
		B= 140	3TALM... .50W2	€	€	€				
		B= 141-180	(breedte-kleur)	€	€	€				
		B= 181-240	(largeur-couleur)	€	€	€				
		B= 241-275		€	€	€				
		B= 140	3TALM... .45W2				€	€	€	
		B= 141-180	(breedte-kleur)				€	€	€	
		B= 181-240	(largeur-couleur)				€	€	€	
		B= 241-275					€	€	€	
	Kleur Halifax beschikbaar tot B= 240cm Couleur Halifax disponible jusqu'à L= 240 cm									



ZIE BESTELFORMULIER & CONSOLES p. 9 | VOYEZ FORME À REMPLIR & CONSOLES p. 9

Linea Moon tablet is met overloop (niet mogelijk zonder overloop) | Linea Moon est avec trop plein (ne pas possible sans trop plein)

# DINA 50/45 cm (diepte | profondeur)

OP MAAT  
SUR MESURE



## HPL

				d. 50 cm			d. 45 cm		
				A	B	C	A	B	C
<b>DINA TABLET</b>									
H= 3	B= 60-90			€	€	€			
	B= 91-120	3TADI... ..50		€	€	€			
	B= 121-160	(breedte-kleur)		€	€	€			
	B= 161-200	(largeur-couleur)		€	€	€			
	B= 201-240			€	€	€			
	B= 241-275			€	€	€			
	B= 70-90						€	€	€
	B= 91-120	3TADI... ..45					€	€	€
	B= 121-160	(breedte-kleur)					€	€	€
	B= 161-200	(largeur-couleur)					€	€	€
	B= 201-240						€	€	€
	B= 241-275						€	€	€
	Kleur Halifax beschikbaar tot B= 240cm Couleur Halifax disponible jusqu'à L= 240 cm								
ZIE BESTELFORMULIER & CONSOLES p. 9   VOYEZ FORME À REMPLIR & CONSOLES p. 9									
<b>DINA MOON TABLET</b>									
H= 3	1 solid surface onderbouwkom								
	1 lavabos solid surface au-dessous								
	B= 70-90			€	€	€			
	B= 91-120	3TADM... ..50W1		€	€	€			
	B= 121-160	(breedte-kleur)		€	€	€			
	B= 161-200	(largeur-couleur)		€	€	€			
	B= 201-240			€	€	€			
	B= 241-275			€	€	€			
	B= 70-90						€	€	€
	B= 91-120	3TADM... ..45W1					€	€	€
	B= 121-160	(breedte-kleur)					€	€	€
	B= 161-200	(largeur-couleur)					€	€	€
	B= 201-240						€	€	€
	B= 241-275						€	€	€
	Kleur Halifax beschikbaar tot B= 240cm Couleur Halifax disponible jusqu'à L= 240 cm								
ZIE BESTELFORMULIER & CONSOLES p. 9   VOYEZ FORME À REMPLIR & CONSOLES p. 9									
<b>DINA MOON TABLET</b>									
H= 3	2 solid surface onderbouwkomen								
	2 lavabos solid surface au-dessous								
	B= 140			€	€	€			
	B= 141-180	3TADM... ..50W2		€	€	€			
	B= 181-240	(breedte-kleur)		€	€	€			
	B= 241-275	(largeur-couleur)		€	€	€			
	B= 140						€	€	€
	B= 141-180	3TADM... ..45W2					€	€	€
	B= 181-240	(breedte-kleur)					€	€	€
	B= 241-275	(largeur-couleur)					€	€	€
	Kleur Halifax beschikbaar tot B= 240cm Couleur Halifax disponible jusqu'à L= 240 cm								
ZIE BESTELFORMULIER & CONSOLES p. 9   VOYEZ FORME À REMPLIR & CONSOLES p. 9									

Dina Moon tablet is met overloop (niet mogelijk zonder overloop) | Dina Moon est avec trop plein (ne pas possible sans trop plein)

# ELENA 50/45 cm (diepte | profondeur)

OP MAAT  
SUR MESURE

HPL				d. 50 cm			d. 45 cm		
				A	B	C	A	B	C
<b>ELENA TABLET</b> H= 2 									
	B= 60-90			€	€	€			
	B= 91-120			€	€	€			
	B= 121-160	3TAEL... ..50		€	€	€			
	B= 161-200	(breedte-kleur)		€	€	€			
	B= 201-240	(largeur-couleur)		€	€	€			
	B= 241-275			€	€	€			
	B= 70-90						€	€	€
	B= 91-120	3TAEL... ..45					€	€	€
	B= 121-160	(breedte-kleur)					€	€	€
	B= 161-200	(largeur-couleur)					€	€	€
	B= 201-240						€	€	€
	B= 241-275						€	€	€
Kleur Halifax beschikbaar tot B= 240cm Couleur Halifax disponible jusqu'à L= 240 cm				<b>ZIE BESTELFORMULIER &amp; CONSOLES p. 9   VOYEZ FORME À REMPLIR &amp; CONSOLES p. 9</b>					
<b>ELENA MOON TABLET</b> H= 2 									
	1 solid surface onderbouwkom								
	1 lavabos solid surface au-dessous								
	B= 70-90			€	€	€			
	B= 91-120	3TAEL... ..50W1		€	€	€			
	B= 121-160	(breedte-kleur)		€	€	€			
	B= 161-200	(largeur-couleur)		€	€	€			
	B= 201-240			€	€	€			
	B= 241-275			€	€	€			
	B= 70-90						€	€	€
	B= 91-120	3TAEL... ..45W1					€	€	€
	B= 121-160	(breedte-kleur)					€	€	€
	B= 161-200	(largeur-couleur)					€	€	€
	B= 201-240						€	€	€
	B= 241-275						€	€	€
Kleur Halifax beschikbaar tot B= 240cm Couleur Halifax disponible jusqu'à L= 240 cm				<b>ZIE BESTELFORMULIER &amp; CONSOLES p. 9   VOYEZ FORME À REMPLIR &amp; CONSOLES p. 9</b>					
<b>ELENA MOON TABLET</b> H= 2 									
	2 solid surface onderbouwkommen								
	2 lavabos solid surface au-dessous								
	B= 140			€	€	€			
	B= 141-180	3TAEL... ..50W2		€	€	€			
	B= 181-240	(breedte-kleur)		€	€	€			
	B= 241-275	(largeur-couleur)		€	€	€			
	B= 140						€	€	€
	B= 141-180	3TAEL... ..45W2					€	€	€
	B= 181-240	(breedte-kleur)					€	€	€
	B= 241-275	(largeur-couleur)					€	€	€
Kleur Halifax beschikbaar tot B= 240cm Couleur Halifax disponible jusqu'à L= 240 cm				<b>ZIE BESTELFORMULIER &amp; CONSOLES p. 9   VOYEZ FORME À REMPLIR &amp; CONSOLES p. 9</b>					

Dina Moon tablet is met overloop (niet mogelijk zonder overloop) | Dina Moon est avec trop plein (ne pas possible sans trop plein)

## WASBAK | LAVABO MOON TABLETTEN (Saturn, Linea, Dina, Elena)



### Afmeting wasbak | Dimension lavabo

48 cm X 28 cm X 11 cm

## MAATTABLETTEN | TABLETTES SUR MESURE: SATURN - LINEA - DINA - ELENA

### 1. KLANT GEGEVENS | COORDONNÉES CLIENT

KLANT CLIENT: ..... BESTELNUMMER NUMÉRO DE COMMANDE: .....

VERKOPER VENDEUR: .....

REFERENTIE RÉFÉRENCE: ..... ART° NR: .....

### 2. TABLETTEN | TABLETTES

Kruis aan met X wat van toepassing is | Marquez le nécessaire svp

		Diepte Profondeur		Onderkom Vasque inférieur MOON		Overloop Trop-plein
		50 cm	45 cm	1	2	
HPL	SATURN					✓
	LINEA					✓
	DINA					✓
	ELENA					✓

### 3. MATEN | DIMENSIONS

Bij tabletten van 45cm diep bevindt de wasbak zich 7cm vanaf de voorkant.  
Bij een diepte van 50cm bevindt de wasbak zich 9cm vanaf de voorkant.

Pour les tablettes d'une profondeur de 45 cm, le lavabo est à 7 cm de l'avant.  
Pour une profondeur de 50 cm, le lavabo est à 9 cm de l'avant.

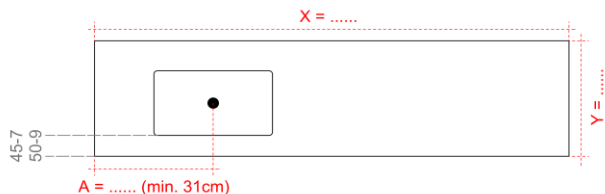

TOTALE BREEDTE LARGEUR TOTALE

X = ..... cm

diameter opzetkom diamètre vasque à poser

Ø = ..... cm  
(max. 16 cm)

DIEPTE PROFONDEUR

Y = ..... cm

BIJ 1 WASBAK AVEC 1 LABABO

A = ..... cm

Links (L) of rechts (R)  
Gauche (L) ou droite (R)

TOTALE BREEDTE LARGEUR TOTALE

X = ..... cm

diameter opzetkom diamètre vasque à poser

Ø = ..... cm  
(max. 16 cm)

DIEPTE PROFONDEUR

Y = ..... cm

BIJ 2 WASBAKKEN AVEC 2 LAVABOS

A = ..... cm

B = ..... cm

Opgelet: Plaats het midden van de waskom in het midden van de onderkast | Attention: Mettez le centre du lavabo au milieu du sous-meuble.

### 4. CONSOLES

ALTIJD TOEVOEGEN | TOUJOURS AJOUTER



3CONS38ZW  
(set van links + rechts)  
(set de gauche + droite)  
€/ CONSOLE SET

B = < 90 cm minimum 2 consoles  
B = 91-140 cm minimum 3 consoles  
B = 141-275 cm minimum 4 consoles

### 5. SCHETS | CROQUIS

VOORZIE EEN SCHETS VAN DE HELE OPSTELLING (ONDERKASTEN) MET MATEN  
PREVOYEZ UN CROQUIS DE LA COMPOSITION COMPLETE AVEC DIMENSIONS



## **1.2.2 OPZETKOMMEN VASQUES À POSER**

# OPZETKOMMEN | VASQUES À POSER

## IKKO

Materiaal porselein glanzend | Matériel porcelain brillante

### IKKO 65

opbouwkom  
lavabo à poser



B= 65  
H= 11  
D= 38

3OPIK065PO

€

### IKKO 45

opbouwkom  
lavabo à poser



B= 45  
H= 11

3OPIK045PO

€

### IKKO 38

opbouwkom  
lavabo à poser



Ø= 38  
H= 11

3OPIK038PO

€

## SHE

Materiaal RVS PVD | Matériel acier inoxydable PVD

### SHE goud

opzetkom inclusief click-clack afvoerplug  
lavabo à poser bouchon de vidage click-clack inclus



Ø= 38  
H= 11

3OPSHG038

€

### SHE koper

opzetkom inclusief click-clack afvoerplug  
lavabo à poser bouchon de vidage click-clack inclus



Ø= 38  
H= 11

3OPSHK038

€

### SHE zwart

opzetkom inclusief click-clack afvoerplug  
lavabo à poser bouchon de vidage click-clack inclus



Ø= 38  
H= 11

3OPSHZ038

€

## COSMOS

Materiaal solid surface | Matériel solid surface

### COSMOS

opzetkom  
lavabo à poser



Ø= 40  
H= 15

3OPCO040

€

Click-clack solid surface

3TOCCSS

€

## FIVE

Materiaal solid surface | Matériel solid surface

### FIVE

opzetkom  
lavabo à poser



B= 48  
H= 12,5  
D= 38

3OPFI048

€

Click-clack solid surface

3TOCCSS

€

Kaulillerweg 159  
3950 Bocholt  
+32 (0)89 460 990  
info@groupsleurs.be  
www.groupsleurs.be

**SLEURS**  
BADKAMERMEUBELEN  
INTERIEUR



**KERAMIEK EN COMPOSITET**  
**CÉRAMIQUE ET COMPOSITE**  
TOP / SILENCE / EVITA





TOP & SHE goud / l'or

STONE tabletten: let op met kortingsstructuur XXVI  
Tablettes STONE: attention à structure des remises XXVI

# TOP 50cm (diepte | profondeur)

## KLEUREN | COULEURS

### B KERAMIEK | CÉRAMIQUE - DEKTON



Kleur | couleur  
Afwerking | finition  
Code

SOKE  
INDUSTRY  
DSO

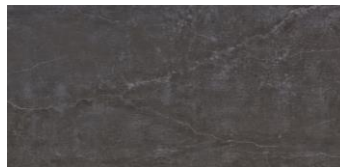

LAOS  
INDUSTRY  
DLA

### C KERAMIEK | CÉRAMIQUE - DEKTON



Kleur | couleur  
Afwerking  
Code

AWAKE  
LUX  
DAW



REVERIE  
SATIN  
DRE



LUCID  
LUX  
DLU



Kleur | couleur  
Afwerking  
Code

MORPHEUS  
SATIN  
DMO

Andere Dekton-kleuren mogelijk op aanvraag. Bekijk de website van Cosentino (<https://www.cosentino.com/nl-be/kleuren/>) en filter op "Dekton".

Autres couleurs du Dekton disponibles sur demande. Consultez le site Web de Cosentino (<https://www.cosentino.com/en-be/colors/>) et filtrez sur "Dekton".

### B COMPOSITET | COMPOSITE - SILESTONE

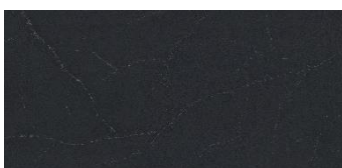

Kleur | couleur  
Afwerking | finition  
Code

CHARCOAL  
LUX  
SCH

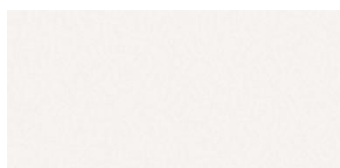

BLANCO ZEUS  
LUX  
SBZ

### C COMPOSITET | COMPOSITE - SILESTONE

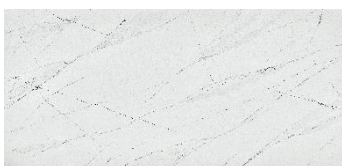

Kleur | couleur  
Afwerking  
Code

ETHEREAL NOCTIS  
LUX  
SEN

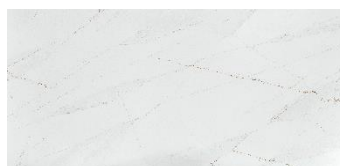

ETHEREAL GLOW  
LUX  
SEG

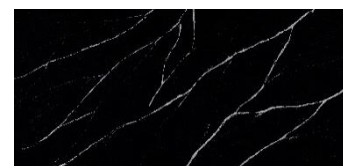

ET. MARQUINA  
LUX  
SEM

# TOP 50cm (diepte | profondeur) opbouwkommen / vasques à poser

afmetingen in mm | dimensions en mm

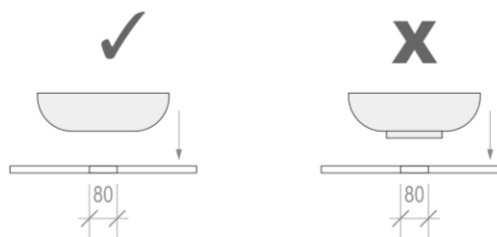

## Vereiste vorm opbouwkom

Onderzijde van de opbouwkom MOET VLAK zijn. Opbouwkommen met een verdikking passen NIET op het tablet omwille van de opening van 80mm.

## Requis forme vasque à poser

La face inférieure du vasque à poser DOIT être PLAT. Les vasques à poser avec un épaississant NE s'adaptent PAS à la tablette en raison de l'ouverture de 80mm.

TOP H= 12 mm

TOP H= 30 mm

TOP H= 125 mm



De maten van het tablet zijn benoemingsmaten. Gelieve rekening te houden met een krimp- / uitzettingstolerantie van enkele millimeters.

Les dimensions des tablettes ont une tolérance de rétrécissement / de dilatation de quelques millimètres.

# TOP 50cm (diepte | profondeur)

OP MAAT  
SUR MESURE

		DEKTON		SILESTONE		
		B	C	B	C	
	H= 1,2	zonder lavabo sans lavabo				
	B= 70-90		€	€	€	€
	B= 91-120		€	€	€	€
	B= 121-160	3TATO... ..50H1.2 (breedte-kleur) (largeur-couleur)	€	€	€	€
	B= 161-200		€	€	€	€
	B= 201-240		€	€	€	€

ZIE BESTELFORMULIER p. 8 & CONSOLES | VOYEZ FORME À REMPLIR p. 8 & CONSOLES

	H= 1,2	1 uitsparing opzetkom van Ø 8 cm 1 découpe pour lavabo au-dessus de Ø 8 cm				
	B= 70-90		€	€	€	€
	B= 91-120		€	€	€	€
	B= 121-160	3TATO... ..50H1.2G1 (breedte-kleur) (largeur-couleur)	€	€	€	€
	B= 161-200		€	€	€	€
	B= 201-240		€	€	€	€

ZIE BESTELFORMULIER p. 8 & CONSOLES | VOYEZ FORME À REMPLIR p. 8 & CONSOLES

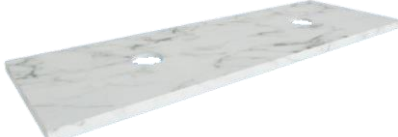
	H= 1,2	2 uitsparingen opzetkommen van Ø 8 cm 2 découpes pour lavabos au-dessus de Ø 8 cm				
	B= 120		€	€	€	€
	B= 121-160	3TATO... ..50H1.2G2 (breedte-kleur) (largeur-couleur)	€	€	€	€
	B= 161-200		€	€	€	€
	B= 201-240		€	€	€	€

ZIE BESTELFORMULIER p. 8 & CONSOLES | VOYEZ FORME À REMPLIR p. 8 & CONSOLES

Let op! De uitsparingen hebben een diameter van 80 mm.

Attention! Les découpes ont un diamètre de 80 mm.

## CONSOLES

### ALTIJD CONSOLES TOEVOEGEN BIJ BESTELLINGEN VAN TOP

Aantal consoles afhankelijk van aantal wasbakken en grootte van het tablet.

### TOUJOURS AJOUTER DES CONSOLES CHEZ COMMANDES DU TOP

Nombre de consoles en fonction du nombre des lavabos et de les dimensions de la tablette



3CONS38ZW  
(set van links + rechts)  
(set de gauche + droite)

€ / CONSOLE SET

B = < 90cm minimum 2 consoles  
B = 91-140cm minimum 3 consoles  
B = 141-275cm minimum 4 consoles

Opgelet! Geef altijd aan als het tablet tussen twee muren komt aan de hand van een schets met afmetingen.

Attention! Indiquez toujours si la tablette se trouve entre deux murs à l'aide d'un croquis avec des dimensions.

De maten van het tablet zijn benoemingsmaten. Gelieve rekening te houden met een krimping- / uitzettingstolerantie van enkele millimeters.

Les dimensions des tablettes ont une tolérance de rétrécissement / de dilatation de quelques millimètres.

# TOP 50cm (diepte | profondeur)

OP MAAT  
SUR MESURE

			DEKTON		SILESTONE		
			B	C	B	C	
<b>H= 3</b>	zonder lavabo sans lavabo						
	B= 70-90		€	€	€	€	
	B= 91-120		€	€	€	€	
	B= 121-160	3TATO... ..50H3 (breedte-kleur) (largeur-couleur)		€	€	€	€
	B= 161-200		€	€	€	€	
	B= 201-240		€	€	€	€	

ZIE BESTELFORMULIER p. 8 & CONSOLES | VOYEZ FORME À REMPLIR p. 8 & CONSOLES

<b>H= 3</b>	1 uitsparing opzetkom van Ø 8 cm 1 découpe pour lavabo au-dessus de Ø 8 cm						
	B= 70-90		€	€	€	€	
	B= 91-120		€	€	€	€	
	B= 121-160	3TATO... ..50H3G1 (breedte-kleur) (largeur-couleur)		€	€	€	€
	B= 161-200		€	€	€	€	
	B= 201-240		€	€	€	€	

ZIE BESTELFORMULIER p. 8 & CONSOLES | VOYEZ FORME À REMPLIR p. 8 & CONSOLES

<b>H= 3</b>	2 uitsparingen opzetkommen van Ø 8 cm 2 découpes pour lavabos au-dessus de Ø 8 cm						
	B= 120		€	€	€	€	
	B= 121-160	3TATO... ..50H3G2 (breedte-kleur) (largeur-couleur)		€	€	€	€
	B= 161-200		€	€	€	€	
	B= 201-240		€	€	€	€	

ZIE BESTELFORMULIER p. 8 & CONSOLES | VOYEZ FORME À REMPLIR p. 8 & CONSOLES

Let op! De uitsparingen hebben een diameter van 80 mm.

Attention! Les découpes ont un diamètre de 80 mm.

## CONSOLES

### ALTIJD CONSOLES TOEVOEGEN BIJ BESTELLINGEN VAN TOP

Aantal consoles afhankelijk van aantal wasbakken en grootte van het tablet.

### TOUJOURS AJOUTER DES CONSOLES CHEZ COMMANDES DU TOP

Nombre de consoles en fonction du nombre des lavabos et de les dimensions de la tablette



3CONS38ZW  
(set van links + rechts)  
(set de gauche + droite)

€ / CONSOLE SET

B = < 90cm minimum 2 consoles  
B = 91-140cm minimum 3 consoles  
B = 141-275cm minimum 4 consoles

Opgelet! Geef altijd aan als het tablet tussen twee muren komt aan de hand van een schets met afmetingen.

Attention! Indiquez toujours si la tablette se trouve entre deux murs à l'aide d'un croquis avec des dimensions.

De maten van het tablet zijn benoemingsmaten. Gelieve rekening te houden met een krimping- / uitzettingstolerantie van enkele millimeters.

Les dimensions des tablettes ont une tolérance de rétrécissement / de dilatation de quelques millimètres.

# TOP 50cm (diepte | profondeur)

OP MAAT  
SUR MESURE

			DEKTON		SILESTONE	
			B	C	B	C
	H= 12,5	zonder lavabo sans lavabo				
	B= 70-90		€	€	€	€
	B= 91-120		€	€	€	€
	B= 121-160	3TATO... ..50H12 (breedte-kleur) (largeur-couleur)	€	€	€	€
	B= 161-200		€	€	€	€
	B= 201-240		€	€	€	€

ZIE BESTELFORMULIER p. 8 & CONSOLES | VOYEZ FORME À REMPLIR p. 8 & CONSOLES

	H= 12,5	1 uitsparing opzetkom van Ø 8 cm 1 découpe pour lavabo au-dessus de Ø 8 cm				
	B= 70-90		€	€	€	€
	B= 91-120		€	€	€	€
	B= 121-160	3TATO... ..50H12G1 (breedte-kleur) (largeur-couleur)	€	€	€	€
	B= 161-200		€	€	€	€
	B= 201-240		€	€	€	€

ZIE BESTELFORMULIER p. 8 & CONSOLES | VOYEZ FORME À REMPLIR p. 8 & CONSOLES

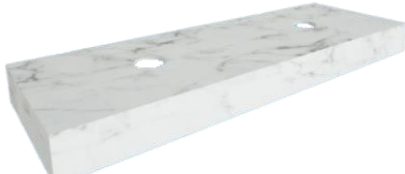
	H= 12,5	2 uitsparingen opzetkommen van Ø 8 cm 2 découpes pour lavabos au-dessus de Ø 8 cm				
	B= 120		€	€	€	€
	B= 121-160	3TATO... ..50H12G2 (breedte-kleur) (largeur-couleur)	€	€	€	€
	B= 161-200		€	€	€	€
	B= 201-240		€	€	€	€

ZIE BESTELFORMULIER p. 8 & CONSOLES | VOYEZ FORME À REMPLIR p. 8 & CONSOLES

Let op! De uitsparingen hebben een diameter van 80 mm.

Attention! Les découpes ont un diamètre de 80 mm.

## CONSOLES

### ALTIJD CONSOLES TOEVOEGEN BIJ BESTELLINGEN VAN TOP

Aantal consoles afhankelijk van aantal wasbakken en grootte van het tablet.

### TOUJOURS AJOUTER DES CONSOLES CHEZ COMMANDES DU TOP

Nombre de consoles en fonction du nombre des lavabos et de les dimensions de la tablette



3CONS38ZW  
(set van links + rechts) B = < 90cm minimum 2 consoles  
(set de gauche + droite) B = 91-140cm minimum 3 consoles  
B = 141-275cm minimum 4 consoles  
€/ CONSOLE SET

Opgelet! Geef altijd aan als het tablet tussen twee muren komt aan de hand van een schets met afmetingen.

Attention! Indiquez toujours si la tablette se trouve entre deux murs à l'aide d'un croquis avec des dimensions.

De maten van het tablet zijn benoemingsmaten. Gelieve rekening te houden met een krimp- / uitzettingstolerantie van enkele millimeters.

Les dimensions des tablettes ont une tolérance de rétrécissement / de dilatation de quelques millimètres.

## Bath Top Group Sleurs

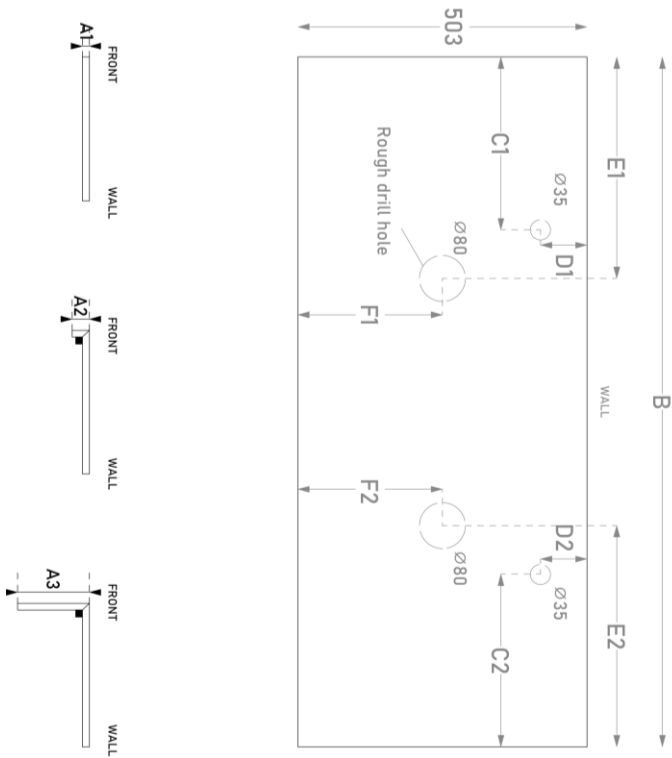

### INFORMATION

Client

Purchasing Order (PO)



Sales Order

### COLOR

SILESTONE polished (12mm)	DEKTON (12mm)
<input type="radio"/> Blanco Zeus <input type="radio"/> Charcoal Soapstone <input type="radio"/> Eth. Glow <input type="radio"/> Eth. Noctis	<input type="radio"/> Awake <input type="radio"/> Laos <input type="radio"/> Lucid <input type="radio"/> Morpheus <input type="radio"/> Et. Marquina <input type="radio"/> Reverte <input type="radio"/> Soke

### DIMENSIONS

**A. Mark type of front:**

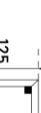
A1: 12mm 
 A2: 30mm 
 A3: 125mm 

Standard:  Polished  
 Front side \* 2 short sides.

**B. min. 400mm, max. 2400mm**

### EXTRAS

**TAP HOLE  $\varnothing 35$ mm**  Yes  No

Yes = Set C1/C2, and D1/D2. (center of the drill).

C1/C2. min. 50mm   D1/D2. min. 50mm

**ROUGH DRILL HOLE  $\varnothing 80$ mm**

Yes = Set E1/E2, and F1/F2. (center of the drill).

E1/E2. min. 50mm   F1/F2. min. 50mm



# SILENCE 50cm (diepte | profondeur)

## KLEUREN | COULEURS

### B KERAMIEK | CÉRAMIQUE - DEKTON



Kleur | couleur  
Afwerking | finition  
Code

SOKE  
INDUSTRY  
DSO

LAOS  
INDUSTRY  
DLA

### C KERAMIEK | CÉRAMIQUE - DEKTON



Kleur | couleur  
Afwerking  
Code

AWAKE  
LUX  
DAW

REVERIE  
SATIN  
DRE

LUCID  
LUX  
DLU



Kleur | couleur  
Afwerking  
Code

MORPHEUS  
SATIN  
DMO

Andere Dekton-kleuren mogelijk op aanvraag. Bekijk de website van Cosentino (<https://www.cosentino.com/nl-be/kleuren/>) en filter op "Dekton".

Autres couleurs du Dekton disponibles sur demande. Consultez le site Web de Cosentino (<https://www.cosentino.com/en-be/colors/>) et filtrez sur "Dekton".

### B COMPOSITET | COMPOSITE - SILESTONE

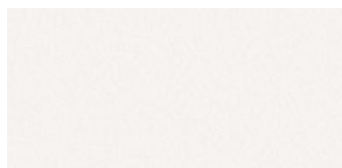
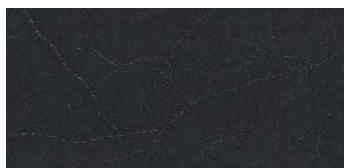

Kleur | couleur  
Afwerking | finition  
Code

CHARCOAL  
LUX  
SCH

BLANCO ZEUS  
LUX  
SBZ

### C COMPOSITET | COMPOSITE - SILESTONE

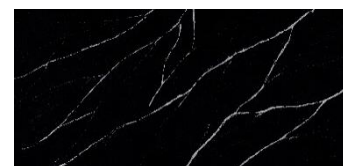
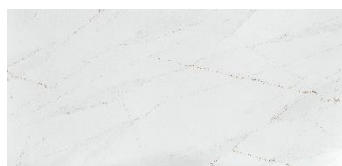
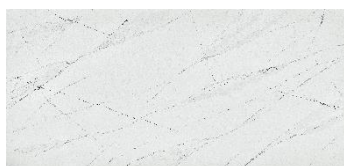

Kleur | couleur  
Afwerking  
Code

ETHEREAL NOCTIS  
LUX  
SEN

ETHEREAL GLOW  
LUX  
SEG

ET. MARQUINA  
LUX  
SEM

# SILENCE 50cm (diepte | profondeur) inbouwkommen / vasques à sous-encaster

afmetingen in mm | dimensions en mm

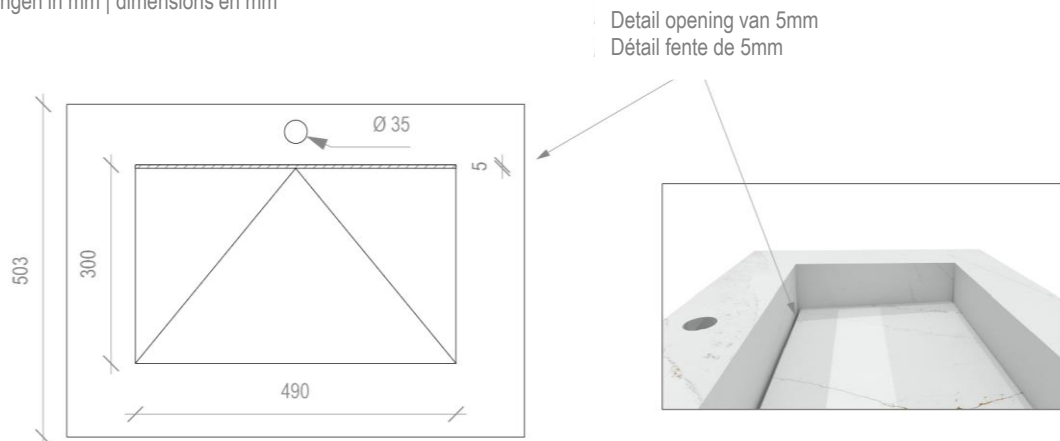

## SILENCE H= 12mm

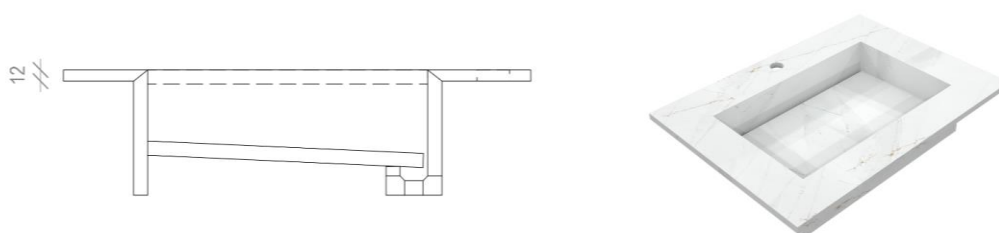

## SILENCE H= 30mm

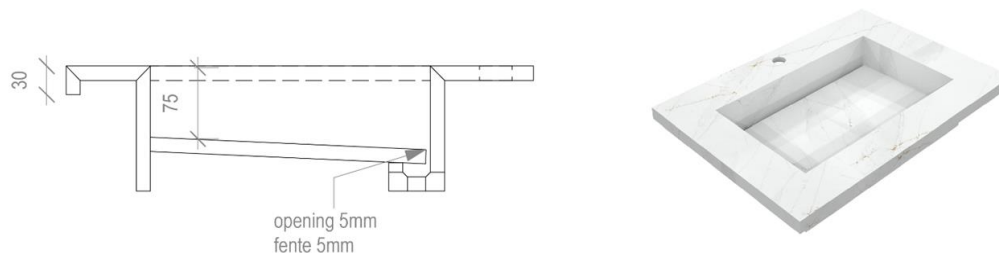

## SILENCE H= 125mm

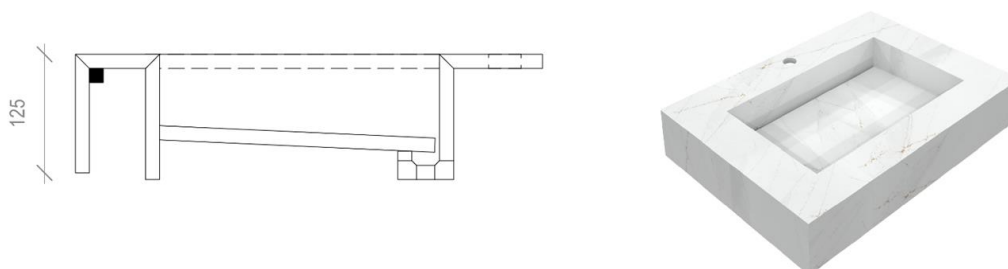

## CONSOLES

### ALTIJD CONSOLES TOEVOEGEN BIJ BESTELLINGEN VAN SILENCE

Aantal consoles afhankelijk van aantal wasbakken en grootte van het tablet.

### TOUJOURS AJOUTER DES CONSOLES CHEZ COMMANDES DU SILENCE

Nombre de consoles en fonction du nombre des lavabos et de les dimensions de la tablette



3CONS38ZW

(set van links + rechts)

(set de gauche + droite)

€ / CONSOLE

B = < 90cm minimum 2 consoles

B = 91-140cm minimum 3 consoles

B = 141-275cm minimum 4 consoles

Opgelet! Geef altijd aan als het tablet tussen twee muren komt aan de hand van een schets met afmetingen.







Attention! Indiquez toujours si la tablette se trouve entre deux murs à l'aide d'un croquis avec des dimensions.

De maten van het tablet zijn benoemingsmaten. Gelieve rekening te houden met een krimp- / uitzettingstolerantie van enkele millimeters.

Les dimensions des tablettes ont une tolérance de rétrécissement / de dilatation de quelques millimètres.

# SILENCE 50cm (diepte| profondeur)

OP MAAT  
SUR MESURE

		DEKTON		SILESTONE	
		B	C	B	C
<b>H= 1.2</b> 	met 1 lavabo - in verstek verlijmd avec 1 lavabo - collé en 45°				
	B= 70-90	€	€	€	€
	B= 91-120	€	€	€	€
	B= 121-160	€	€	€	€
	B= 161-200	€	€	€	€
	B= 201-240	€	€	€	€
		3TASI... ..50H1.2W1 (breedte-kleur) (largeur-couleur)			
<b>H= 1.2</b> 	met 2 lavabo's - in verstek verlijmd avec 2 lavabos - collés en 45°				
	B= 120-139	X	X	€	€
	B= 140-160	€	€	€	€
	B= 161-200	€	€	€	€
	B= 201-240	€	€	€	€
		3TASI... ..50H1.2W2 (breedte-kleur) (largeur-couleur)			
<b>ZIE BESTELFORMULIER p. 12-13 &amp; CONSOLES   VOYEZ FORME À REMPLIR p. 12-13 &amp; CONSOLES</b>					
<b>H= 3</b> 	met 1 lavabo - in verstek verlijmd avec 1 lavabo - collé en 45°				
	B= 70-90	€	€	€	€
	B= 91-120	€	€	€	€
	B= 121-160	€	€	€	€
	B= 161-200	€	€	€	€
	B= 201-240	€	€	€	€
		3TASI... ..50H3W1 (breedte-kleur) (largeur-couleur)			
<b>H= 3</b> 	met 2 lavabo's - in verstek verlijmd avec 2 lavabos - collés en 45°				
	B= 120-139	X	X	€	€
	B= 140-160	€	€	€	€
	B= 161-200	€	€	€	€
	B= 201-240	€	€	€	€
		3TASI... ..50H3W2 (breedte-kleur) (largeur-couleur)			
<b>ZIE BESTELFORMULIER p. 12-13 &amp; CONSOLES   VOYEZ FORME À REMPLIR p. 12-13 &amp; CONSOLES</b>					
<b>H= 12.5</b> 	met 1 lavabo - in verstek verlijmd avec 1 lavabo - collé en 45°				
	B= 70-90	X	X	€	€
	B= 91-120	€	€	€	€
	B= 121-160	€	€	€	€
	B= 161-200	€	€	€	€
	B= 201-240	€	€	€	€
		3TASI... ..50H12W1 (breedte-kleur) (largeur-couleur)			
<b>H= 12.5</b> 	met 2 lavabo's - in verstek verlijmd avec 2 lavabos - collés en 45°				
	B= 140-160	€	€	€	€
	B= 161-200	€	€	€	€
	B= 201-240	€	€	€	€
		3TASI... ..50H12W2 (breedte-kleur) (largeur-couleur)			
<b>ZIE BESTELFORMULIER p. 12-13 &amp; CONSOLES   VOYEZ FORME À REMPLIR p. 12-13 &amp; CONSOLES</b>					

**Opgelet! Plaats het midden van de waskom in het midden van de onderkast | Attention! Mettez le centre du lavabo au milieu du sous-meuble.**

De maten van het tablet zijn benoemingsmaten. Gelieve rekening te houden met een krimpings- / uitzettingstolerantie van enkele millimeters.

Les dimensions des tablettes ont une tolérance de rétrécissement / de dilatation de quelques millimètres.

## Silence 1 Basin Group Sleurs

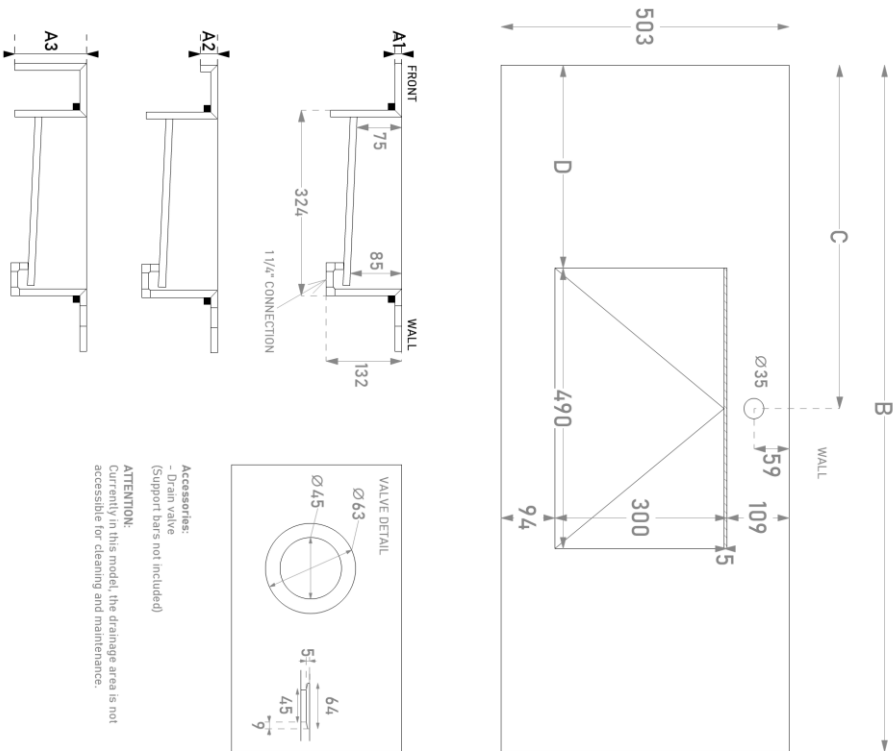

Accessories:  
- Drain valve  
(Support bars not included)

ATTENTION:  
Currently in this model, the drainage area is not accessible for cleaning and maintenance.

INFORMATION	
Client	<input type="text"/>
Purchasing Order (PO)	<input type="text"/>
Sales Order	<input type="text"/>
COLOUR	
SILESTONE polished (12mm)	DEKTON (12mm)
<input type="radio"/> Blanco Zeus <input type="radio"/> Charcoal Soapstone <input type="radio"/> Eth. Glow <input type="radio"/> Eth. Noctis <input type="radio"/> Et. Marquina	<input type="radio"/> Awake <input type="radio"/> Laos <input type="radio"/> Lucid <input type="radio"/> Morpheus <input type="radio"/> Reverie <input type="radio"/> Soke
DIMENSIONS	
<b>A. Mark type of front:</b> <input type="radio"/> A1: 12mm  Polished <input type="radio"/> A2: 30mm  Polished <input type="radio"/> A3: 125mm  Polished	
Standard: front side + 2 short sides. <b>B. min. 700mm, max. 2400mm</b> <input type="text"/>	
<b>C. Basin position. Take into account D</b> <input type="text"/>	
<b>D. min. 80mm</b> <input type="text"/>	
EXTRAS	
<b>TAP HOLE Ø35mm</b> <input type="radio"/> Yes <input type="radio"/> No Yes = Mark the position on the drawing (standard centered with the basin).	

# BESTELFICHE / FORMULAIRE DE COMMANDE

SILENCE

OP MAAT / SUR MESURE

## Silence 2+ basins Group Sleurs

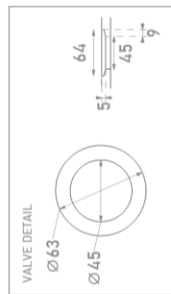
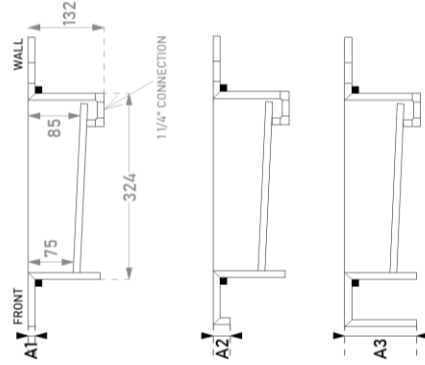
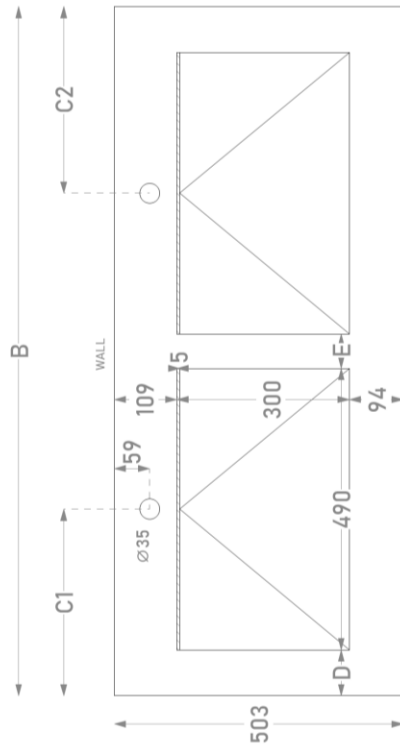

Accessories:  
- Drain valve  
(Support bars not included)

ATTENTION:  
Currently in this model, the drainage area is not accessible for cleaning and maintenance.

INFORMATION	
Client	<input type="text"/>
Purchasing Order (PO)	<input type="text"/>
Sales Order	<input type="text"/>
COLOUR	
SILESTONE polished (12mm)	DEKTON (12mm)
<input type="radio"/> Blanco Zeus <input type="radio"/> Charcoal Soapstone <input type="radio"/> Eth. Glow <input type="radio"/> Eth. Noctis <input type="radio"/> Et. Marquina	<input type="radio"/> Awake <input type="radio"/> Laos <input type="radio"/> Lucid <input type="radio"/> Morpheus <input type="radio"/> Reverie <input type="radio"/> Soke
DIMENSIONS	
<b>A. Mark type of front:</b> <input type="radio"/> A1: 12mm Standard: front side + 2 short sides.	<b>A. Mark type of front:</b> <input type="radio"/> A2: 125mm Standard: front side + 2 short sides.
Available in length 1200mm up to 2400mm <b>B. min. 1200mm, max. 2400mm</b> <b>C1. Basin position. Take into account D+E</b> <b>C2. Basin position. Take into account D+E</b> <b>D. min. 55mm</b> <b>E. min. 80mm</b>	Available in length starting from 1400mm <b>B. min. 1400mm, max. 2400mm</b> <b>C1. Basin position. Take into account D+E</b> <b>C2. Basin position. Take into account D+E</b> <b>D. min. 105mm</b> <b>E. min. 80mm</b>
EXTRAS	
<b>TAP_HOLE <math>\varnothing</math>35mm</b>	
Yes = Mark the position on the drawing (standard centered with the basin). <input type="radio"/> Yes <input type="radio"/> No	

# EVITA 50cm (diepte | profondeur)

## KLEUREN / COULEURS

**B**

COMPOSITET | COMPOSITE - SILESTONE

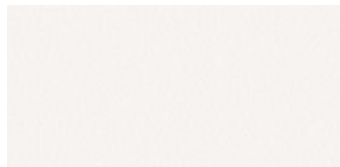
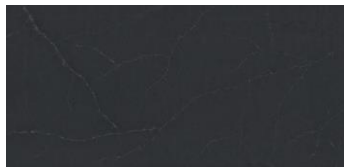

Kleur | couleur

CHARCOAL

BLANCO ZEUS

Afwerking | finition

LUX

LUX

Code

SCH

SBZ

**C**

COMPOSITET | COMPOSITE - SILESTONE

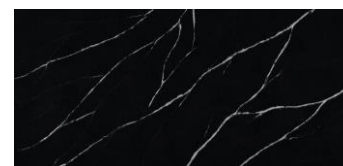
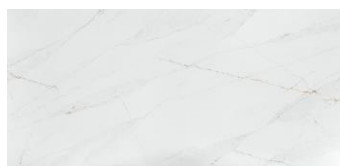
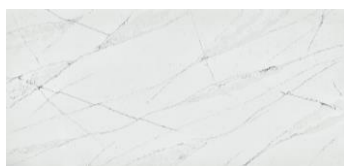

Kleur | couleur

ETHEREAL NOCTIS

ETHEREAL GLOW

ET. MARQUINA

Afwerking

LUX

LUX

LUX

Code

SEN

SEG

SEM

# EVITA 50cm (diepte | profondeur) inbouwkommen / vasques à sous-encaster

OP MAAT / SUR MESURE

afmetingen in mm | dimensions en mm

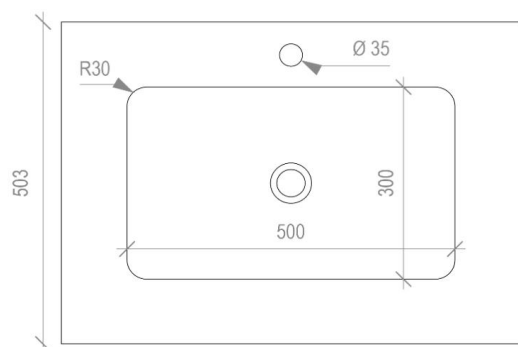

## EVITA H= 12mm

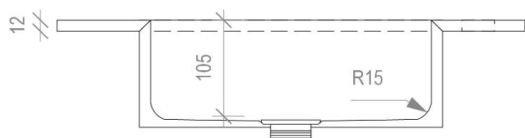

## EVITA H= 125mm

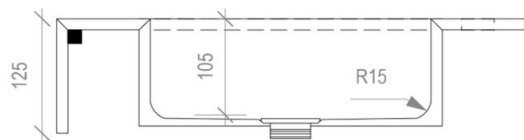

De maten van het tablet zijn benoemingsmaten. Gelieve rekening te houden met een krimp- / uitzettingstolerantie van enkele millimeters.  
Les dimensions des tablettes ont une tolérance de rétrécissement / de dilatation de quelques millimètres.

# EVITA 50cm (diepte | profondeur)

OP MAAT  
SUR MESURE

		SILESTONE		
		B	C	
<b>H= 1,2</b> 	met 1 lavabo - in verstek verlijmd avec 1 lavabo - collé en 45°			
	B= 70-90	€	€	
	B= 91-120	€	€	
	B= 121-160	3TAEV... ..50H1.2W1 (breedte-kleur) (largeur-couleur)	€	€
	B= 161-200	€	€	
	B= 201-240	€	€	
<b>H= 1,2</b> 	met 2 lavabo's - in verstek verlijmd avec 2 lavabos - collés en 45°			
	B= 120	€	€	
	B= 121-160	3TAEV... ..50H1.2W2 (breedte-kleur)	€	€
	B= 161-200	(largeur-couleur)	€	€
	B= 201-240	€	€	
<b>ZIE BESTELFORMULIER p. 17-18 &amp; CONSOLES   VOYEZ FORME À REMPLIR p. 17-18 &amp; CONSOLES</b>				
<b>H= 12,5</b> 	met 1 lavabo - in verstek verlijmd avec 1 lavabo - collé en 45°			
	B= 70-90	€	€	
	B= 91-120	€	€	
	B= 121-160	3TAEV... ..50H12W1 (breedte-kleur)	€	€
	B= 161-200	(largeur-couleur)	€	€
	B= 201-240	€	€	
<b>H= 12,5</b> 	met 2 lavabo's - in verstek verlijmd avec 2 lavabos - collés en 45°			
	B= 140-160	€	€	
	B= 161-200	3TAEV... ..50H12W2 (breedte-kleur)	€	€
	B= 201-240	(largeur-couleur)	€	€
<b>ZIE BESTELFORMULIER p. 17-18 &amp; CONSOLES   VOYEZ FORME À REMPLIR p. 17-18 &amp; CONSOLES</b>				

Evita is altijd zonder overloop | Evita est toujours sans trop plein

Opgelet! Kies het midden van de waskom in het midden van de onderkast | Attention! Choisissez le centre du lavabo au milieu du sous-meuble.

## CONSOLES

### ALTIJD CONSOLES TOEVOEGEN BIJ BESTELLINGEN VAN EVITA

Aantal consoles afhankelijk van aantal wasbakken en grootte van het tablet.

### TOUJOURS AJOUTER DES CONSOLES CHEZ COMMANDES DU EVITA

Nombre de consoles en fonction du nombre des lavabos et de les dimensions de la tablette



3CONSO38ZW  
(set van links + rechts)  
(set de gauche + droite)

€ / CONSOLE SET

B = < 90cm minimum 2 consoles  
B = 91-140cm minimum 3 consoles  
B = 141-275cm minimum 4 consoles

Opgelet! Geef altijd aan als het tablet tussen twee muren komt aan de hand van een schets met afmetingen.

Attention! Indiquez toujours si la tablette se trouve entre deux murs à l'aide d'un croquis avec des dimensions.

De maten van het tablet zijn benoemingsmaten. Gelieve rekening te houden met een krimping- / uitzettingstolerantie van enkele millimeters.

Les dimensions des tablettes ont une tolérance de rétrécissement / de dilatation de quelques millimètres.



## Evita 1 Basin Group Sleurs

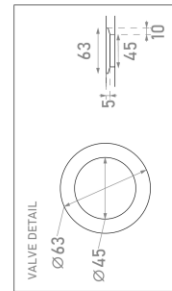
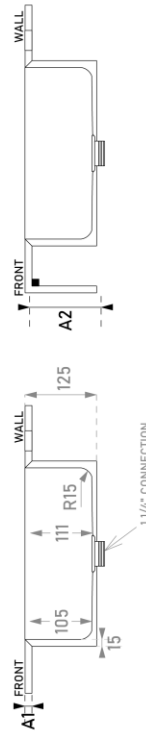
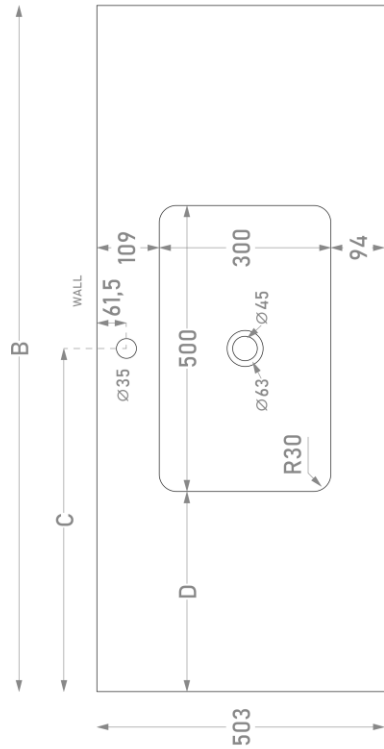

Model EVITA is not possible to modify the size of the basin.

Accessories:  
- Drainage  
(Support bars not included)

### INFORMATION

Client

Purchasing Order (PO)

Sales Order

### COLOUR

SILESTONE polished (12mm)

- Blanco Zeus   
  Charcoal Soapstone   
  Et. Marquina  
 Eth. Glow   
  Eth. Noctis

### COLOUR

A. Mark type of front:

- A1: 12mm  
 A2: 125mm

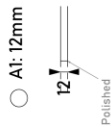

Standard:  
front side + 2 short sides.

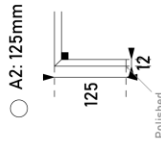

B. min. 700mm, max. 2400mm

C. Basin position. Take into account D

D. min. 80mm

### EXTRAS

TAP HOLE ø35mm

Yes = Mark the position on the drawing (standard centered with the basin).

- Yes   
  No

## Evita 2+ Basins Group Sleurs

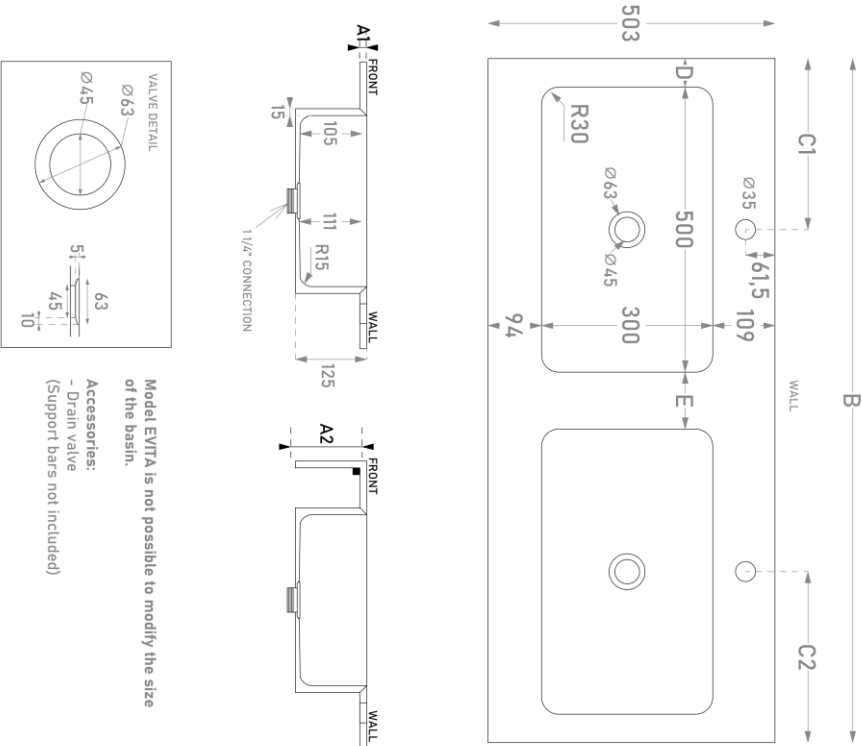

Model EVITA is not possible to modify the size of the basin.  
Accessories:  
- Drain valve  
(Support bars not included)

INFORMATION	
Client	<input type="text"/>
Purchasing Order (P0)	<input type="text"/>
Sales Order	<input type="text"/>
COLOUR	
SILESTONE polished (12mm)	
<input type="radio"/> Blanco Zeus	<input type="radio"/> Charcoal Soapstone
<input type="radio"/> Eih. Glow	<input type="radio"/> Eih. Noclis
<input type="radio"/> Et. Marquina	
DIMENSIONS	
<b>A. Mark type of front:</b> <input type="radio"/> A1: 12mm  Polished Standard: front side + 2 short sides	<b>A. Mark type of front:</b> <input type="radio"/> A2: 125mm  Polished Standard: front side + 2 short sides
Available in length 1200mm up to 2400mm	Available in length starting from 1400mm
<b>B. min. 1200mm, max. 2400mm</b>	<b>B. min. 1400mm, max. 2400mm</b>
<b>C1. Basin position. Take into account D+E</b>	<b>C1. Basin position. Take into account D+E</b>
<b>C2. Basin position. Take into account D+E</b>	<b>C2. Basin position. Take into account D+E</b>
<b>D. min. 50mm</b>	<b>D. min. 100mm</b>
<b>E. min. 80mm</b>	<b>E. min. 80mm</b>
EXTRAS	
<b>TAP HOLE <math>\varnothing</math>35mm</b>	<input type="radio"/> Yes <input type="radio"/> No
Yes = Mark the position on the drawing (standard centered with the basin).	

EVITA



Kaulillerweg 159  
3950 Bocholt  
+32 (0)89 460 990  
info@groupsleurs.be  
www.groupsleurs.be

**SLEURS**  
BADKAMERMEUBELEN  
INTERIEUR

**MODELLEN EXCLUSIEVE MATERIALEN**  
SOLID / ALU / POEDERLAK

**MODÈLES MATÉRIAUX EXCLUSIFS**  
SOLID / ALU / REVÊTEMENT EN POUUDRE

ANNA / CENNA / ALYSSA / VELVET







SOLID



ANNA

# ANNA













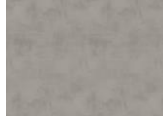













## KLEUREN | COULEURS

Alle decoren zijn met laserkantenband afgeplakt / Tous les décors sont collés avec des chants adhésifs laser

### A PRIJSCATEGORIE / CATÉGORIE DE PRIX

			
Kleur   couleur	WIT	MAT WIT	WITTE EIK
Code	AA	MA	WE

### B PRIJSCATEGORIE / CATÉGORIE DE PRIX

						
Kleur   couleur	ALBY BLUE	AMBER OAK	AVOLA	BETONLOOK	CAPPUCCINO	CASCINE
Code	AB	AO	VV	BL	CP	CA
						
Kleur   couleur	CASTELLO EIK	CEYLON	CITY EIK	DIAMANTGRIJS	GLADSTONE	HALIFAX OAK
Code	CC	CE	CI	DG	GL	HE
						
Kleur   couleur	HERITAGE OAK	LATTE	LINDBERG EIK	LINNEN GRIJS	NATIVE PINK	RILA OAK
Code	HO	LA	LE	LG	NA	RO
						
Kleur   couleur	RISTRETTO OAK	SATIN	SMOKE GREEN	SMOKED ASH	STONE GREY	TABACCO WALNUT
Code	RI	SA	SG	SM	JJ	TA
						
Kleur   couleur	TIN	VICENZA EIK	ZWARTE EIK			
Code	TI	VE	ZE			

### C PRIJSCATEGORIE / CATÉGORIE DE PRIX

	
Kleur   couleur	MAT ZWART
Code	MZ



# ANNA

72 cm

BREEDTE | LARGEUR

GREEPLOOS

CODE **GW**: GREEPLIJST WIT | PROFILE POIGNÉE BLANC

SANS POIGNÉE

CODE **GZ**: GREEPLIJST ZWART | PROFILE POIGNÉE NOIRE

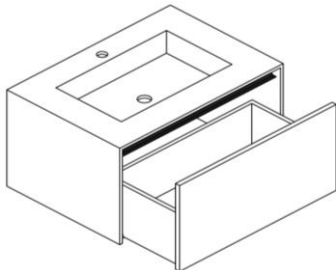
		A	B	C
 <p>ombouw met 1 wasbak en 1 lade tablette avec 1 lavabo et 1 tiroir</p> <p>B= 72 H= 41 D= 50</p>	<p>32EAWM<b>GW</b>070...50L1 32EAWM<b>GZ</b>070...50L1</p> <p>met kraangat + geen overloop   avec robinet + sans trop-plein</p>	€ €	€ €	€ €
	<p>33EAWM<b>GW</b>070...50L1 33EAWM<b>GZ</b>070...50L1</p> <p>geen kraangat + geen overloop   sans robinet + sans trop-plein</p>	€ €	€ €	€ €
	<p><b>wasbak midden   lavabo central</b></p>			
	<p>ombouw met 1 wasbak en 1 lade + binnenlade tablette avec 1 lavabo et 1 tiroir + tiroir à l'intérieur</p> <p>B= 72 H= 41 D= 50</p>	<p>32EAWM<b>GW</b>070...50LBM 32EAWM<b>GZ</b>070...50LBM</p> <p>met kraangat + geen overloop   avec robinet + sans trop-plein</p>	€ €	€ €
	<p>33EAWM<b>GW</b>070...50LBM 33EAWM<b>GZ</b>070...50LBM</p> <p>geen kraangat + geen overloop   sans robinet + sans trop-plein</p>	€ €	€ €	€ €
<p><b>wasbak en sifonuitsparing midden   lavabo et découpe siphon centrals</b></p>				

92 cm

BREEDTE | LARGEUR

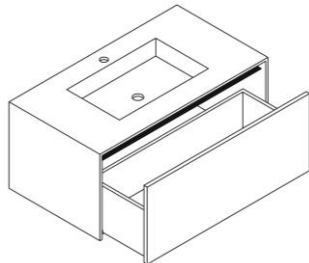
 <p>ombouw met 1 wasbak en 1 lade tablette avec 1 lavabo et 1 tiroir</p> <p>B= 92 H= 41 D= 50</p>	<p>32EAWM<b>GW</b>090...50L1 32EAWM<b>GZ</b>090...50L1</p> <p>met kraangat + geen overloop   avec robinet + sans trop-plein</p>	€ €	€ €	€ €
	<p>33EAWM<b>GW</b>090...50L1 33EAWM<b>GZ</b>090...50L1</p> <p>geen kraangat + geen overloop   sans robinet + sans trop-plein</p>	€ €	€ €	€ €
	<p><b>wasbak midden   lavabo central</b></p>			
	<p>ombouw met 1 wasbak en 1 lade + binnenlade tablette avec 1 lavabo et 1 tiroir + tiroir à l'intérieur</p> <p>B= 92 H= 41 D= 50</p>	<p>32EAWM<b>GW</b>090...50LBM 32EAWM<b>GZ</b>090...50LBM</p> <p>(met kraangat + geen overloop   avec robinet + sans trop-plein)</p>	€ €	€ €
	<p>33EAWM<b>GW</b>090...50LBM 33EAWM<b>GZ</b>090...50LBM</p> <p>geen kraangat + geen overloop   sans robinet + sans trop-plein</p>	€ €	€ €	€ €
<p><b>wasbak en sifonuitsparing midden   lavabo et découpe siphon centrals</b></p>				

Ombouw is gemaakt uit solid surface | Tablette est fabriquée en solid surface

Click-clack apart te bestellen, zie p. 7 | Click-clack à commander séparément, voyez p. 7

GREEPLOOS

CODE **GW**:

GREEPLIJST WIT | PROFILE POIGNÉE BLANC

SANS POIGNÉE

CODE **GZ**:

GREEPLIJST ZWART | PROFILE POIGNÉE NOIRE

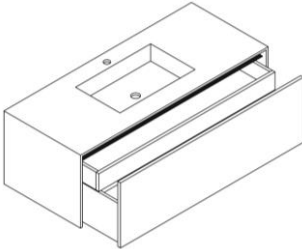
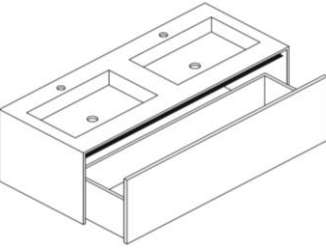
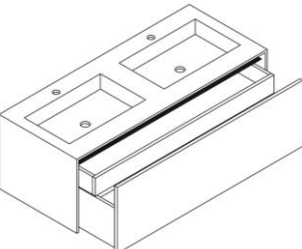
		A	B	C
	<b>ombouw met 1 wasbak en 1 lade</b> <b>tablette avec 1 lavabo et 1 tiroir</b>			
	B= 122	€	€	€
	H= 41	€	€	€
	D= 50	€	€	€
	32EAWM <b>GW</b> 120...50L1			
	32EAWM <b>GZ</b> 120...50L1 met kraangat + geen overloop   avec robinet + sans trop-plein			
33EAWM <b>GW</b> 120...50L1				
33EAWM <b>GZ</b> 120...50L1 geen kraangat + geen overloop   sans robinet + sans trop-plein				
<b>wasbak midden   lavabo central</b>				
	<b>ombouw met 1 wasbak en 1 lade + binnenlade</b> <b>tablette avec 1 lavabo et 1 tiroir + tiroir à l'intérieur</b>			
	B= 122	€	€	€
	H= 41	€	€	€
	D= 50	€	€	€
	32EAWM <b>GW</b> 120...50LBM			
	32EAWM <b>GZ</b> 120...50LBM met kraangat + geen overloop   avec robinet + sans trop-plein			
33EAWM <b>GW</b> 120...50LBM				
33EAWM <b>GZ</b> 120...50LBM geen kraangat + geen overloop   sans robinet + sans trop-plein				
<b>wasbak en sifonuitsparing midden   lavabo et découpe siphon centrals</b>				
	<b>ombouw met 2 wasbakken en 1 lade</b> <b>tablette avec 2 lavabos et 1 tiroir</b>			
	B= 122	€	€	€
	H= 41	€	€	€
	D= 50	€	€	€
	32EAWLR <b>GW</b> 120...50L1			
	32EAWLR <b>GZ</b> 120...50L1 met kraangat + geen overloop   avec robinet + sans trop-plein			
33EAWLR <b>GW</b> 120...50L1				
33EAWLR <b>GZ</b> 120...50L1 geen kraangat + geen overloop   sans robinet + sans trop-plein				
<b>wasbak links en rechts   lavabos gauche et droite</b>				
	<b>ombouw met 2 wasbakken en 1 lade + binnenlade</b> <b>tablette avec 2 lavabos et 1 tiroir + tiroir à l'intérieur</b>			
	B= 122	€	€	€
	H= 41	€	€	€
	D= 50	€	€	€
	32EAWLR <b>GW</b> 120...50LBLR			
	32EAWLR <b>GZ</b> 120...50LBLR met kraangat + geen overloop   avec robinet + sans trop-plein			
33EAWLR <b>GW</b> 120...50LBLR				
33EAWLR <b>GZ</b> 120...50LBLR geen kraangat + geen overloop   sans robinet + sans trop-plein				
<b>wasbak en sifonuitsparing links en rechts   lavabos et découpe siphon gauche et droite</b>				

Ombouw is gemaakt uit solid surface | Tablette est fabriquée en solid surface

Click-clack apart te bestellen, zie p. 7 | Click-clack à commander séparément, voyez p. 7

# ANNA

142 CM

BREEDTE | LARGEUR

GREEPLOOS

CODE **GW**: GREEPLIJST WIT | PROFILE POIGNÉE BLANC

SANS POIGNÉE

CODE **GZ**: GREEPLIJST ZWART | PROFILE POIGNÉE NOIRE

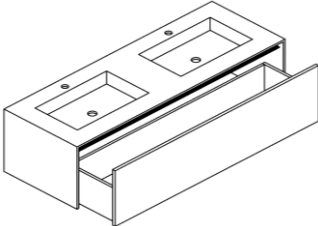
		A	B	C	
	<b>ombouw met 2 wasbakken en 1 lade</b> <b>tablette avec 2 lavabos et 1 tiroir</b>				
	B= 142 H= 41 D= 50	32EAWLR <b>GW</b> 140...50L1 32EAWLR <b>GZ</b> 140...50L1 met kraangat + geen overloop   avec robinet + sans trop-plein	€	€	€
		33EAWLR <b>GW</b> 140...50L1 33EAWLR <b>GZ</b> 140...50L1 geen kraangat + geen overloop   sans robinet + sans trop-plein	€	€	€
	<b>wasbak links en rechts   lavabo gauche et droite</b> <b>ombouw met 2 wasbakken en 1 lade + binnenlade</b> <b>tablette avec 2 lavabos et 1 tiroir + tiroir à l'intérieur</b>				
	B= 142 H= 41 D= 50	32EAWLR <b>GW</b> 140...50L <b>BLR</b> 32EAWLR <b>GZ</b> 140...50L <b>BLR</b> met kraangat + geen overloop   avec robinet + sans trop-plein	€	€	€
		33EAWLR <b>GW</b> 140...50L <b>BLR</b> 33EAWLR <b>GZ</b> 140...50L <b>BLR</b> geen kraangat + geen overloop   sans robinet + sans trop-plein	€	€	€
<b>wasbak en sifonuitsparing links en rechts   lavabo et découpe siphon gauche et droite</b>					

Ombouw is gemaakt van solid surface | Tablette est fabriquée en solid surface

[Click-clack apart te bestellen, zie hieronder](#) | [Click-clack à commander séparément, voyez ci-dessous](#)

## CLICK-CLACK

	<b>click-clack systeem in solid surface</b> <b>système click-clack en solid surface</b>			
	solid surface      3TOCCSS Als click-clack of als niet afsluitbare plug te gebruiken. Utilisez comme clic-clac ou comme non verrouillable bouchon.	€		

## ANNA COMBINATIE OPEN REK | COMBINATION ARMOIRE OUVERTE

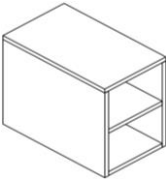
		A	B	C	
	<b>open rek   armoire ouverte</b> <b>opgelet melamine kleuren   attention couleurs en melamine</b>				
	B= 30 H= 41 D= 50	30KAC030..50H41.2	€	€	€

Voorbeelden ANNA met open rek | Exemples ANNA avec armoire ouverte:

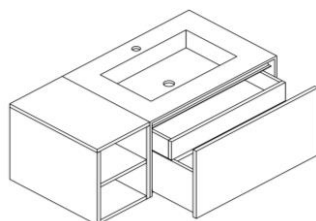

ANNA 30 + 90 cm

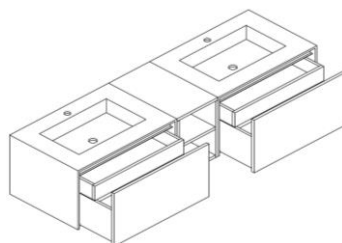

ANNA 70 + 30 + 70 cm

# ANNA

## KOLOMKASTEN | ARMOIRES HAUTES

GREEPLOOS

CODE **GW**:

GREEPLIJST WIT | PROFILE POIGNÉE BLANC

SANS POIGNÉE

CODE **GZ**:

GREEPLIJST ZWART | PROFILE POIGNÉE NOIRE

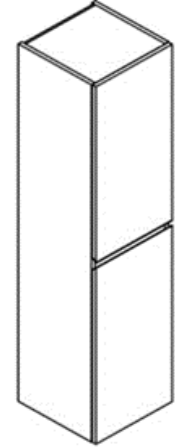
		A	B	C	
	<b>1 deur tip-on, 2 houten leggers en een blad</b> <b>1 porte tip-on, 2 étagères en bois et tablette au dessus</b>				
		3HKANGW035..D1L	€	€	€
	B= 35	3HKANGW035..D1R	€	€	€
	H= 116				
	D= 36	3HKANGZ035..D1L	€	€	€
		3HKANGZ035..D1R	€	€	€
		3HKANGW040..D1L	€	€	€
	B= 40	3HKANGW040..D1R	€	€	€
	H= 116				
	D=36	3HKANGZ040..D1L	€	€	€
		3HKANGZ040..D1R	€	€	€
		<b>2 deuren, 1 vaste en 3 houten leggers</b> <b>2 portes, 1 étagère fixe et 2 étagères en bois</b>			
		3KKANGW035..D2L	€	€	€
B= 35		3KKANGW035..D2R	€	€	€
H= 166					
D= 36		3KKANGZ035..D2L	€	€	€
		3KKANGZ035..D2R	€	€	€
		3KKANGW040..D2L	€	€	€
B= 40		3KKANGW040..D2R	€	€	€
H= 166					
D= 36		3KKANGZ040..D2L	€	€	€
		3KKANGZ040..D2R	€	€	€

Rug kolomkast is wit bij kleuren: AA / MA | Dos armoire haute est blanc chez couleurs: AA / MA

Rug kolomkast is zwart bij: overige kleuren | Dos armoire haute est noir chez: autres couleurs



SOLID



**CENNA**

# CENNA



























## KLEUREN | COULEURS

Alle decoren zijn met laserkantenband afgeplakt / Tous les décors sont collés avec des chants adhésifs laser

### A PRIJSCATEGORIE / CATÉGORIE DE PRIX

			
Kleur   couleur	WIT	MAT WIT	WITTE EIK
Code	AA	MA	WE

### B PRIJSCATEGORIE / CATÉGORIE DE PRIX

						
Kleur   couleur	ALBY BLUE	AMBER OAK	AVOLA	BETONLOOK	CAPPUCCINO	CASCINE
Code	AB	AO	VV	BL	CP	CA
						
Kleur   couleur	CASTELLO EIK	CEYLON	CITY EIK	DIAMANTGRIJS	GLADSTONE	HALIFAX OAK
Code	CC	CE	CI	DG	GL	HE
						
Kleur   couleur	HERITAGE OAK	LATTE	LINDBERG EIK	LINNEN GRIJS	NATIVE PINK	RILA OAK
Code	HO	LA	LE	LG	NA	RO
						
Kleur   couleur	RISTRETTO OAK	SATIN	SMOKE GREEN	SMOKED ASH	STONE GREY	TABACCO WALNUT
Code	RI	SA	SG	SM	JJ	TA
						
Kleur   couleur	TIN	VICENZA EIK	ZWARTE EIK			
Code	TI	VE	ZE			

### C PRIJSCATEGORIE / CATÉGORIE DE PRIX

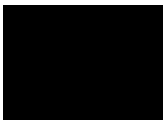
	
Kleur   couleur	MAT ZWART
Code	MZ

# CENNA

72 cm

BREEDTE | LARGEUR

TIP-ON

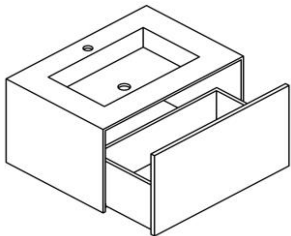
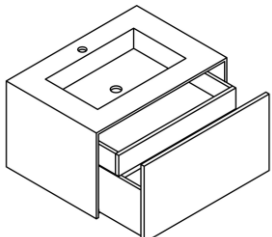
		A	B	C	
	<b>ombouw met 1 wasbak en 1 lade tip-on</b> <b>tablette avec 1 lavabo et 1 tiroir tip-on</b>				
	B= 72 H= 41 D= 50	32ECWM070...50L1 met kraangat + geen overloop   avec robinet + sans trop-plein	€	€	€
		33ECWM070...50L1 geen kraangat + geen overloop   sans robinet + sans trop-plein	€	€	€
	<b>wasbak midden   lavabo central</b>				
	<b>ombouw met 1 wasbak en 1 lade tip-on + binnenlade</b> <b>tablette avec 1 lavabo et 1 tiroir tip-on + tiroir à l'intérieur</b>				
	B= 72 H= 41 D= 50	32ECWM070...50LBM met kraangat + geen overloop   avec robinet + sans trop-plein	€	€	€
		33ECWM070...50LBM geen kraangat + geen overloop   sans robinet + sans trop-plein	€	€	€
	<b>wasbak en sifonuitsparing midden   lavabo et découpe siphon centraux</b>				

92 cm

BREEDTE | LARGEUR

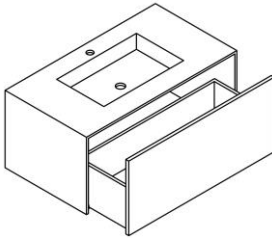
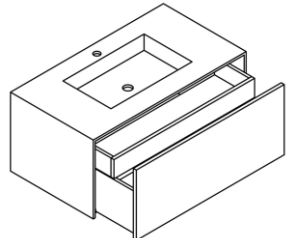
	<b>ombouw met 1 wasbak en 1 lade tip-on</b> <b>tablette avec 1 lavabo et 1 tiroir tip-on</b>				
	B= 92 H= 41 D= 50	32ECWM090...50L1 met kraangat + geen overloop   avec robinet + sans trop-plein	€	€	€
		33ECWM090...50L1 geen kraangat + geen overloop   sans robinet + sans trop-plein	€	€	€
	<b>wasbak midden   lavabo central</b>				
	<b>ombouw met 1 wasbak en 1 lade tip-on + binnenlade</b> <b>tablette avec 1 lavabo et 1 tiroir tip-on + tiroir à l'intérieur</b>				
	B= 92 H= 41 D= 50	32ECWM090...50LBM (met kraangat + geen overloop   avec robinet + sans trop-plein)	€	€	€
		33ECWM090...50LBM (geen kraangat + geen overloop   sans robinet + sans trop-plein)	€	€	€
	<b>wasbak en sifonuitsparing midden   lavabo et découpe siphon centraux</b>				

Ombouw is gemaakt uit solid surface | Tablette est fabriquée en solid surface

Click-clack apart te bestellen, zie p. 13 | Click-clack à commander séparément, voyez p. 13

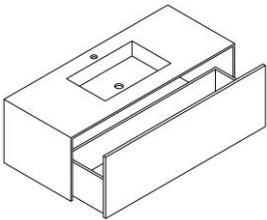
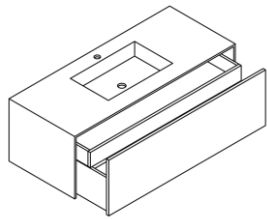
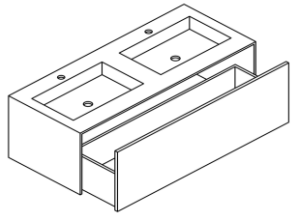
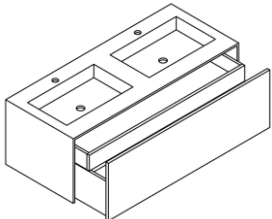
		A	B	C
	<b>ombouw met 1 wasbak en 1 lade tip-on</b> <b>tablette avec 1 lavabo et 1 tiroir tip-on</b>			
	B= 122 H= 41 D= 50	32ECWM120...50L1 met kraangat + geen overloop   avec robinet + sans trop-plein	€	€
	33ECWM120...50L1 geen kraangat + geen overloop   sans robinet + sans trop-plein	€	€	€
<b>wasbak midden   lavabo central</b>				
	<b>ombouw met 1 wasbak en 1 lade tip-on + binnenlade</b> <b>tablette avec 1 lavabo et 1 tiroir tip-on + tiroir à l'intérieur</b>			
	B= 122 H= 41 D= 50	32ECWM120...50LBM met kraangat + geen overloop   avec robinet + sans trop-plein	€	€
	33ECWM120...50LBM geen kraangat + geen overloop   sans robinet + sans trop-plein	€	€	€
<b>wasbak en sifonuitsparing midden   lavabo et découpe siphon centraux</b>				
	<b>ombouw met 2 wasbakken en 1 lade tip-on</b> <b>tablette avec 2 lavabos et 1 tiroir tip-on</b>			
	B= 122 H= 41 D= 50	32ECWLR120...50L1 met kraangat + geen overloop   avec robinet + sans trop-plein	€	€
	33ECWLR120...50L1 geen kraangat + geen overloop   sans robinet + sans trop-plein	€	€	€
<b>wasbak links en rechts   lavabo gauche et droite</b>				
	<b>ombouw met 2 wasbakken en 1 lade tip-on + binnenlade</b> <b>tablette avec 2 lavabos et 1 tiroir tip-on + tiroir à l'intérieur</b>			
	B= 122 H= 41 D= 50	32ECWLR120...50LBLR met kraangat + geen overloop   avec robinet + sans trop-plein	€	€
	33ECWLR120...50LBLR geen kraangat + geen overloop   sans robinet + sans trop-plein	€	€	€
<b>wasbak en sifonuitsparing links en rechts   lavabo et découpe siphon gauche et droite</b>				

Ombouw is gemaakt uit solid surface | Tablette est fabriquée en solid surface

Click-clack apart te bestellen, zie p. 13 | Click-clack à commander séparément, voyez p. 13



# CENNA

142 cm

BREEDTE | LARGEUR

TIP-ON

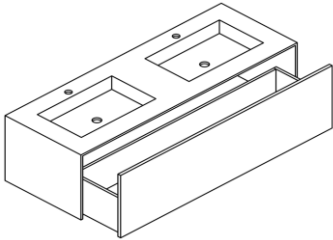
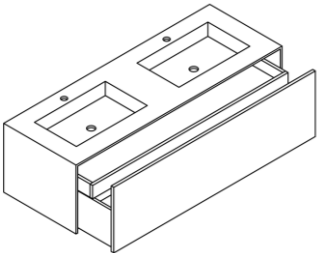
		A	B	C	
	<b>ombouw met 2 wasbakken en 1 lade tip-on</b> <b>tablette avec 2 lavabos et 1 tiroir tip-on</b>				
	B= 142 H= 41 D= 50	32ECWLR140...50L1 met kraangat + geen overloop   avec robinet + sans trop-plein	€	€	€
		33ECWLR140...50L1 geen kraangat + geen overloop   sans robinet + sans trop-plein	€	€	€
	<b>wasbak links en rechts   lavabo gauche et droite</b> <b>ombouw met 2 wasbakken en 1 lade tip-on + binnenlade</b> <b>tablette avec 2 lavabos et 1 tiroir tip-on + tiroir à l'intérieur</b>				
	B= 142 H= 41 D= 50	32ECWLR140...50BLR met kraangat + geen overloop   avec robinet + sans trop-plein	€	€	€
		33ECWLR140...50BLR geen kraangat + geen overloop   sans robinet + sans trop-plein	€	€	€
<b>wasbak en sifonuitsparing links en rechts   lavabo et découpe siphon gauche et droite</b>					

Ombouw is gemaakt uit solid surface | Tablette est fabriquée en solid surface

Click-clack apart te bestellen, zie hieronder | Click-clack à commander séparément, voyez ci-dessous

## CLICK-CLACK



**click-clack systeem in solid surface**  
**système click-clack en solid surface**

solid surface      3TOCCSS  
 Als click-clack of als niet afsluitbare plug te gebruiken.  
 Utilisez comme clic-clac ou comme non verrouillable bouchon.

€

## CENNA COMBINATIE OPEN REK | COMBINATION ARMOIRE OUVERTE

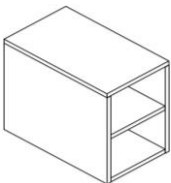
		A	B	C	
	<b>open rek   armoire ouverte</b> <b>opgelet melamine kleuren   attention couleurs en melamine</b>				
	B= 30 H= 41 D= 50	30KAC030..50H41.2	€	€	€

Voorbeelden CENNA met open rek | Exemples CENNA avec armoire ouverte:

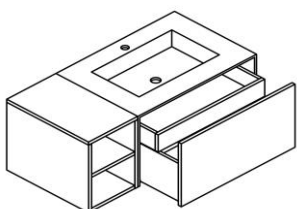

CENNA 30 + 90 cm

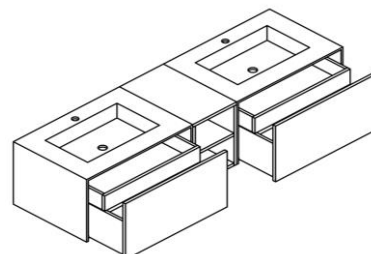

CENNA 70 + 30 + 70

# CENNA

## KOLOMKASTEN | ARMOIRES HAUTES

### TIP-ON

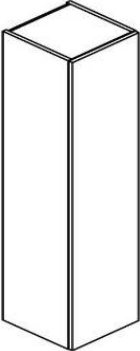
			A	B	C
	<b>1 deur tip-on, 2 houten leggers en een blad</b> <b>1 porte tip-on, 2 étagères en bois et tablette au dessus</b>				
	B= 35	3HKCE035..D1L	€	€	€
	H= 116	3HKCE035..D1R	€	€	€
	D= 36				
	B= 40	3HKCE040..D1L	€	€	€
	H= 116	3HKCE040..D1R	€	€	€
D= 36					
	<b>1 deur tip-on, 1 vaste en 3 houten leggers</b> <b>1 porte tip-on, 1 étagère fix et 3 étagères en bois</b>				
	B= 35	3KKCE035..D1L	€	€	€
	H= 166	3KKCE035..D1R	€	€	€
	D= 36				
	B= 40	3KKCE040..D1L	€	€	€
	H= 166	3KKCE040..D1R	€	€	€
D= 36					

Rug kolomkast is wit bij kleuren: AA / MA | Dos armoire haute est blanc chez couleurs: AA / MA

Rug kolomkast is zwart bij: overige kleuren | Dos armoire haute est noir chez: autres couleurs



ALU ONDERSTEL | ALU BASE



**ALYSSA**

# ALYSSA

























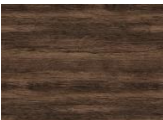

## KLEUREN | COULEURS

Alle decoren zijn met laserkantenband afgeplakt / Tous les décors sont collés avec des chants adhésifs laser

### A PRIJSCATEGORIE / CATÉGORIE DE PRIX

			
Kleur   couleur	WIT	MAT WIT	WITTE EIK
Code	AA	MA	WE

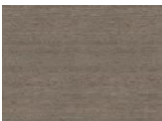
### B PRIJSCATEGORIE / CATÉGORIE DE PRIX

						
Kleur   couleur	ALBY BLUE	AMBER OAK	AVOLA	BETONLOOK	CAPPUCCINO	CASCINE
Code	AB	AO	VV	BL	CP	CA
						
Kleur   couleur	CASTELLO EIK	CEYLON	CITY EIK	DIAMANTGRIJS	GLADSTONE	HALIFAX OAK
Code	CC	CE	CI	DG	GL	HE
						
Kleur   couleur	HERITAGE OAK	LATTE	LINDBERG EIK	LINNEN GRIJS	NATIVE PINK	RILA OAK
Code	HO	LA	LE	LG	NA	RO
						
Kleur   couleur	RISTRETTO OAK	SATIN	SMOKE GREEN	SMOKED ASH	STONE GREY	TABACCO WALNUT
Code	RI	SA	SG	SM	JJ	TA
						
Kleur   couleur	TIN	VICENZA EIK	ZWARTE EIK			
Code	TI	VE	ZE			

### C PRIJSCATEGORIE / CATÉGORIE DE PRIX

	
Kleur   couleur	MAT ZWART
Code	MZ

#### GREEP ALYSSA

Standaard greep: FLXM (mat)

Niet standaard: FLXC (chrom) + andere grepen, zie brochure "5 Varia" (= meerprijs)

Indien geen greep vermeld wordt bij bestelling, wordt de standaard greep voorzien.

#### POIGNÉE ALYSSA

Poignée standard FLXM (mate)

Pas standard: FLXC (chrome) + autres poignées, voyez brochure "5 Diverse" (= supplément)

Si aucune poignée n'est indiquée sur la commande, la poignée standard est fournie.



FLXM

# ALYSSA

70 cm

BREEDTE | LARGEUR

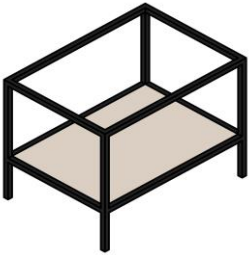
		FRAME   CADRE				
		A	B	C		
<b>ALYSSA</b> 	zwarte metalen frame met houten legger cadre en métal noir avec étagère en bois					
	B= 70 H frame= 54 D= 50	↓ (1)	3FRAL070..50	€	€	€
		KASTEN			FLEX TABLET	
		A	B	C	GL   BR	MAT (E)
<b>GREEP   POIGNÉE</b> standaard: FLXM 268 (zie kader p. 16) standard: FLXM 268 (voyez cadre p. 16)	onderkast 1 lade + FLEX tablet 1 wasbak sous-meuble 1 tiroir + FLEX tablette 1 lavabo					
	B= 70 H= 35+1.5 D= 50	↓ (2) ↓ (3)	3OKFLG070..50H35L1M *  3TAFLO70GL50M * 3TAFLO70MA50M * met kraangat + met overloop avec robinet + avec trop-plein	€	€	€
<b>GREEPLOOS   SANS POIGNÉE</b>	onderkast 1 lade + FLEX tablet 1 wasbak sous-meuble 1 tiroir + FLEX tablette 1 lavabo					
	B= 70 H= 35+1.5 D= 50	↓ (2) ↓ (3)	3OKFLZ070..50H35L1M *  3TAFLO70GL50M * 3TAFLO70MA50M * met kraangat + met overloop avec robinet + avec trop-plein	€	€	€
<b>TIP-ON</b>	onderkast 1 lade + FLEX tablet 1 wasbak sous-meuble 1 tiroir + FLEX tablette 1 lavabo					
	B= 70 H= 35+1.5 D= 50	↓ (2) ↓ (3)	3OKFLT070..50H35L1M *  3TAFLO70GL50M * 3TAFLO70MA50M * met kraangat + met overloop avec robinet + avec trop-plein	€	€	€

\* sifonuitsparing M= midden

\* découpe siphon M= central

GL = glanzend

BR = brillante

↓ FRAME, KAST(EN) EN TABLET, ALLE ARTIKELS BESTELLEN (1+2+3)

↓ FRAME, ARMOIRE(S) ET TABLETTE, COMMANDER TOUS LES ARTICLES (1+2+3)

# ALYSSA

90 cm

BREEDTE | LARGEUR

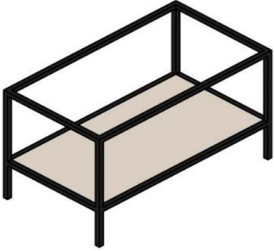
				FRAME   CADRE				
				A	B	C		
<b>ALYSSA</b> 	zwarte metalen frame met houten legger cadre en métal noir avec étagère en bois							
	B= 90 H frame= 54 D= 50	↓ (1)	3FRAL090..50	€	€	€		
				KASTEN			FLEX TABLET	
				A	B	C	GL   BR	MAT (E)
<b>GREEP   POIGNÉE</b> standaard: FLXM 268 (zie kader p. 16) standard: FLXM 268 (voyez cadre p. 16)	onderkast 1 lade + FLEX tablet 1 wasbak sous-meuble 1 tiroir + FLEX tablette 1 lavabo							
	B= 90 H= 35+1.5 D= 50	↓ (2)  ↓ (3)	3OKFLG090..50H35L1M *  3TAFL090GL50M * 3TAFL090MA50M * met kraangat + met overloop avec robinet + avec trop-plein	€	€	€	€	€
<b>GREEPLOOS   SANS POIGNÉE</b>	onderkast 1 lade + FLEX tablet 1 wasbak sous-meuble 1 tiroir + FLEX tablette 1 lavabo							
	B= 90 H= 35+1.5 D= 50	↓ (2)  ↓ (3)	3OKFLZ090..50H35L1M *  3TAFL090GL50M * 3TAFL090MA50M * met kraangat + met overloop avec robinet + avec trop-plein	€	€	€	€	€
<b>TIP-ON</b>	onderkast 1 lade + FLEX tablet 1 wasbak sous-meuble 1 tiroir + FLEX tablette 1 lavabo							
	B= 90 H= 35+1.5 D= 50	↓ (2)  ↓ (3)	3OKFLT090..50H35L1M *  3TAFL090GL50M * 3TAFL090MA50M * met kraangat + met overloop avec robinet + avec trop-plein	€	€	€	€	€

\* sifonuitsparing M= midden

\* découpe siphon M= central

GL = glanzend

BR = brillante

↓ FRAME, KAST(EN) EN TABLET, ALLE ARTIKELS BESTELLEN (1+2+3)

↓ FRAME, ARMOIRE(S) ET TABLETTE, COMMANDER TOUS LES ARTICLES (1+2+3)

# ALYSSA

90 cm

BREEDTE | LARGEUR

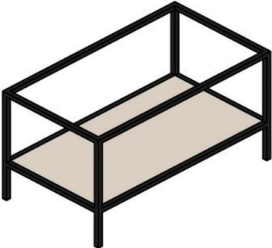
				FRAME   CADRE				
				A	B	C		
<b>ALYSSA</b> 	zwarte metalen frame met houten legger cadre en métal noir avec étagère en bois							
	B= 90 H frame= 54 D= 50	↓ (1)	3FRAL090..50	€	€	€		
				KASTEN			FLEX TABLET	
				A	B	C	GL   BR	MAT (E)
<b>GREEP   POIGNÉE</b> standaard: FLXM 268 (zie kader p. 16) standard: FLXM 268 (voyez cadre p. 16)	onderkast 1 lade + FLEX tablet 1 wasbak links sous-meuble 1 tiroir + FLEX tablette 1 lavabo gauche							
	B= 90 H= 35+1.5 D= 50	↓ (2)	3OKFLG090..50H35L1L *	€	€	€		
		↓ (3)	3TAFL090GL50L * 3TAFL090MA50L * met kraangat + met overloop avec robinet + avec trop-plein				€	€
<b>GREEPLOOS   SANS POIGNÉE</b>	onderkast 1 lade + FLEX tablet 1 wasbak links sous-meuble 1 tiroir + FLEX tablette 1 lavabo gauche							
	B= 90 H= 35+1.5 D= 50	↓ (2)	3OKFLZ090..50H35L1L *	€	€	€		
		↓ (3)	3TAFL090GL50L * 3TAFL090MA50L * met kraangat + met overloop avec robinet + avec trop-plein				€	€
<b>TIP-ON</b>	onderkast 1 lade + FLEX tablet 1 wasbak links sous-meuble 1 tiroir + FLEX tablette 1 lavabo gauche							
	B= 90 H= 35+1.5 D= 50	↓ (2)	3OKFLT090..50H35L1L *	€	€	€		
		↓ (3)	3TAFL090GL50L * 3TAFL090MA50L * met kraangat + met overloop avec robinet + avec trop-plein				€	€

\* sifonuitsparing L= links

\* découpe siphon L= gauche

GL = glanzend

BR = brillante

↓ FRAME, KAST(EN) EN TABLET, ALLE ARTIKELS BESTELLEN (1+2+3)

↓ FRAME, ARMOIRE(S) ET TABLETTE, COMMANDER TOUS LES ARTICLES (1+2+3)

# ALYSSA

90 cm

BREEDTE | LARGEUR

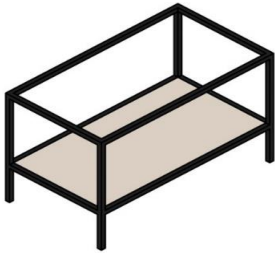
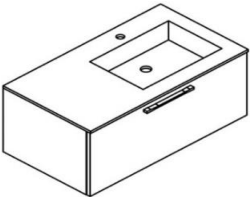
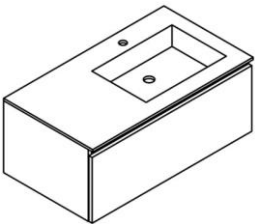
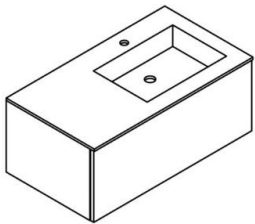
				FRAME   CADRE				
				A	B	C		
<b>ALYSSA</b> 	zwarte metalen frame met houten legger cadre en métal noir avec étagère en bois							
	B= 90 H frame= 54 D= 50	↓ (1)	3FRAL090..50	€	€	€		
				KASTEN			FLEX TABLET	
				A	B	C	GL   BR	MAT (E)
<b>GREEP   POIGNÉE</b> standaard: FLXM 268 (zie kader p. 16) standard: FLXM 268 (voyez cadre p. 16) 	onderkast 1 lade + FLEX tablet 1 wasbak rechts sous-meuble 1 tiroir + FLEX tablette 1 lavabo droite							
	B= 90 H= 35+1.5 D= 50	↓ (2) ↓ (3)	3OKFLG090..50H35L1R * 3TAFL090GL50R * 3TAFL090MA50R * met kraangat + met overloop avec robinet + avec trop-plein	€	€	€	€	€
<b>GREEPLOOS   SANS POIGNÉE</b> 	onderkast 1 lade + FLEX tablet 1 wasbak rechts sous-meuble 1 tiroir + FLEX tablette 1 lavabo droite							
	B= 90 H= 35+1.5 D= 50	↓ (2) ↓ (3)	3OKFLZ090..50H35L1R * 3TAFL090GL50R * 3TAFL090MA50R * met kraangat + met overloop avec robinet + avec trop-plein	€	€	€	€	€
<b>TIP-ON</b> 	onderkast 1 lade + FLEX tablet 1 wasbak rechts sous-meuble 1 tiroir + FLEX tablette 1 lavabo droite							
	B= 90 H= 35+1.5 D= 50	↓ (2) ↓ (3)	3OKFLT090..50H35L1R * 3TAFL090GL50R * 3TAFL090MA50R * met kraangat + met overloop avec robinet + avec trop-plein	€	€	€	€	€

\* sifonuitsparing R= rechts  
\* découpe siphon R= droite

GL = glanzend  
BR = brillante

↓ FRAME, KAST(EN) EN TABLET, ALLE ARTIKELS BESTELLEN (1+2+3)

↓ FRAME, ARMOIRE(S) ET TABLETTE, COMMANDER TOUS LES ARTICLES (1+2+3)



# ALYSSA

120 cm

BREEDTE | LARGEUR

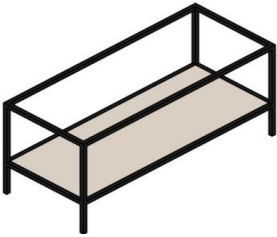
				FRAME   CADRE				
				A	B	C		
<b>ALYSSA</b> 	zwarte metalen frame met houten legger cadre en métal noir avec étagère en bois							
	B= 120 H frame= 54 D= 50	↓ (1)	3FRAL120..50	€	€	€		
				KASTEN			FLEX TABLET	
				A	B	C	GL   BR	MAT (E)
<b>GREEP   POIGNÉE</b> standaard: FLXM 268 (zie kader p. 16) standard: FLXM 268 (voyez cadre p. 16)	onderkast 1 lade + FLEX tablet 1 wasbak midden sous-meuble 1 tiroir + FLEX tablette 1 lavabo central							
	B= 120 H= 35+1.5 D= 50	↓ (2)  ↓ (3)	3OKFLG120..50H35L1M *  3TAFL120GL50M * 3TAFL120MA50M * met kraangat + met overloop avec robinet + avec trop-plein	€	€	€	€	€
<b>GREEPLOOS   SANS POIGNÉE</b>	onderkast 1 lade + FLEX tablet 1 wasbak midden sous-meuble 1 tiroir + FLEX tablette 1 lavabo central							
	B= 120 H= 35+1.5 D= 50	↓ (2)  ↓ (3)	3OKFLZ120..50H35L1M *  3TAFL120GL50M * 3TAFL120MA50M * met kraangat + met overloop avec robinet + avec trop-plein	€	€	€	€	€
<b>TIP-ON</b>	onderkast 1 lade + FLEX tablet 1 wasbak midden sous-meuble 1 tiroir + FLEX tablette 1 lavabo central							
	B= 120 H= 35+1.5 D= 50	↓ (2)  ↓ (3)	3OKFLT120..50H35L1M *  3TAFL120GL50M * 3TAFL120MA50M * met kraangat + met overloop avec robinet + avec trop-plein	€	€	€	€	€

\* sifonuitsparing M= midden

\* découpe siphon M= central

GL = glanzend

BR = brillante

↓ FRAME, KAST(EN) EN TABLET, ALLE ARTIKELS BESTELLEN (1+2+3)

↓ FRAME, ARMOIRE(S) ET TABLETTE, COMMANDER TOUS LES ARTICLES (1+2+3)

# ALYSSA

120 cm

BREEDTE | LARGEUR

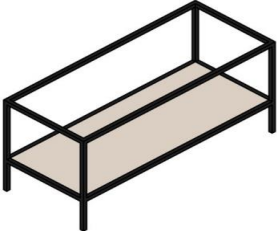
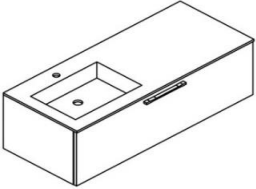
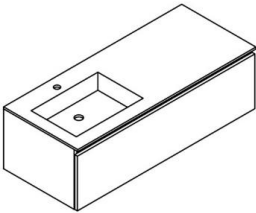
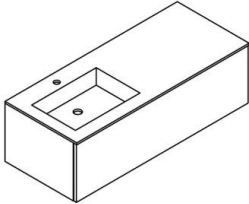
				FRAME   CADRE				
				A	B	C		
<b>ALYSSA</b> 	zwarte metalen frame met houten legger cadre en métal noir avec étagère en bois							
	B= 120 H frame= 54 D= 50	↓ (1)	3FRAL120..50	€	€	€		
				KASTEN			FLEX TABLET	
				A	B	C	GL   BR	MAT (E)
<b>GREEP   POIGNÉE</b> standaard: FLXM 268 (zie kader p. 16) standard: FLXM 268 (voyez cadre p. 16) 	onderkast 1 lade + FLEX tablet 1 wasbak links sous-meuble 1 tiroir + FLEX tablette 1 lavabo gauche							
	B= 120 H= 35+1.5 D= 50	↓ (2)  ↓ (3)	3OKFLG120..50H35L1L *  3TAFL120GL50L * 3TAFL120MA50L * met kraangat + met overloop avec robinet + avec trop-plein	€	€	€	€	€
<b>GREEPLOOS   SANS POIGNÉE</b> 	onderkast 1 lade + FLEX tablet 1 wasbak links sous-meuble 1 tiroir + FLEX tablette 1 lavabo gauche							
	B= 120 H= 35+1.5 D= 50	↓ (2)  ↓ (3)	3OKFLZ120..50H35L1L *  3TAFL120GL50L * 3TAFL120MA50L * met kraangat + met overloop avec robinet + avec trop-plein	€	€	€	€	€
<b>TIP-ON</b> 	onderkast 1 lade + FLEX tablet 1 wasbak links sous-meuble 1 tiroir + FLEX tablette 1 lavabo gauche							
	B= 120 H= 35+1.5 D= 50	↓ (2)  ↓ (3)	3OKFLT120..50H35L1L *  3TAFL120GL50L * 3TAFL120MA50L * met kraangat + met overloop avec robinet + avec trop-plein	€	€	€	€	€

\* sifonuitsparing L= links  
 \* découpe siphon L= gauche

GL = glanzend  
 BR = brillante

↓ FRAME, KAST(EN) EN TABLET, ALLE ARTIKELS BESTELLEN (1+2+3)

↓ FRAME, ARMOIRE(S) ET TABLETTE, COMMANDER TOUS LES ARTICLES (1+2+3)

# ALYSSA

120 cm

BREEDTE | LARGEUR

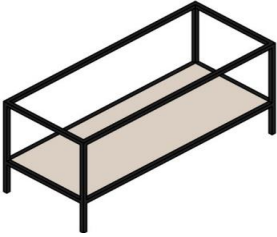
				FRAME   CADRE				
				A	B	C		
<b>ALYSSA</b> 	zwarte metalen frame met houten legger cadre en métal noir avec étagère en bois							
	B= 120 H frame= 54 D= 50	↓ (1)	3FRAL120..50	€	€	€		
				KASTEN			FLEX TABLET	
				A	B	C	GL   BR	MAT (E)
<b>GREEP   POIGNÉE</b> standaard: FLXM 268 (zie kader p. 16) standard: FLXM 268 (voyez cadre p. 16)	onderkast 1 lade + FLEX tablet 1 wasbak rechts sous-meuble 1 tiroir + FLEX tablette 1 lavabo droite							
	B= 120 H= 35+1.5 D= 50	↓ (2)  ↓ (3)	3OKFLG120..50H35L1R *  3TAFL120GL50R * 3TAFL120MA50R * met kraangat + met overloop avec robinet + avec trop-plein	€	€	€	€	€
<b>GREEPLOOS   SANS POIGNÉE</b>	onderkast 1 lade + FLEX tablet 1 wasbak rechts sous-meuble 1 tiroir + FLEX tablette 1 lavabo droite							
	B= 120 H= 35+1.5 D= 50	↓ (2)  ↓ (3)	3OKFLZ120..50H35L1R *  3TAFL120GL50R * 3TAFL120MA50R * met kraangat + met overloop avec robinet + avec trop-plein	€	€	€	€	€
<b>TIP-ON</b>	onderkast 1 lade + FLEX tablet 1 wasbak rechts sous-meuble 1 tiroir + FLEX tablette 1 lavabo droite							
	B= 120 H= 35+1.5 D= 50	↓ (2)  ↓ (3)	3OKFLT120..50H35L1R *  3TAFL120GL50R * 3TAFL120MA50R * met kraangat + met overloop avec robinet + avec trop-plein	€	€	€	€	€

\* sifonuitsparing R= rechts

\* découpe siphon R= droite

GL = glanzend

BR = brillante

↓ FRAME, KAST(EN) EN TABLET, ALLE ARTIKELS BESTELLEN (1+2+3)

↓ FRAME, ARMOIRE(S) ET TABLETTE, COMMANDER TOUS LES ARTICLES (1+2+3)

# ALYSSA

120 cm

BREEDTE | LARGEUR

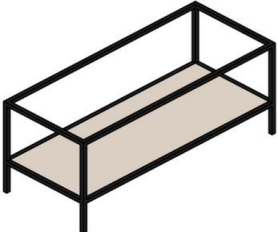
				FRAME   CADRE				
				A	B	C		
<b>ALYSSA</b> 	zwarte metalen frame met houten legger cadre en métal noir avec étagère en bois							
	B= 120 H frame= 54 D= 50	↓ (1)	3FRAL120..50	€	€	€		
				KASTEN			FLEX TABLET	
				A	B	C	GL   BR	MAT (E)
<b>GREEP   POIGNÉE</b> standaard: FLXM 268 (zie kader p. 16) standard: FLXM 268 (voyez cadre p. 16)	onderkast 1 lade + FLEX tablet 2 wasbakken sous-meuble 1 tiroir + FLEX tablette 2 lavabos							
	B= 120 H= 35+1.5 D= 50	↓ (2)  ↓ (3)	3OKFLG120..50H35L1LR *  3TAFL120GL50LR * 3TAFL120MA50LR * met kraangat + met overloop avec robinet + avec trop-plein	€	€	€	€	€
<b>GREEPLOOS   SANS POIGNÉE</b>	onderkast 1 lade + FLEX tablet 2 wasbakken sous-meuble 1 tiroir + FLEX tablette 2 lavabos							
	B= 120 H= 35+1.5 D= 50	↓ (2)  ↓ (3)	3OKFLZ120..50H35L1LR *  3TAFL120GL50LR * 3TAFL120MA50LR * met kraangat + met overloop avec robinet + avec trop-plein	€	€	€	€	€
<b>TIP-ON</b>	onderkast 1 lade + FLEX tablet 2 wasbakken sous-meuble 1 tiroir + FLEX tablette 2 lavabos							
	B= 120 H= 35+1.5 D= 50	↓ (2)  ↓ (3)	3OKFLT120..50H35L1LR *  3TAFL120GL50LR * 3TAFL120MA50LR * met kraangat + met overloop avec robinet + avec trop-plein	€	€	€	€	€

\* sifonuitsparing LR= links en rechts

\* découpe siphon LR= gauche et droite

GL = glanzend

BR = brillante

↓ FRAME, KAST(EN) EN TABLET, ALLE ARTIKELS BESTELLEN (1+2+3)

↓ FRAME, ARMOIRE(S) ET TABLETTE, COMMANDER TOUS LES ARTICLES (1+2+3)

# ALYSSA

140 cm

BREEDTE | LARGEUR

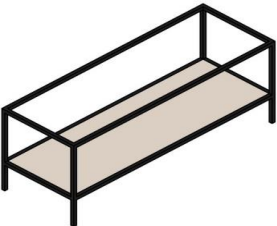
				FRAME   CADRE				
				A	B	C		
<b>ALYSSA</b> 	zwarte metalen frame met houten legger cadre en métal noir avec étagère en bois							
	B= 140 H frame= 54 D= 50	↓ (1)	3FRAL140..50	€	€	€		
				KASTEN			FLEX TABLET	
				A	B	C	GL   BR	MAT (E)
<b>GREEP   POIGNÉE</b> standaard: FLXM 268 (zie kader p. 16) standard: FLXM 268 (voyez cadre p. 16)	onderkast 2 lades + FLEX tablet 2 wasbakken sous-meuble 2 tiroirs + FLEX tablette 2 lavabos							
	B= 140 H= 35+1.5 D= 50	↓ (2)  ↓ (3)	2x 3OKFLG070..50H35L1M *  3TAFL140GL50LR * 3TAFL140MA50LR * met kraangat + met overloop avec robinet + avec trop-plein	€	€	€	€	€
<b>GREEPLOOS   SANS POIGNÉE</b>	onderkast 2 lades + FLEX tablet 2 wasbakken sous-meuble 2 tiroirs + FLEX tablette 2 lavabos							
	B= 140 H= 35+1.5 D= 50	↓ (2)  ↓ (3)	2x 3OKFLZ070..50H35L1M *  3TAFL140GL50LR * 3TAFL140MA50LR * met kraangat + met overloop avec robinet + avec trop-plein	€	€	€	€	€
<b>TIP-ON</b>	onderkast 2 lades + FLEX tablet 2 wasbakken sous-meuble 2 tiroirs + FLEX tablette 2 lavabos							
	B= 140 H= 35+1.5 D= 50	↓ (2)  ↓ (3)	2x 3OKFLT070..50H35L1M *  3TAFL140GL50LR * 3TAFL140MA50LR * met kraangat + met overloop avec robinet + avec trop-plein	€	€	€	€	€

\* sifonuitsparing LR= links en rechts | M= midden

\* découpe siphon LR= gauche et droite | M= central

GL = glanzend

BR = brillante

↓ FRAME, KAST(EN) EN TABLET, ALLE ARTIKELS BESTELLEN (1+2+3)

↓ FRAME, ARMOIRE(S) ET TABLETTE, COMMANDER TOUS LES ARTICLES (1+2+3)

# ALYSSA

## OPEN REK | ARMOIRE OUVERTE

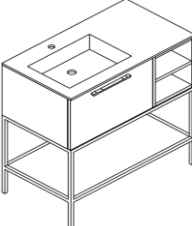
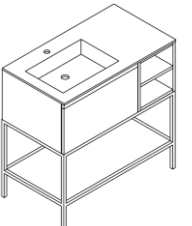
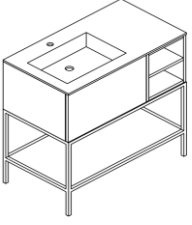
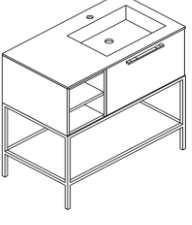
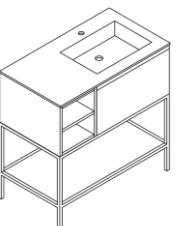
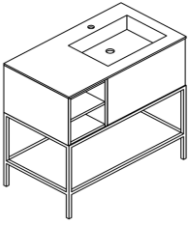
				LEGGER			FLEX TABLET	
				A	B	C	GL   BR	MAT (E)
	METALEN FRAME	↓ (1)	3FRAL090..50	€	€	€		
	ONDERKAST	↓ (2)	3OKFLG060..50H35L1M*	€	€	€		
	TABLET met kraangat + met overloop	↓ (3)	3TAFLO90GL50L* 3TAFLO90MA50L*				€	€
	OPEN REK	↓ (4)	3OKPL030..50H35	€	€	€		
	METALEN FRAME	↓ (1)	3FRAL090..50	€	€	€		
	ONDERKAST	↓ (2)	3OKFLZ060..50H35L1M*	€	€	€		
	TABLET met kraangat + met overloop	↓ (3)	3TAFLO90GL50L* 3TAFLO90MA50L*				€	€
	OPEN REK	↓ (4)	3OKPL030..50H35	€	€	€		
	METALEN FRAME	↓ (1)	3FRAL090..50	€	€	€		
	ONDERKAST	↓ (2)	3OKFLT060..50H35L1M*	€	€	€		
	TABLET met kraangat + met overloop	↓ (3)	3TAFLO90GL50L* 3TAFLO90MA50L*				€	€
	OPEN REK	↓ (4)	3OKPL030..50H35	€	€	€		
	METALEN FRAME	↓ (1)	3FRAL090..50	€	€	€		
	ONDERKAST	↓ (2)	3OKFLG060..50H35L1M*	€	€	€		
	TABLET met kraangat + met overloop	↓ (3)	3TAFLO90GL50R* 3TAFLO90MA50R*				€	€
	OPEN REK	↓ (4)	3OKPL030..50H35	€	€	€		
	METALEN FRAME	↓ (1)	3FRAL090..50	€	€	€		
	ONDERKAST	↓ (2)	3OKFLZ060..50H35L1M*	€	€	€		
	TABLET met kraangat + met overloop	↓ (3)	3TAFLO90GL50R* 3TAFLO90MA50R*				€	€
	OPEN REK	↓ (4)	3OKPL030..50H35	€	€	€		
	METALEN FRAME	↓ (1)	3FRAL090..50	€	€	€		
	ONDERKAST	↓ (2)	3OKFLT060..50H35L1M*	€	€	€		
	TABLET met kraangat + met overloop	↓ (3)	3TAFLO90GL50R* 3TAFLO90MA50R*				€	€
	OPEN REK	↓ (4)	3OKPL030..50H35	€	€	€		

\* sifonuitsparing L= links | R= rechts

\* découpe siphon L= gauche | R= droite

GL = glanzend

BR = brillante

↓ FRAME, KAST(EN) EN TABLET, ALLE ARTIKELS BESTELLEN (1+2+3+4)

↓ FRAME, ARMOIRE(S) ET TABLETTE, COMMANDER TOUS LES ARTICLES (1+2+3+4)

# ALYSSA

## OPEN REK | ARMOIRE OUVERTE

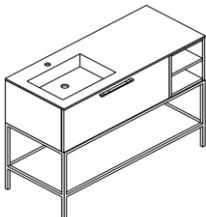
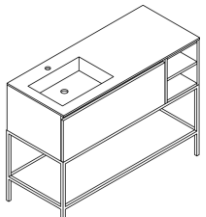
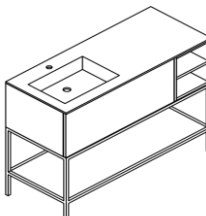
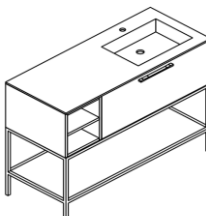
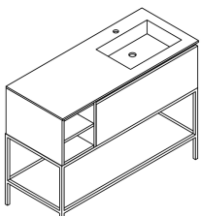
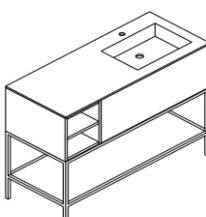
				LEGGER			FLEX TABLET	
				A	B	C	GL   BR	MAT (E)
<b>ALYSSA 30 + 90 (L) greep   poignée</b>								
	METALEN FRAME	↓ (1)	3FRAL120..50	€	€	€		
	ONDERKAST	↓ (2)	3OKFLG090..50H35L1L*	€	€	€		
	TABLET met kraangat + met overloop	↓ (3)	3TAF120GL50L* 3TAF120MA50L*				€	€
	OPEN REK	↓ (4)	3OKPL030..50H35	€	€	€		
<b>ALYSSA 30 + 90 (L) greeploos   sans poignée</b>								
	METALEN FRAME	↓ (1)	3FRAL120..50	€	€	€		
	ONDERKAST	↓ (2)	3OKFLZ090..50H35L1L*	€	€	€		
	TABLET met kraangat + met overloop	↓ (3)	3TAF120GL50L* 3TAF120MA50L*				€	€
	OPEN REK	↓ (4)	3OKPL030..50H35	€	€	€		
<b>ALYSSA 30 + 90 (L) tip-on</b>								
	METALEN FRAME	↓ (1)	3FRAL120..50	€	€	€		
	ONDERKAST	↓ (2)	3OKFLT090..50H35L1L*	€	€	€		
	TABLET met kraangat + met overloop	↓ (3)	3TAF120GL50L* 3TAF120MA50L*				€	€
	OPEN REK	↓ (4)	3OKPL030..50H35	€	€	€		
<b>ALYSSA 90 + 30 (R) greep   poignée</b>								
	METALEN FRAME	↓ (1)	3FRAL120..50	€	€	€		
	ONDERKAST	↓ (2)	3OKFLG090..50H35L1R*	€	€	€		
	TABLET met kraangat + met overloop	↓ (3)	3TAF120GL50R* 3TAF120MA50R*				€	€
	OPEN REK	↓ (4)	3OKPL030..50H35	€	€	€		
<b>ALYSSA 90 + 30 (R) greeploos   sans poignée</b>								
	METALEN FRAME	↓ (1)	3FRAL120..50	€	€	€		
	ONDERKAST	↓ (2)	3OKFLZ090..50H35L1R*	€	€	€		
	TABLET met kraangat + met overloop	↓ (3)	3TAF120GL50R* 3TAF120MA50R*				€	€
	OPEN REK	↓ (4)	3OKPL030..50H35	€	€	€		
<b>ALYSSA 90 + 30 (R) tip-on</b>								
	METALEN FRAME	↓ (1)	3FRAL120..50	€	€	€		
	ONDERKAST	↓ (2)	3OKFLGT090..50H35L1R*	€	€	€		
	TABLET met kraangat + met overloop	↓ (3)	3TAF120GL50R* 3TAF120MA50R*				€	€
	OPEN REK	↓ (4)	3OKPL030..50H35	€	€	€		

\* sifonuitsparing L= links | R= rechts

\* découpe siphon L= gauche | R= droite

GL = glanzend

BR = brillante

↓ FRAME, KAST(EN) EN TABLET, ALLE ARTIKELS BESTELLEN (1+2+3+4)

↓ FRAME, ARMOIRE(S) ET TABLETTE, COMMANDER TOUS LES ARTICLES (1+2+3+4)



ALYSSA



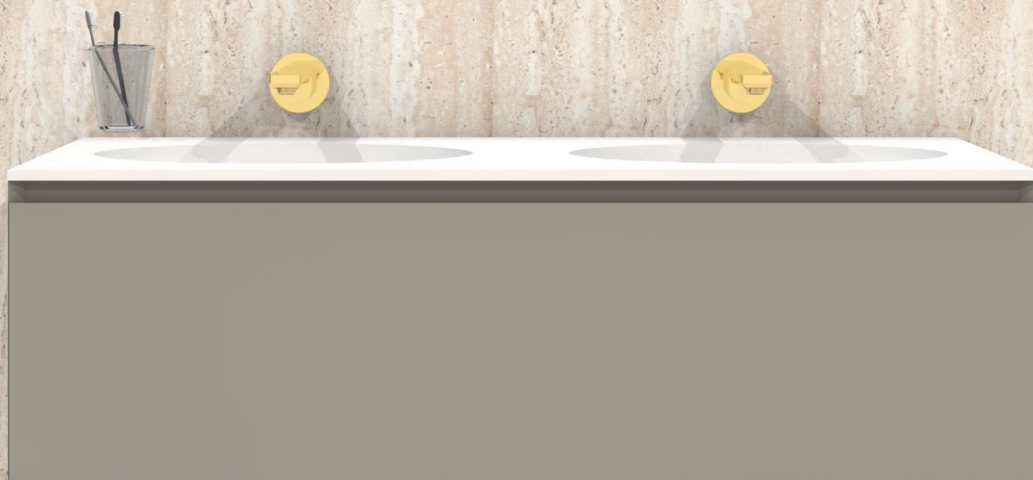

POEDERLAK | REVÊTEMENT EN POWDRE

**VELVET**

# VELVET

## KLEUREN | COULEURS

POEDERLAK | REVÊTEMENT EN POUDRE

A

PRIJSCATEGORIE / CATÉGORIE DE PRIX



DIAMANTGRIJS  
PD



PLATIN GRIJS  
PP



STONE GREY  
PS



MAT WIT  
PM











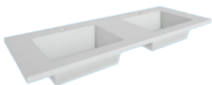
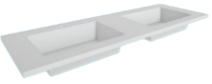

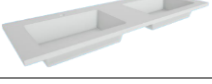
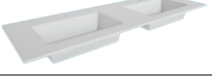
ZWART  
PZ

Kleur | couleur  
Code

# VELVET

## TABLETTEN | TABLETTES

Op voorraad* En stock*		BROCHURE	MATERIAAL MATERIEL	DIKTE EPAIS.	STANDAARDMATEN DIMENSIONS STANDARD	WASBAK   LAVABO	50
<b>COTTAGE</b>							
✓		1.1	kunstmarmor glans / mat marbre de synthèse brillante / mate	2,5 cm	70 - 90 - 120 - 140 cm	onderbouw   dessous	✓
<b>FLEX</b>							
✓		1.1	kunstmarmor glans / mat marbre de synthèse brillante / mate	1,5 cm	60 - 70 - 80 - 90 - 120 - 140 - 160 - 180cm - op maat   sur mesure (2,5 cm)	onderbouw   dessous	✓
<b>JULIA</b>							
✓**		1.1	kunstmarmor glans / mat marbre de synthèse brillante / mate	1,5 cm	60 - 70 - 80 - 90 - 120 - 140	onderbouw   dessous	✓
<b>CUBE</b>							
		1.1	kunstmarmor glans / mat marbre de synthèse brillante / mate	2,5 cm	op maat   sur mesure <60 - 240 cm	onderbouw   dessous	✓
<b>ORION</b>							
		1.1	solid surface (wasbak: rechthoekig of ovaal lavabo: rectangulaire ou ovale)	1,2 cm	op maat   sur mesure 60 - 240 cm	onderbouw   dessous opzet   dessus	✓
<b>VENUS</b>							
		1.1	solid surface (wasbak: rechthoekig of ovaal lavabo: rectangulaire ou ovale)	12 cm	op maat   sur mesure 60 - 240 cm	onderbouw   dessous opzet   dessus	✓
<b>SATURN</b>							
		1.2	HPL	12 cm	op maat   sur mesure 60 - 275 cm	onderbouw   dessous opzet   dessus	✓
<b>LINEA</b>							
		1.2	HPL	6 cm	op maat   sur mesure 60 - 275 cm	onderbouw   dessous opzet   dessus	✓
<b>DINA</b>							
		1.2	HPL	3 cm	op maat   sur mesure 60 - 275 cm	onderbouw   dessous opzet   dessus	✓
<b>ELENA</b>							
		1.2	HPL	2 cm	op maat   sur mesure 60 - 275 cm	onderbouw   dessous opzet   dessus	✓
<b>TOP</b>							
		1.3	Silestone Dekton	1,2 cm 3 cm 12,5 cm	op maat   sur mesure 70 - 240 cm	opzet   dessus	✓
<b>SILENCE</b>							
		1.3	Silestone Dekton	1,2 cm 3 cm 12,5 cm	op maat   sur mesure 70 - 240 cm	onderbouw   dessous	✓
<b>EVITA</b>							
		1.3	Silestone	1,2 cm 12,5 cm	op maat   sur mesure 70 - 240 cm	onderbouw   dessous	✓

\* Aangevinkte tabletten op voorraad: standaard maten (in GLANZEND, met kraangat en met overloop). \*\*Julia op voorraad: standaard in GLANZEND met kraangat en ZONDER overloop.

\* Tablettes sélectionnées en stock: dimensions standards (en BRILLANTE, avec robinet et avec trop-plein). \*\*Julia en stock: standard en BRILLANTE avec robinet et SANS trop-plein.

ALLEEN DE TABLETTEN OP DEZE PAGINA ZIJN MOGELIJK BIJ DE FLEX ONDERKAST  
SEULE LES TABLETTES SUR CETTE PAGE SONT POSSIBLES AVEC LE SOUS-MEUBLE FLEX

# VELVET

60 cm

BREEDTE | LARGEUR

d. 50cm

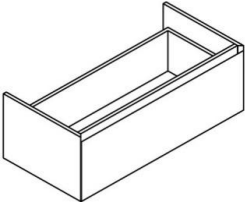
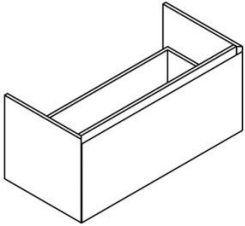
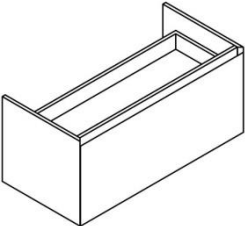
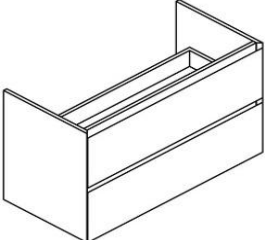
				P	
<b>HOOGTE   HAUTEUR 35 CM</b> 	<b>MET 1 LADE   AVEC 1 TIROIR</b> H= 35 / D= 50	B= 60	3OKVE060..50H35L1M * 3OKVE060..50H35L1Z *	€ €	
<b>HOOGTE   HAUTEUR 45 CM</b> 	<b>MET 1 LADE   AVEC 1 TIROIR</b> H= 45 / D= 50	B= 60	3OKVE060..50H45L1	€	
<b>HOOGTE   HAUTEUR 45 CM</b> 	<b>MET 1 LADE + 1 BINNENLADE   AVEC 1 TIROIR + 1 TIROIR À L'INTERIEUR</b> H= 45 / D= 50	B= 60	3OKVE060..50H45LBM * 3OKVE060..50H45LBZ *	€ €	
<b>HOOGTE   HAUTEUR 60 CM</b> 	<b>MET 2 LADES   AVEC 2 TIROIRS</b> H= 60 / D= 50	B= 60	3OKVE060..50H60L2M * 3OKVE060..50H60L2Z *	€ €	

\* sifonuitsparing M= midden | Z= zonder

\* découpe siphon M= central | Z= sans

# VELVET

70 cm

BREEDTE | LARGEUR

d. 50cm

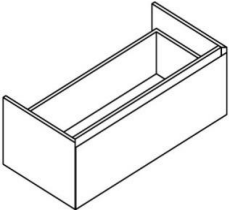
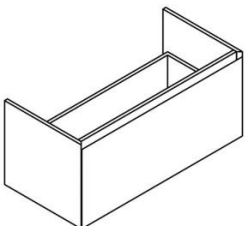
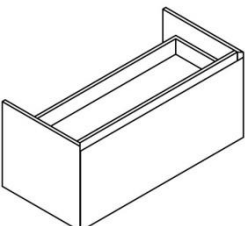
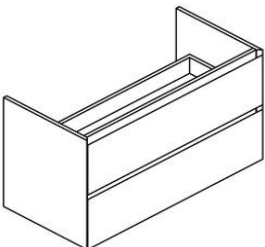
				P	
<b>HOOGTE   HAUTEUR 35 cm</b> 	<b>MET 1 LADE   AVEC 1 TIROIR</b> H= 35 / D= 50	B= 70	3OKVE070..50H35L1M * 3OKVE070..50H35L1Z *	€ €	
<b>HOOGTE   HAUTEUR 45 cm</b> 	<b>MET 1 LADE   AVEC 1 TIROIR</b> H= 45 / D= 50	B= 70	3OKVE070..50H45L1	€	
<b>HOOGTE   HAUTEUR 45 cm</b> 	<b>MET 1 LADE + 1 BINNENLADE   AVEC 1 TIROIR + 1 TIROIR À L'INTERIEUR</b> H= 45 / D= 50	B= 70	3OKVE070..50H45LBM * 3OKVE070..50H45LBZ *	€ €	
<b>HOOGTE   HAUTEUR 60 cm</b> 	<b>MET 2 LADES   AVEC 2 TIROIRS</b> H= 60 / D= 50	B= 70	3OKVE070..50H60L2M * 3OKVE070..50H60L2Z *	€ €	

\* sifonuitsparing M= midden | Z= zonder

\* découpe siphon M= central | Z= sans

# VELVET

80 cm

BREEDTE | LARGEUR

d. 50cm

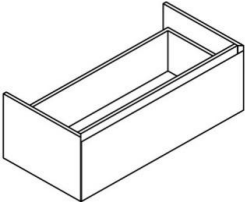
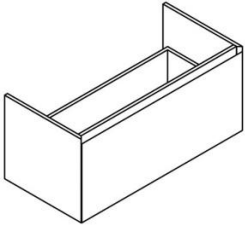
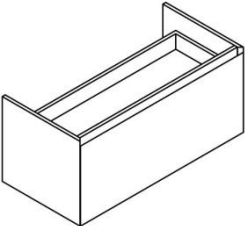
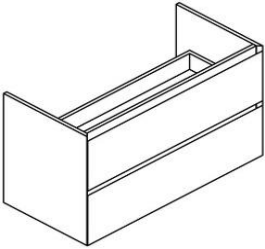
				P	
<b>HOOGTE   HAUTEUR 35 cm</b> 	<b>MET 1 LADE   AVEC 1 TIROIR</b> H= 35 / D= 50	B= 80	3OKVE080..50H35L1M * 3OKVE080..50H35L1Z *	€ €	
<b>HOOGTE   HAUTEUR 45 cm</b> 	<b>MET 1 LADE   AVEC 1 TIROIR</b> H= 45 / D= 50	B= 80	3OKVE080..50H45L1	€	
<b>HOOGTE   HAUTEUR 45 cm</b> 	<b>MET 1 LADE + 1 BINNENLADE   AVEC 1 TIROIR + 1 TIROIR À L'INTERIEUR</b> H= 45 / D= 50	B= 80	3OKVE080..50H45LBM * 3OKVE080..50H45LBZ *	€ €	
<b>HOOGTE   HAUTEUR 60 cm</b> 	<b>MET 2 LADES   AVEC 2 TIROIRS</b> H= 60 / D= 50	B= 80	3OKVE080..50H60L2M * 3OKVE080..50H60L2Z *	€ €	

\* sifonuitsparing M= midden | Z= zonder

\* découpe siphon M= central | Z= sans

# VELVET

90 cm

BREEDTE | LARGEUR

d. 50cm

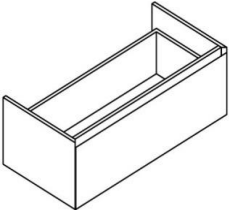
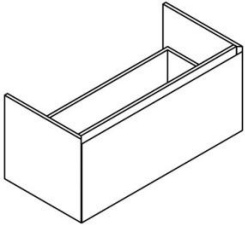
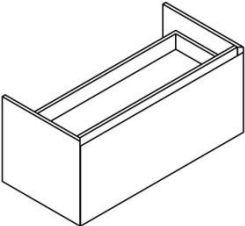
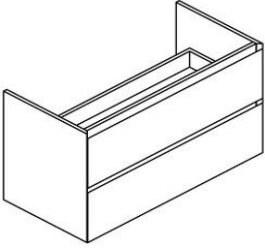
				P
	<b>HOOGTE   HAUTEUR 35 cm</b>	<b>MET 1 LADE   AVEC 1 TIROIR</b> H= 35 / D= 50		
		B= 90	3OKVE090..50H35L1L *	€
			3OKVE090..50H35L1R *	€
			3OKVE090..50H35L1M *	€
			3OKVE090..50H35L1Z *	€
	<b>HOOGTE   HAUTEUR 45 cm</b>	<b>MET 1 LADE   AVEC 1 TIROIR</b> H= 45 / D= 50		
		B= 90	3OKVE090..50H45L1	€
	<b>HOOGTE   HAUTEUR 45 cm</b>	<b>MET 1 LADE + 1 BINNENLADE   AVEC 1 TIROIR + 1 TIROIR À L'INTERIEUR</b> H= 45 / D= 50		
		B= 90	3OKVE090..50H45LBL *	€
			3OKVE090..50H45LBR *	€
			3OKVE090..50H45LBM *	€
			3OKVE090..50H45LBZ *	€
	<b>HOOGTE   HAUTEUR 60 cm</b>	<b>MET 2 LADES   AVEC 2 TIROIRS</b> H= 60 / D= 50		
		B= 90	3OKVE090..50H60L2L *	€
			3OKVE090..50H60L2R *	€
			3OKVE090..50H60L2M *	€
			3OKVE090..50H60L2Z *	€

\* sifonuitsparing L= links | R= rechts | M= midden | Z= zonder

\* découpe siphon L= gauche | R= droite | M= central | Z= sans

# VELVET

120 cm

BREEDTE | LARGEUR

d. 50cm

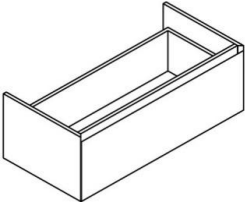
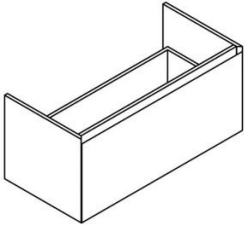
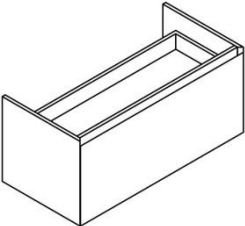
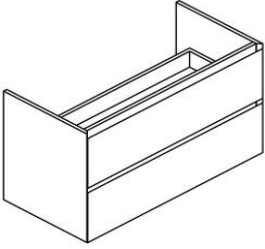
				P	
	<b>HOOGTE   HAUTEUR 35 cm</b> MET 1 LADE   AVEC 1 TIROIR H= 35 / D= 50	B= 120	3OKVE120..50H35L1L * 3OKVE120..50H35L1R * 3OKVE120..50H35L1M * 3OKVE120..50H35L1LR * 3OKVE120..50H35L1Z *	€	
				€	
				€	
				€	
				€	
				€	
	<b>HOOGTE   HAUTEUR 45 cm</b> MET 1 LADE   AVEC 1 TIROIR H= 45 / D= 50	B= 120	3OKVE120..50H45L1	€	
	<b>HOOGTE   HAUTEUR 45 cm</b> MET 1 LADE + 1 BINNENLADE   AVEC 1 TIROIR + 1 TIROIR À L'INTERIEUR H= 45 / D= 50	B= 120	3OKVE120..50H45LBL * 3OKVE120..50H45LBR * 3OKVE120..50H45LBM * 3OKVE120..50H45LBLR * 3OKVE120..50H45LBZ *	€	
				€	
				€	
				€	
				€	
				€	
	<b>HOOGTE   HAUTEUR 60 cm</b> MET 2 LADES   AVEC 2 TIROIRS H= 60 / D= 50	B= 120	3OKVE120..50H60L2L * 3OKVE120..50H60L2R * 3OKVE120..50H60L2M * 3OKVE120..50H60L2LR * 3OKVE120..50H60L2Z *	€	
				€	
				€	
				€	
				€	
				€	

\* sifonuitsparing L= links | R= rechts | LR= links en rechts | M= midden | Z= zonder

\* découpe siphon L= gauche | R= droite | LR= gauche et droite | M= central | Z= sans



# VELVET

140 cm

BREEDTE | LARGEUR

d. 50cm

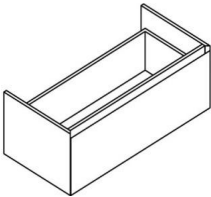
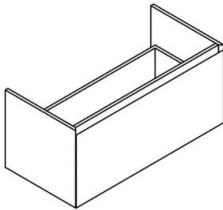
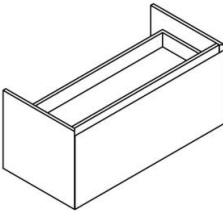
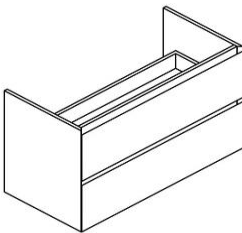
				P	
<b>HOOGTE   HAUTEUR 35 cm</b> 	<b>MET 1 LADE   AVEC 1 TIROIR</b> H= 35 / D= 50  B= 140		3OKVE140..50H35L1L *	€	
			3OKVE140..50H35L1R *	€	
			3OKVE140..50H35L1M *	€	
			3OKVE140..50H35L1LR *	€	
			3OKVE140..50H35L1Z *	€	
			3OKVE140..50H35L1Z *	€	
<b>HOOGTE   HAUTEUR 45 cm</b> 	<b>MET 1 LADE   AVEC 1 TIROIR</b> H= 45 / D= 50  B= 140		3OKVE140..50H45L1	€	
<b>HOOGTE   HAUTEUR 45 cm</b> 	<b>MET 1 LADE + 1 BINNENLADE   AVEC 1 TIROIR + 1 TIROIR À L'INTERIEUR</b> H= 45 / D= 50  B= 140		3OKVE140..50H45LBL *	€	
			3OKVE140..50H45LBR *	€	
			3OKVE140..50H45L1M *	€	
			3OKVE140..50H45LBLR *	€	
			3OKVE140..50H45LBZ *	€	
			3OKVE140..50H45LBZ *	€	
<b>HOOGTE   HAUTEUR 60 cm</b> 	<b>MET 2 LADES   AVEC 2 TIROIRS</b> H= 60 / D= 50  B= 140		3OKVE140..50H60L2L *	€	
			3OKVE140..50H60L2R *	€	
			3OKVE140..50H60L2M *	€	
			3OKVE140..50H60L2LR *	€	
			3OKVE140..50H60L2Z *	€	
			3OKVE140..50H60L2Z *	€	

\* sifonuitsparing L= links | R= rechts | LR= links en rechts | M= midden | Z= zonder

\* découpe siphon L= gauche | R= droite | LR= gauche et droite | M= central | Z= sans

# VELVET

## KOLOMKASTEN | ARMOIRES HAUTES

d. 50cm

HOOGTE | HAUTEUR 116 cm

MET 1 DEUR + 2 HOUTEN LEGGERS EN EEN BLAD  
AVEC 1 PORTE + 2 ÉTAGÈRES EN BOIS ET TABLETTE AU DESSUS

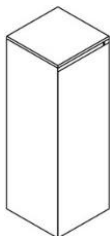

B= 40  
H= 116  
D= 36

3HKVE040...D1L  
3HKVE040...D1R

P

€  
€

HOOGTE | HAUTEUR 166 cm

MET 2 DEUREN + 1 VASTE LEGGER + 3 HOUTEN LEGGERS  
AVEC 2 PORTES + 1 ÉTAGÈRE FIXE + 3 ÉTAGÈRES EN BOIS

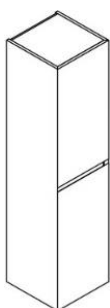

B= 40  
H= 166  
D= 36

3KKVE040...D2L  
3KKVE040...D2R

€  
€

## VELVET TABLET | VELVET TABLETTE

d. 50cm

VELVET TABLET  
AFWERKTABLET (TYPE FREE)  
TABLETTE DE FINITION (TYPE FREE)  
H= 2



B= < 60  
B= 60-70  
B= 71-80  
B= 81-90  
B= 91-120  
B= 121-140  
B= 141-160  
B= 161-180  
B= 181-200  
B= 201-220  
B= 221-240  
B= 241-260  
B= 261-275

3TAVE... ..50  
(breedte-kleur)  
(largeur-couleur)

P

€  
€  
€  
€  
€  
€  
€  
€  
€  
€  
€  
€  
€

VELVET  
Detail afgeschuinde greep  
Détail poignée biseautée



Kaulillerweg 159  
3950 Bocholt  
+32 (0)89 460 990  
info@groupsleurs.be  
www.groupsleurs.be

**SLEURS**  
BADKAMERMEUBELEN  
INTERIEUR

**MODELLEN EXCLUSIEVE MATERIALEN**  
FINEER / MASSIEF

**MODÈLES MATÉRIAUX EXCLUSIFS**  
PLACAGE / MASSIF

MATISSE / ASOLO / TOLEDO / MANHATTAN



MASSIEF/FINEER onderkasten: let op met kortingsstructuur XXXVIII  
Sous-meubles MASSIF/PLACAGE: attention à structure des remises XXXVIII

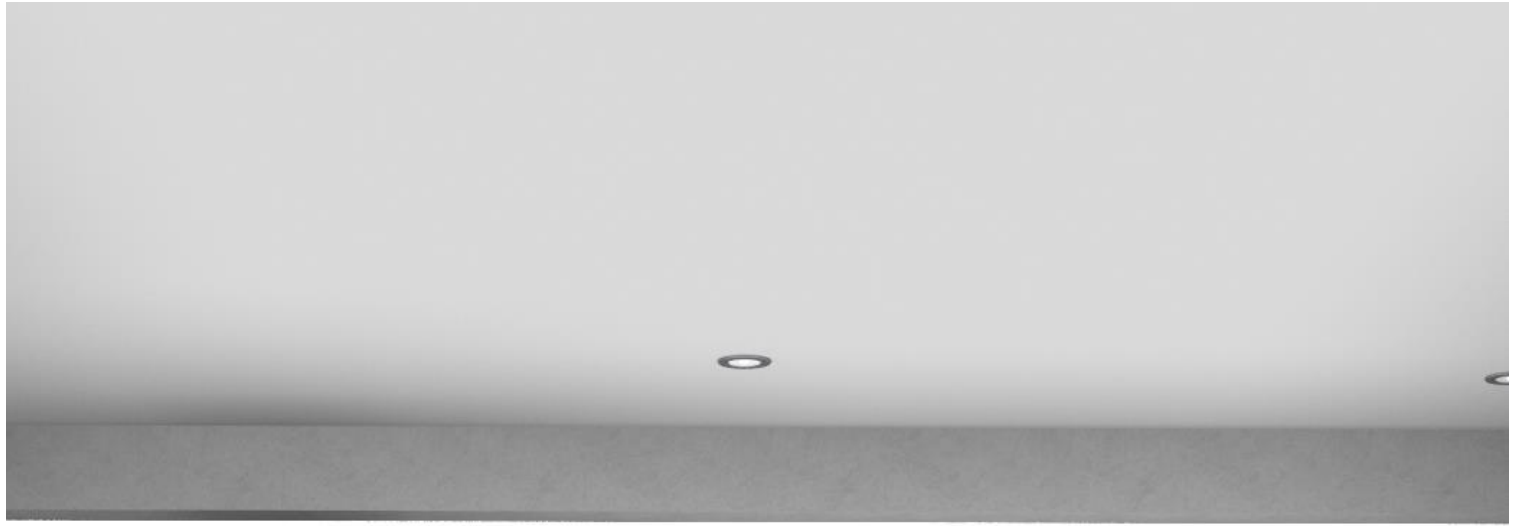

FINEER | PLACAGE + MASSIF | MASSIF













# MATISSE

# MATISSE

## KLEUREN FRONTEN | COULEURS FRONTS

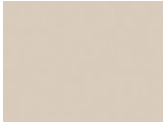
Alle decoren zijn met laserkantenband afgeplakt / Tous les décors sont collés avec des chants adhésifs laser

**X** **PRIJSCATEGORIE / CATÉGORIE DE PRIX**

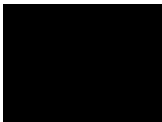
						
Kleur   couleur Code	WIT AA	MAT WIT MA	ALBY BLUE AB	BETONLOOK BL	CAPPUCCINO CP	DIAMANTGRIJS DG
						
Kleur   couleur Code	LATTE LA	LINNEN GRIJS LG	NATIVE PINK NA	SATIN SA	SMOKE GREEN SG	STONE GREY JJ
						
Kleur   couleur Code	TIN TI	MAT ZWART MZ				



# MATISSE

70 cm

BREEDTE | LARGEUR

d. 50cm

TIP-ON

MET 1 LADE | AVEC 1 TIROIR

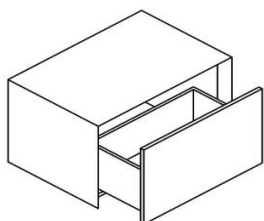

B= 70

H= 44

D= 50

3OKMN070..50L1

X

€

TIP-ON

MET 1 LADE + 1 BINNENLADE  
AVEC 1 TIROIR + 1 TIROIR À L'INTERIEUR

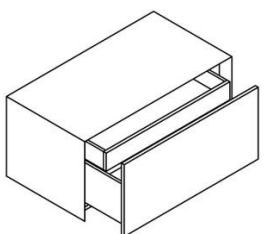

B= 70

H= 44

D= 50

3OKMN070..50LBM \*

3OKMN070..50LBZ \*

€

€

\* sifonuitsparing M= midden | Z= zonder

\* découpe siphon M= central | Z= sans

90 cm

BREEDTE | LARGEUR

d. 50cm

TIP-ON

MET 1 LADE | AVEC 1 TIROIR

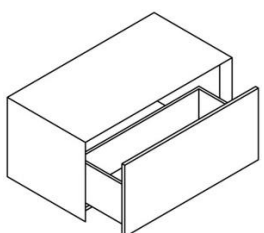

B= 90

H= 44

D= 50

3OKMN090..50L1

X

€

TIP-ON

MET 1 LADE + 1 BINNENLADE  
AVEC 1 TIROIR + 1 TIROIR À L'INTERIEUR

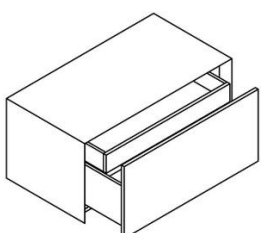

B= 90

H= 44

D= 50

3OKMN090..50LBL \*

3OKMN090..50LBR \*

3OKMN090..50LBM \*

3OKMN090..50LBZ \*

€

€

€

€

\* sifonuitsparing L= links | R= rechts | M= midden | Z= zonder

\* découpe siphon L= gauche | R= droite | M= central | Z= sans

# MATISSE

120 cm

BREEDTE | LARGEUR

d. 50cm

TIP-ON

MET 1 LADE | AVEC 1 TIROIR

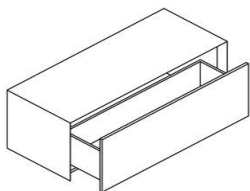

B= 120  
H= 44  
D= 50

3OKMN120..50L1

X

€

TIP-ON

MET 1 LADE + 1 BINNENLADE  
AVEC 1 TIROIR + 1 TIROIR À L'INTERIEUR

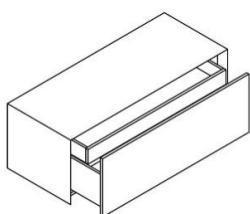

B= 120  
H= 44  
D= 50

3OKMN120..50LBL \*  
3OKMN120..50LBR \*  
3OKMN120..50LBM \*  
3OKMN120..50LBLR \*  
3OKMN120..50LBZ \*

€

€

€

€

€

\* uitsparing L= links | R= rechts | M= midden | LR= links en rechts | Z= zonder

\* découpe L= gauche | R= droite | M= central | LR= gauche et droite | Z= sans

140 cm

BREEDTE | LARGEUR

d. 50cm

TIP-ON

MET 1 LADE | AVEC 1 TIROIR

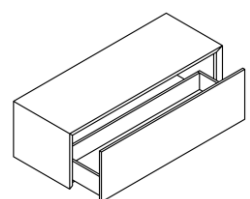

B= 140  
H= 44  
D= 50

3OKMN140..50L1

X

€

TIP-ON

MET 1 LADE + 1 BINNENLADE  
AVEC 1 TIROIR + 1 TIROIR À L'INTERIEUR

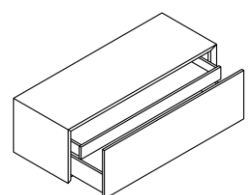

B= 140  
H= 44  
D= 50

3OKMN140..50LBL \*  
3OKMN140..50LBR \*  
3OKMN140..50LBLR \*  
3OKMN140..50LBZ \*

€

€

€

€

\* uitsparing L= links | R= rechts | LR= links en rechts | Z= zonder

\* découpe L= gauche | R= droite | LR= gauche et droite | Z= sans

# MATISSE

## KOLOMKASTEN | ARMOIRES HAUTES

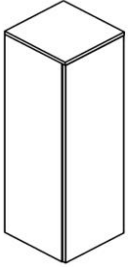
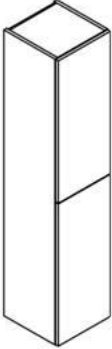
			X
<b>TIP-ON</b>	<b>MET 1 DEUR + 2 HOUTEN LEGGERS + 1 BLAD</b> <b>AVEC 1 PORTE + 2 ÉTAGÈRES EN BOIS + 1 TABLETTE AU DESSUS</b>		
	B= 35	3HKMN035..D1L	€
	H= 116	3HKMN035..D1R	
	D= 36		
	B= 40	3HKMN040..D1L	€
H= 116	3HKMN040..D1R		
D= 36			
<b>TIP-ON</b>	<b>MET 2 DEUREN + 2 HOUTEN LEGGERS</b> <b>AVEC 2 PORTES + 2 ÉTAGÈRES EN BOIS</b>		
	B= 35	3KKMN035..D2L	€
	H= 166	3KKMN035..D2R	
	D= 36		
	B= 40	3KKMN040..D2L	€
H= 166	3KKMN040..D2R		
D= 36			
<p>Rug kolomkast wit bij: AA / MA   Dos armoire haute blanc chez: AA / MA</p> <p>Rug kolomkast zwart: overige kleuren   Dos armoire haute noir: autres couleurs</p>			

## KOLOMKASTEN | ARMOIRES HAUTES

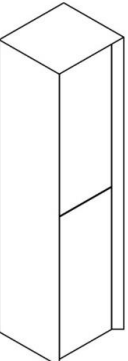
			X
<b>TIP-ON</b>	<b>MET 2 DEUREN + 1 VASTE LEGGER + 3 HOUTEN LEGGERS</b> <b>AVEC 2 PORTES + 1 ÉTAGÈRE FIXE + 3 ÉTAGÈRES EN BOIS</b>		
	B= 44	3KKMN044..D2LOB	€
	H= 170	3KKMN044..D2ROB	
	D= 36		
<p>Massief eiken ombouw, zie p. 3</p> <p>Cadre en chêne massif, voyez p. 3</p>			

## SPIEGELKASTEN | ARMOIRES DE TOILETTE

TIP! De Asolo spiegelkasten in naturel geolied (AN) passen perfect bij de Matisse onderkasten, zie alle prijzen en informatie: Asolo p. 17

CONSEIL! Les armoires de toilette Asolo en huilé naturel (AN) sont assorties aux sous-meuble Matisse, voyez tous les prix et information: Asolo p. 17

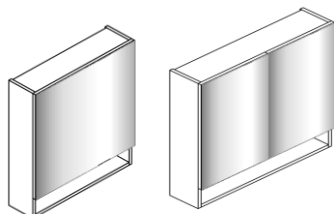

Beschikbaar in maten | Disponible en dimensions:

B= 70  
H= 80  
D= 10  
B= 80  
B= 90  
B= 120



MATISSE



MASSIEF | MASSIF

# ASOLO

# ASOLO

## KLEUREN | COULEURS

A

PRIJSCATEGORIE / CATÉGORIE DE PRIX



Kleur | couleur

NATUREL GEOLIED |  
NATURELLEMENT HUILÉ

Code

AN

B

PRIJSCATEGORIE / CATÉGORIE DE PRIX



Kleur | couleur

ZWART GEOLIED | NOIR HUILÉ

Code

AZ

### ASOLO



Asolo combineerbaar met tablet of opzetkom & spiegelkast  
Asolo combinable avec tablette ou vasque à poser & armoire de toilette

### ASOLO FREE



Asolo Free combineerbaar met zwevend tablet & spiegelkast  
Asolo Free combinable avec tablette flottante & armoire de toilette

### VERTICALE GROEVEN IN HET LADEFRONT RAINURES VERTICALES DANS LE FRONT TIROIR



Detail verticale groeven lade  
Détail rainures verticales tiroir

### GREEP POIGNÉE

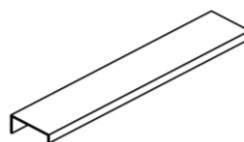







Greep Asolo beschikbaar in wit en zwart. Gelieve bij bestelling de  
kleur van de greep te vermelden.

Poignée Asolo disponible en blanc et noir. Veuillez d'indiquer la  
couleur de la poignée lors de la commande.

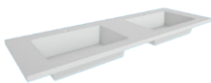
*Herinnering: De houttextuur van de renders kan verschillen van de werkelijkheid.  
Rappel: La texture du bois sur les photos peut différer de la réalité.*

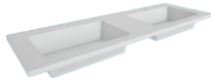
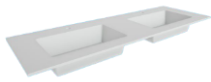
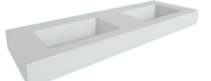
# ASOLO

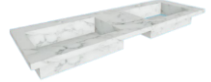
## TABLETTEN | TABLETTES

Op voorraad* En stock*		BROCHURE	MATERIAAL MATERIEL	DIKTE EPAIS.	STANDAARDMATEN DIMENSIONS STANDARD	WASBAK   LAVABO	50
<b>FLEX</b>							
✓		1.1	kunstmarmor glans / mat marbre de synthèse brillante / mate	1,5 cm	60 - 70 - 80 - 90 - 120 - 140 - 160 - 180cm - op maat   sur mesure (2,5 cm)	onderbouw   dessous	✓
<b>JULIA</b>							
✓**		1.1	kunstmarmor glans / mat marbre de synthèse brillante / mate	1,5 cm	60 - 70 - 80 - 90 - 120 - 140	onderbouw   dessous	✓
<b>CUBE</b>							
		1.1	kunstmarmor glans / mat marbre de synthèse brillante / mate	2,5 cm	op maat   sur mesure <60 - 240 cm	onderbouw   dessous	✓
<b>ORION</b>							
		1.1	solid surface (wasbak: rechthoekig of ovaal lavabo: rectangulaire ou ovale)	1,2 cm	op maat   sur mesure 60 - 240 cm	onderbouw   dessous opzet   dessus	✓
<b>VENUS</b>							
		1.1	solid surface (wasbak: rechthoekig of ovaal lavabo: rectangulaire ou ovale)	12 cm	op maat   sur mesure 60 - 240 cm	onderbouw   dessous opzet   dessus	✓
<b>TOP</b>							
		1.3	Silestone Dekton	1,2 cm 3 cm 12,5 cm	op maat   sur mesure 70 - 240 cm	opzet   dessus	✓
<b>SILENCE</b>							
		1.3	Silestone Dekton	1,2 cm 3 cm 12,5 cm	op maat   sur mesure 70 - 240 cm	onderbouw   dessous	✓
<b>EVITA</b>							
		1.3	Silestone	1,2 cm 12,5 cm	op maat   sur mesure 70 - 240 cm	onderbouw   dessous	✓
<b>*** ASOLO MASSIEF TABLET (ZIE P. 12-13)   ASOLO TABLETTE EN MASSIF (VOYEZ P. 12-13)</b>							
			massief AN / AZ massif AN / AZ	1,8 cm	70 - 80 - 90 - 120 - 140 cm	afwerktablet tablette de finition	✓

\* Aangevinkte tabletten op voorraad: standaard maten (in GLANZEND, met kraangat en met overloop). \*\*Julia op voorraad: standaard in GLANZEND met kraangat en ZONDER overloop.

\* Tablettes sélectionnées en stock: dimensions standards (en BRILLANTE, avec robinet et avec trop-plein). \*\*Julia en stock: standard en BRILLANTE avec robinet et SANS trop-plein.

ALLEEN DE TABLETTEN OP DEZE PAGINA ZIJN MOGELIJK BIJ DE ASOLO ONDERKAST  
SEULE LES TABLETTES SUR CETTE PAGE SONT POSSIBLES AVEC LE SOUS-MEUBLE ASOLO

## OPEN KASTJE | ARMOIRE OUVERTE

open onderkast in melamine | armoire ouverte en mélamine

VOORBEELD | EXEMPLE

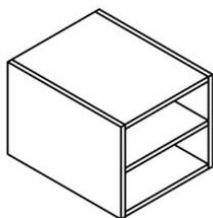

OP AANVRAAG  
SUR DEMANDE

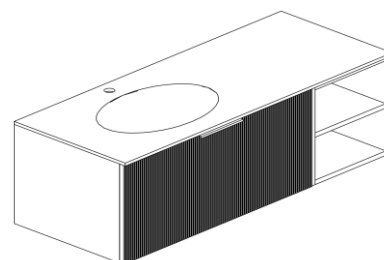

# ASOLO

70 cm

BREEDTE | LARGEUR

d. 50cm

HOOGTE | HAUTEUR 40 cm

MET 1 LADE | AVEC 1 TIROIR  
B=70 | H=40

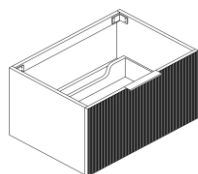

\*\* met greep | avec poignée 3OKASG070..50H40L1

€ 1.283 € 1.504

\*\*\* optie tablet(te) massief H=1,95 3TAAS070..50

€ 322 € 370

optie binnenlade 3BLAS070M \*

€ 230

option tiroir à l'intérieur 3BLAS070Z \*

€ 206

80 cm

BREEDTE | LARGEUR

d. 50cm

HOOGTE | HAUTEUR 40 cm

MET 1 LADE | AVEC 1 TIROIR  
B=80 | H=40

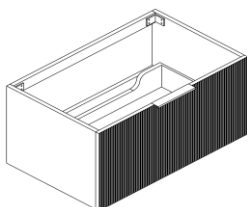

\*\* met greep | avec poignée 3OKASG080..50H40L1

€ €

\*\*\* optie tablet(te) massief H=1,95 3TAAS080..50

€ €

optie binnenlade 3BLAS080M \*

€

option tiroir à l'intérieur 3BLAS080Z \*

€

90 cm

BREEDTE | LARGEUR

d. 50cm

HOOGTE | HAUTEUR 40 cm

MET 1 LADE | AVEC 1 TIROIR  
B=90 | H=40

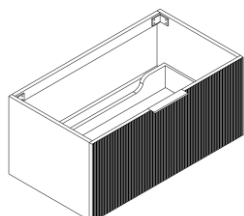

\*\* met greep | avec poignée 3OKASG090..50H40L1

€ €

\*\*\* optie tablet(te) massief H=1,95 3TAAS090..50

€ €

optie binnenlade 3BLAS090M \*

€

option tiroir à l'intérieur 3BLAS090Z \*

€

120 cm

BREEDTE | LARGEUR

d. 50cm

HOOGTE | HAUTEUR 40 cm

MET 1 LADE | AVEC 1 TIROIR  
B=120 | H=40

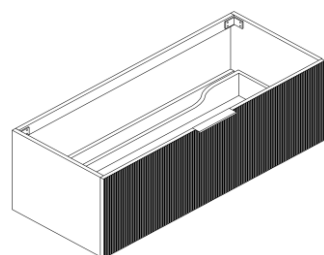

\*\* met greep | avec poignée 3OKASG120..50H40L1

€ €

\*\*\* optie tablet(te) massief H=1,95 3TAAS120..50

€ €

optie binnenlade 3BLAS120L \*

€

option tiroir à l'intérieur 3BLAS120R \*

€

3BLAS120M \*

€

3BLAS120LR \*

€

3BLAS120Z \*

€

\* sifonuitsparing L= links | R= rechts | M= midden | LR= links en rechts | Z= zonder

\* découpe siphon L= gauche | R= droite | M= central | LR= gauche et droite | Z= sans

\*\* Kleur greep vermelden bij bestelling, zie p. 10 | À mentionner la couleur poignée lors de la commande, voyez p. 10

\*\*\* Indien Asolo met massief tablet gewenst (bvb. bij opzetkom), ook optie tablet bestellen

\*\*\* Si Asolo avec tablette en massif est désiré (pour vasque à poser), à commander aussi l'option tablette



# ASOLO

140 cm

BREEDTE | LARGEUR

d. 50cm

HOOGTE | HAUTEUR 40 cm

MET 1 LADE | AVEC 1 TIROIR

B=140 | H=40

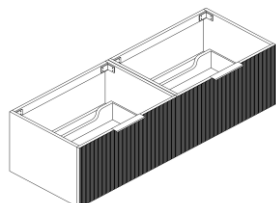

met greep | avec poignée 2x 3OKASG070..50H40L1

\*\*\* optie tablet(te) massief H=1,95 3TAAS140..50

optie binnenlade 3BLAS070M \*

option tiroir à l'intérieur 3BLAS070Z \*

A

B

€

€

€

€

€

€

160 cm

BREEDTE | LARGEUR

d. 50cm

HOOGTE | HAUTEUR 40 cm

MET 1 LADE | AVEC 1 TIROIR

B=160 | H=40

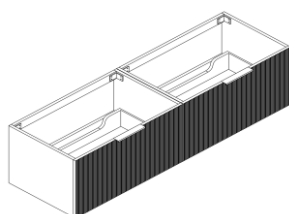

met greep | avec poignée 2x 3OKASG080..50H40L1

optie binnenlade 3BLAS080M \*

option tiroir à l'intérieur 3BLAS080Z \*

A

B

€

€

€

€

180 cm

BREEDTE | LARGEUR

d. 50cm

HOOGTE | HAUTEUR 40 cm

MET 1 LADE | AVEC 1 TIROIR

B=180 | H=40

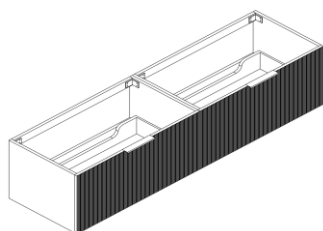

met greep | avec poignée 2x 3OKASG090..50H45L1

option tiroir à l'intérieur 3BLAS090M \*

3BLAS090Z \*

A

B

€

€

€

€

240 cm

BREEDTE | LARGEUR

d. 50cm

HOOGTE | HAUTEUR 40 cm

MET 1 LADE | AVEC 1 TIROIR

B=240 | H=40

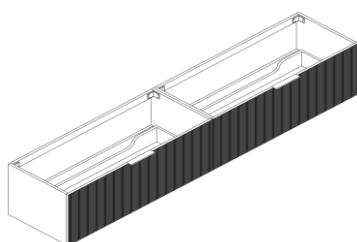

met greep | avec poignée 2x 3OKASG120..50H40L1

optie binnenlade 3BLAS120L \*

option tiroir à l'intérieur 3BLAS120R \*

3BLAS120M \*

3BLAS120LR \*

3BLAS120Z \*

A

B

€

€

€

€

€

€

€

\* sifonuitsparing L= links | R= rechts | M= midden | LR= links en rechts | Z= zonder

\* découpe siphon L= gauche | R= droite | M= central | LR= gauche et droite | Z= sans





\*\* Kleur greep vermelden bij bestelling, zie p. 10 | À mentionner la couleur poignée lors de la commande, voyez p. 10

\*\*\* Indien Asolo met massief tablet gewenst (bvb. bij opzetkom), ook optie tablet bestellen

\*\*\* Si Asolo avec tablette en massif est désiré (pour vasque à poser), à commander aussi l'option tablette

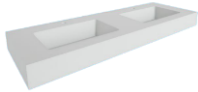
# ASOLO FREE

## TABLETTEN | TABLETTES

	BROCHURE	MATERIAAL MATERIEL	DIKTE EPAIS.	STANDAARDMATEN DIMENSIONS STANDARD	WASBAK   LAVABO	50
<b>VENUS</b>						
	1.1	solid surface (wasbak: rechthoekig of ovaal lavabo: rectangulaire ou ovale)	12 cm	op maat   sur mesure 60 - 240 cm	onderbouw   dessous opzet   dessus	✓
<b>TOP</b>						
	1.3	Silestone Dekton	1,2 cm	op maat   sur mesure 70 - 240 cm	opzet   dessus	✓
<b>SILENCE</b>						
	1.3	Silestone Dekton	1,2 cm	op maat   sur mesure 70 - 240 cm	onderbouw   dessous	✓
<b>EVITA</b>						
	1.3	Silestone	1,2 cm	op maat   sur mesure 70 - 240 cm	onderbouw   dessous	✓

ALLEEN DE TABLETTEN OP DEZE PAGINA ZIJN MOGELIJK BIJ DE ASOLO ONDERKAST  
SEULE LES TABLETTES SUR CETTE PAGE SONT POSSIBLES AVEC LE SOUS-MEUBLE ASOLO

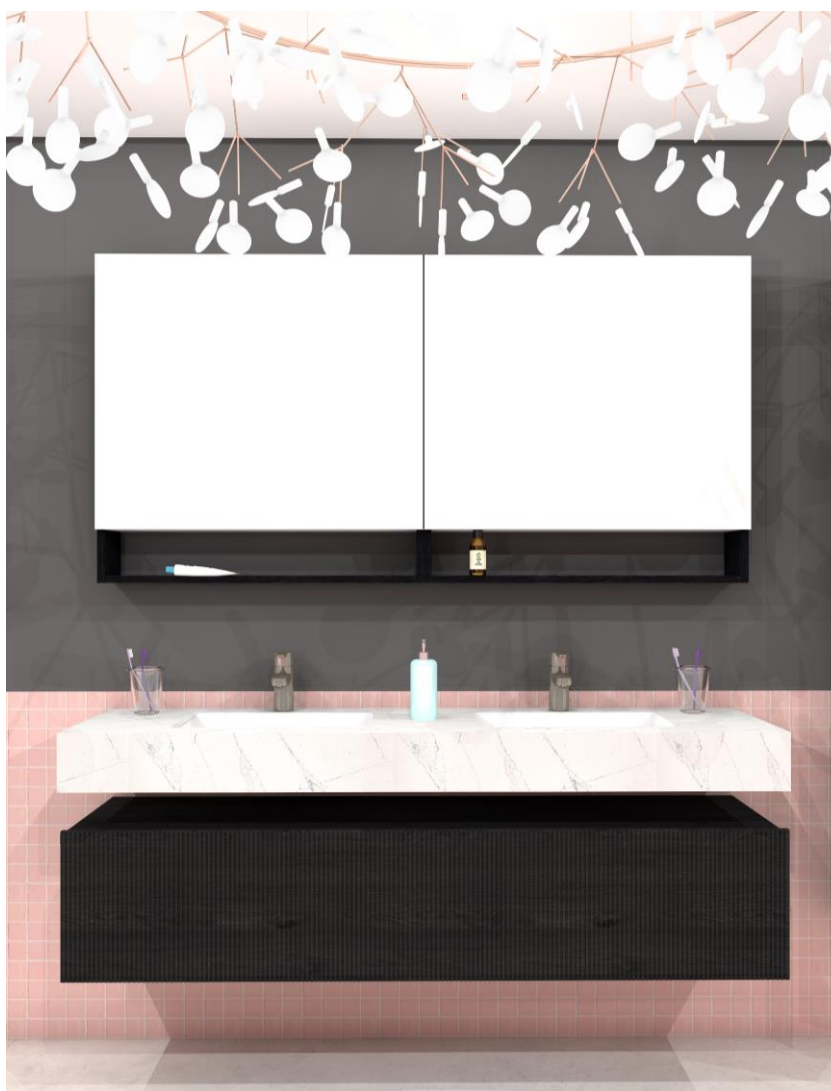

# ASOLO FREE

70 cm

BREEDTE | LARGEUR

d. 50cm

HOOGTE | HAUTEUR 33 cm

MET 1 LADE | AVEC 1 TIROIR  
B=70 | H front= 33 / H corpus= 30

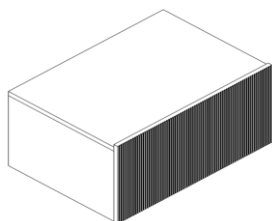

overstekend front  
le front dépassé

3OKASG070..50H30L1

A

B

€

€

80 cm

BREEDTE | LARGEUR

d. 50cm

HOOGTE | HAUTEUR 33 cm

MET 1 LADE | AVEC 1 TIROIR  
B=80 | H front= 33 / H corpus= 30

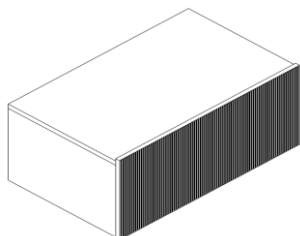

overstekend front  
le front dépassé

3OKASG080..50H30L1

A

B

€

€

90 cm

BREEDTE | LARGEUR

d. 50cm

HOOGTE | HAUTEUR 33 cm

MET 1 LADE | AVEC 1 TIROIR  
B=90 | H front= 33 / H corpus= 30

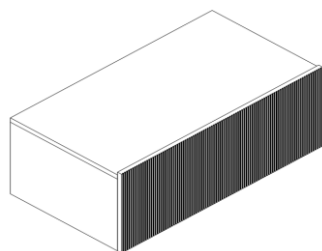

overstekend front  
le front dépassé

3OKASG090..50H30L1

A

B

€

€

120 cm

BREEDTE | LARGEUR

d. 50cm

HOOGTE | HAUTEUR 33 cm

MET 1 LADE | AVEC 1 TIROIR  
B=120 | H front= 33 / H corpus= 30

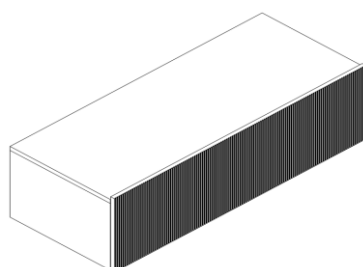

overstekend front  
le front dépassé

3OKASG120..50H30L1

A

B

€

€

# ASOLO FREE

140 cm

BREEDTE | LARGEUR

d. 50cm

HOOGTE | HAUTEUR 33 cm

MET 2 LADES | AVEC 2 TIROIRS

B=140 | H front= 33 / H corpus= 30

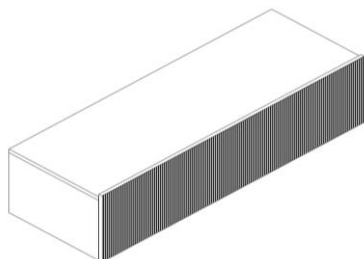

overstekend front  
le front dépassé

2x 3OKASG070..50H30L1

A

B

€

€

160 cm

BREEDTE | LARGEUR

d. 50cm

HOOGTE | HAUTEUR 33 cm

MET 2 LADES | AVEC 2 TIROIRS

B=160 | H front= 33 / H corpus= 30

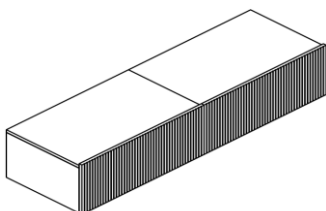

overstekend front  
le front dépassé

2x 3OKASG080..50H30L1

A

B

€

€

180 cm

BREEDTE | LARGEUR

d. 50cm

HOOGTE | HAUTEUR 33 cm

MET 2 LADES | AVEC 2 TIROIRS

B=180 | H front= 33 / H corpus= 30

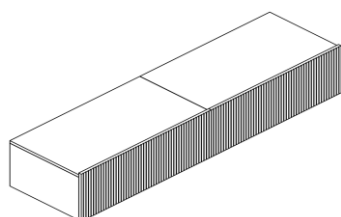

overstekend front  
le front dépassé

2x 3OKASG090..50H30L1

A

B

€

€

240 cm

BREEDTE | LARGEUR

d. 50cm

HOOGTE | HAUTEUR 33 cm

MET 2 LADES | AVEC 2 TIROIRS

B=240 | H front= 33 / H corpus= 30

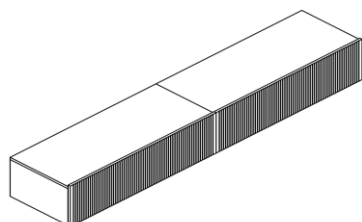

overstekend front  
le front dépassé

2x 3OKASG120..50H30L1

A

B

€

€

# ASOLO

## KOLOMKAST | ARMOIRE HAUTE

d. 36cm

### VERZONKEN GREEP POIGNÉE ENCASTÉ

MET 2 DEUREN + 4 HOUTEN LEGGERS  
AVEC 2 PORTES + 4 ÉTAGÈRES EN BOIS

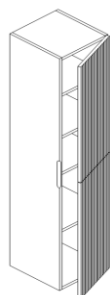

B= 35  
H= 166  
D= 36

3KKAS035 ..H166D2L  
3KKAS035 ..H166D2R  
(kleur)  
(couleur)

A	B
€	€

## SPIEGELKASTEN | ARMOIRES DE TOILETTE

### BREEDTE | LARGEUR 70 cm

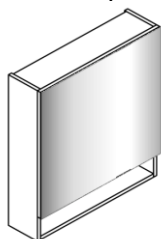

B= 70  
H= 80  
D= 10

3SKAS070..D1L  
3SKAS070..D1R

A	B
€	€
€	€

### BREEDTE | LARGEUR 80 cm

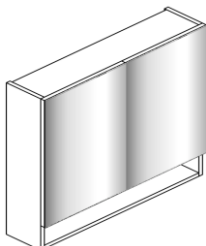

B= 80  
H= 80  
D= 10

3SKAS080..D2

€	€
---	---

### BREEDTE | LARGEUR 90 cm

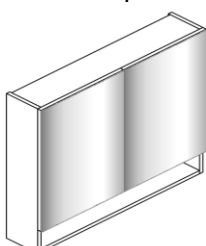

B= 90  
H= 80  
D= 10

3SKAS090..D2

€	€
---	---

### BREEDTE | LARGEUR 120 cm

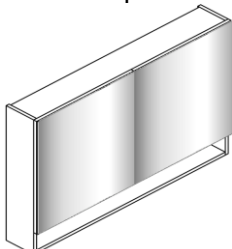

B= 120  
H= 80  
D= 10

3SKAS120..D2

€	€
---	---

De spiegeldeuren bij Asolo spiegelkast zijn omkeerbaar | Les portes miroir de l'armoire de toilette Asolo sont réversibles

De Asolo spiegelkasten in naturel geolied (kleurcode AN, kleurgroep A) passen ook perfect boven de Matisse onderkasten, zie MATISSE collectie.

Les armoires de toilette Asolo en huilé naturel (code de couleur AN, groupe de couleurs A) sont assorties aux sous-meuble Matisse, voyez collection MATISSE.



ASOLO FREE

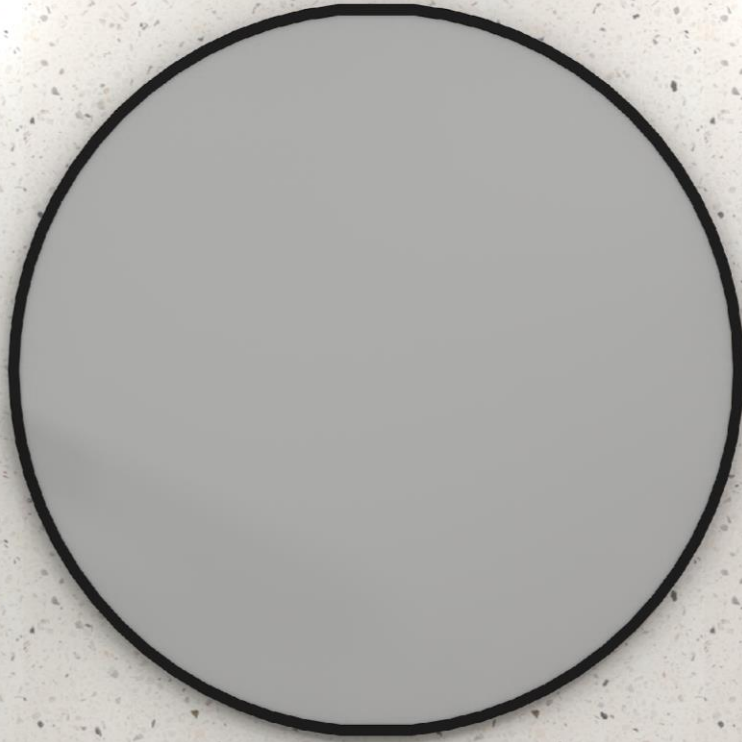

MASSIEF | MASSIF

TOLEDO

# TOLEDO

## KLEUREN | COULEURS

A

PRIJSCATEGORIE / CATÉGORIE DE PRIX



Kleur / couleur NATUREL GEOLIED / NATURELLEMENT HUILÉ  
Code AN

B

PRIJSCATEGORIE / CATÉGORIE DE PRIX



Kleur / couleur ZWART GEOLIED / NOIR HUILÉ  
Code AZ

### TOLEDO A



*Toledo A met massief houten tablet voor opzetkommen  
Toledo A avec tablette en bois massif*

### TOLEDO B



*Toledo B combineerbaar met tablet  
Toledo B combinable avec tablette*

### GREEP POIGNÉE

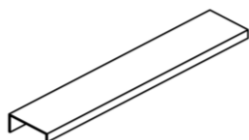

*Greep Toledo beschikbaar in wit en zwart. Gelieve bij bestelling de  
kleur van de greep te vermelden.  
Poignée Toledo disponible en blanc et noir. Veuillez indiquer la  
couleur de la poignée lors de la commande.*







*Herinnering: De houttextuur van de renders kan verschillen van de werkelijkheid.*

*Rappel: La texture du bois sur les photos peut différer de la réalité.*

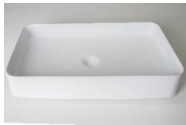

# TOLEDO A

## OPZETKOMMEN | VASQUES À POSER

Op voorraad* En stock*		BROCHURE	MATERIAAL MATÉRIEL	HOOGTE HAUTEUR	STANDAARDMATEN DIMENSIONS STANDARDS	OPZETKOM VASQUE À POSER
<b>IKKO</b>						
✓		1.2	porselein	11 cm	65 X 38 cm	opzetkom vasque à poser
<b>IKKO</b>						
✓		1.2	porselein	11 cm	45 X 38 cm	opzetkom vasque à poser
<b>IKKO</b>						
✓		1.2	porcelein	11 cm	38 cm	opzetkom vasque à poser
<b>SHE</b>						
✓		1.2	RVS acier inoxydable	11 cm	Ø 38	opzetkom vasque à poser
<b>SHE</b>						
✓		1.2	RVS acier inoxydable	11 cm	Ø 38	opzetkom vasque à poser
<b>SHE</b>						
✓		1.2	RVS acier inoxydable	11 cm	Ø 38	opzetkom vasque à poser
<b>COSMOS</b>						
✓		1.2	solid surface	15 cm	Ø 40	opzetkom vasque à poser
<b>FIVE</b>						
✓		1.2	solid surface	12,5 cm	48 X 38 cm	opzetkom vasque à poser

\*Aangevinkte opzetkommen op voorraad bij Group Sleurs

\*Vasques à poser sélectionnées en stock chez Group Sleurs

ALLEEN DE OPZETKOMMEN OP DEZE PAGINA ZIJN MOGELIJK BIJ DE TOLEDO A ONDERKAST  
SEULE LES VASQUES À POSER SUR CETTE PAGE SONT POSSIBLES AVEC LE SOUS-MEUBLE TOLEDO A

# TOLEDO A

70 cm

BREEDTE | LARGEUR

DIEPTE 49,8 cm

HOOGTE | HAUTEUR 43,8 cm

MET 1 LADE | AVEC 1 TIROIR

H= 43,8 / D= 49,8

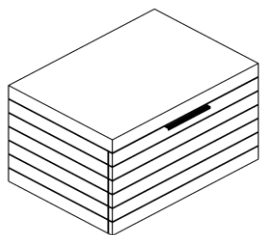

- \*\* met greep | avec poignée ↓ (1) 3OKTOG070..50H38L1
- ↓ (2) 3TATO070..50 (70x49,8x6)
- optie binnenlade 3BLTO070M \*
- option tiroir à l'intérieur 3BLTO070Z \*

A	B	
€	€	
€	€	
		€
		€

80 cm

BREEDTE | LARGEUR

DIEPTE 49,8 cm

HOOGTE | HAUTEUR 43,8 cm

MET 1 LADE | AVEC 1 TIROIR

H= 43,8 / D= 49,8

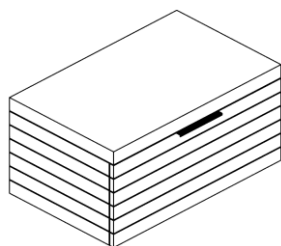

- \*\* met greep | avec poignée ↓ (1) 3OKTOG080..50H38L1
- ↓ (2) 3TATO080..50 (80x49,8x6)
- optie binnenlade 3BLTO080M \*
- option tiroir à l'intérieur 3BLTO080Z \*

A	B	
€	€	
€	€	
		€
		€

90 cm

BREEDTE | LARGEUR

DIEPTE 49,8 cm

HOOGTE | HAUTEUR 43,8 cm

MET 1 LADE | AVEC 1 TIROIR

H= 43,8 / D= 49,8

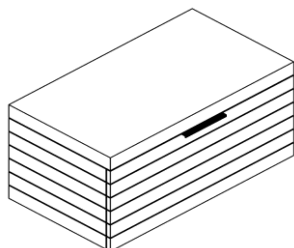

- \*\* met greep | avec poignée ↓ (1) 3OKTOG090..50H38L1
- ↓ (2) 3TATO090..50 (90x49,8x6)
- optie binnenlade 3BLTO090M \*
- option tiroir à l'intérieur 3BLTO090Z \*

A	B	
€	€	
€	€	
		€
		€

120 cm

BREEDTE | LARGEUR

DIEPTE 49,8 cm

HOOGTE | HAUTEUR 43,8 cm

MET 1 LADE | AVEC 1 TIROIR

H= 43,8 / D= 49,8

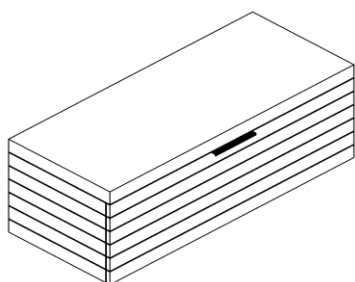

- \*\* met greep | avec poignée ↓ (1) 3OKTOG120..50H38L1
- ↓ (2) 3TATO120..50 (120x49,8x6)
- optie binnenlade 3BLTO120L \*
- option tiroir à l'intérieur 3BLTO120R \*
- 3BLTO120M \*
- 3BLTO120LR \*
- 3BLTO120Z \*

A	B	
€	€	
€	€	
		€
		€
		€
		€

\* sifonuitsparing L= links | R= rechts | M= midden | LR= links en rechts | Z= zonder

\* découpe siphon L= gauche | R= droite | M= central | LR= gauche et droite | Z= sans

\*\* Kleur greep vermelden bij bestelling, zie p. 20 | À mentionner la couleur poignée lors de la commande, voyez p. 20

↓ ONDERKAST EN AFWERKTAFELT, BEIDE ARTIKELS BESTELLEN (1+2) | ARMOIRE TABLETTE, COMMANDER LES DEUX (1+2)

# TOLEDO A

140 cm

BREEDTE | LARGEUR

DIEPTE 49,8 cm

HOOGTE | HAUTEUR 43,8 cm

MET 1 LADE | AVEC 1 TIROIR

H= 43,8 / D= 49,8

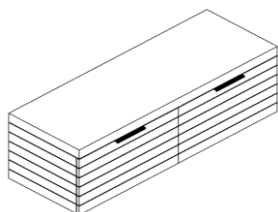

- \*\* met greep | avec poignée ↓ (1) 1x 3OKTOG070..50H38L1  
1x 3OKTOG070..50H38L1
- ↓ (2) 3TATO140..50 (140x49,8x6)
- optie binnenlade 3BLTO070M \*  
option tiroir à l'intérieur 3BLTO070Z \*

A	B	
€	€	
€	€	
		€
		€

160 cm

BREEDTE | LARGEUR

DIEPTE 49,8 cm

HOOGTE | HAUTEUR 43,8 cm

MET 1 LADE | AVEC 1 TIROIR

H= 43,8 / D= 49,8

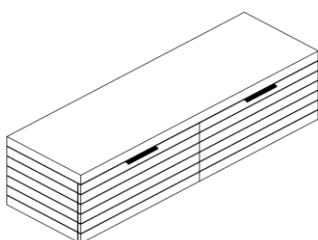

- \*\* met greep | avec poignée ↓ (1) 1x 3OKTOG080..50H38L1  
1x 3OKTOG080..50H38L1
- ↓ (2) 3TATO160..50 (160x49,8x6)
- optie binnenlade 3BLTO080M \*  
option tiroir à l'intérieur 3BLTO080Z \*

A	B	
€	€	
€	€	
		€
		€

180 cm

BREEDTE | LARGEUR

DIEPTE 49,8 cm

HOOGTE | HAUTEUR 43,8 cm

MET 1 LADE | AVEC 1 TIROIR

H= 43,8 / D= 49,8

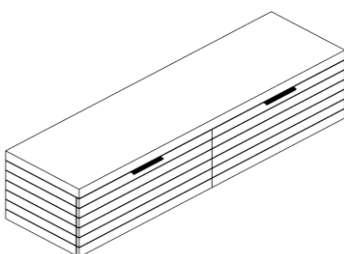

- \*\* met greep | avec poignée ↓ (1) 1x 3OKTOG090..50H38L1  
1x 3OKTOG090..50H38L1
- ↓ (2) 3TATO180..50 (180x49,8x6)
- optie binnenlade 3BLTO090M \*  
option tiroir à l'intérieur 3BLTO090Z \*

A	B	
€	€	
€	€	
		€
		€

240 cm

BREEDTE | LARGEUR

DIEPTE 49,8 cm

HOOGTE | HAUTEUR 43,8 cm

MET 1 LADE | AVEC 1 TIROIR

H= 43,8 / D= 49,8

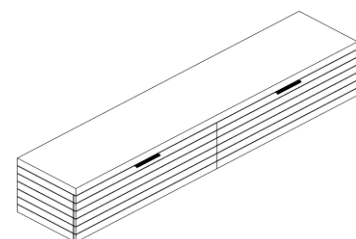

- \*\* met greep | avec poignée ↓ (1) 1x 3OKTOG120..50H38L1  
1x 3OKTOG120..50H38L1
- ↓ (2) 3TATO240..50 (240x49,8x6)
- optie binnenlade 3BLTO120L \*  
option tiroir à l'intérieur 3BLTO120R \*  
3BLTO120M \*  
3BLTO120LR \*  
3BLTO120Z \*

A	B	
€	€	
€	€	
		€
		€
		€
		€







\* sifonuitsparing L= links | R= rechts | M= midden | LR= links en rechts | Z= zonder

\* découpe siphon L= gauche | R= droite | M= central | LR= gauche et droite | Z= sans

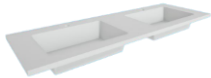
\*\* Kleur greep vermelden bij bestelling, zie p. 20 | À mentionner la couleur poignée lors de la commande, voyez p. 20

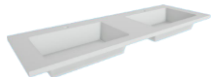
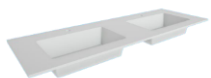
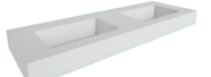
# TOLEDO B

## TABLETTEN | TABLETTES

Op voorraad* En stock*		BROCHURE	MATERIAAL MATERIEL	DIKTE EPAIS.	STANDAARDMATEN DIMENSIONS STANDARD	WASBAK   LAVABO	50
<b>FLEX</b>							
✓		1.1	kunstmarmor glans / mat marbre de synthèse brillante / mate	1,5 cm	60 - 70 - 80 - 90 - 120 - 140 - 160 - 180cm - op maat   sur mesure (2,5 cm)	onderbouw   dessous	✓
<b>JULIA</b>							
✓**		1.1	kunstmarmor glans / mat marbre de synthèse brillante / mate	1,5 cm	60 - 70 - 80 - 90 - 120 - 140	onderbouw   dessous	✓
<b>CUBE</b>							
		1.1	kunstmarmor glans / mat marbre de synthèse brillante / mate	2,5 cm	op maat   sur mesure <60 - 240 cm	onderbouw   dessous	✓
<b>ORION</b>							
		1.1	solid surface (wasbak: rechthoekig of ovaal lavabo: rectangulaire ou ovale)	1,2 cm	op maat   sur mesure 60 - 240 cm	onderbouw   dessous opzet   dessus	✓
<b>VENUS</b>							
		1.1	solid surface (wasbak: rechthoekig of ovaal lavabo: rectangulaire ou ovale)	12 cm	op maat   sur mesure 60 - 240 cm	onderbouw   dessous opzet   dessus	✓
<b>TOP</b>							
		1.3	Silestone Dekton	1,2 cm 3 cm 12,5 cm	op maat   sur mesure 70 - 240 cm	opzet   dessus	✓
<b>SILENCE</b>							
		1.3	Silestone Dekton	1,2 cm 3 cm 12,5 cm	op maat   sur mesure 70 - 240 cm	onderbouw   dessous	✓
<b>EVITA</b>							
		1.3	Silestone	1,2 cm 12,5 cm	op maat   sur mesure 70 - 240 cm	onderbouw   dessous	✓

\* Aangevinkte tabletten op voorraad: standaard maten (in GLANZEND, met kraangat en met overloop). \*\*Julia op voorraad: standaard in GLANZEND met kraangat en ZONDER overloop.

\* Tablettes sélectionnées en stock: dimensions standards (en BRILLANTE, avec robinet et avec trop-plein). \*\*Julia en stock: standard en BRILLANTE avec robinet et SANS trop-plein.

ALLEEN DE TABLETTEN OP DEZE PAGINA ZIJN MOGELIJK BIJ DE TOLEDO B ONDERKAST  
SEULE LES TABLETTES SUR CETTE PAGE SONT POSSIBLES AVEC LE SOUS-MEUBLE TOLEDO B

# TOLEDO B

140 cm

BREEDTE | LARGEUR

DIEPTE 49,8 cm

HOOGTE | HAUTEUR 37,8 cm

MET 1 LADE | AVEC 1 TIROIR  
H= 37,8 / D= 49,8

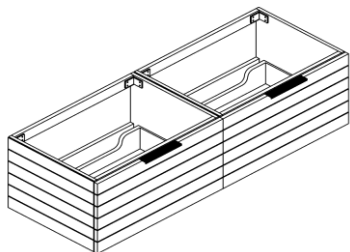

\*\* met greep | avec poignée

1x 3OKTOG070 ..50H38L1  
1x 3OKTOG070 ..50H38L1

A

B

€

€

160 cm

BREEDTE | LARGEUR

DIEPTE 49,8 cm

HOOGTE | HAUTEUR 37,8 cm

MET 1 LADE | AVEC 1 TIROIR  
H= 37,8 / D= 49,8

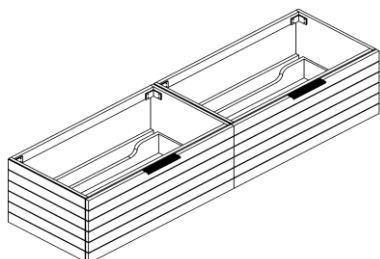

\*\* met greep | avec poignée

1x 3OKTOG080 ..50H38L1  
1x 3OKTOG080 ..50H38L1

A

B

€

€

180 cm

BREEDTE | LARGEUR

DIEPTE 49,8 cm

HOOGTE | HAUTEUR 37,8 cm

MET 1 LADE | AVEC 1 TIROIR  
H= 37,8 / D= 49,8

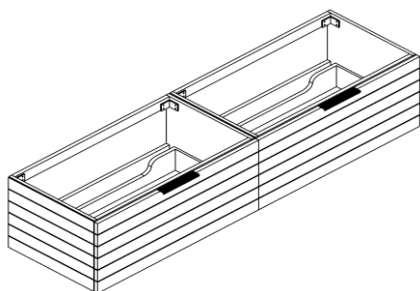

\*\* met greep | avec poignée

1x 3OKTOG090 ..50H38L1  
1x 3OKTOG090 ..50H38L1

A

B

€

€

240 cm

BREEDTE | LARGEUR

DIEPTE 49,8 cm

HOOGTE | HAUTEUR 37,8 cm

MET 1 LADE | AVEC 1 TIROIR  
H= 37,8 / D= 49,8

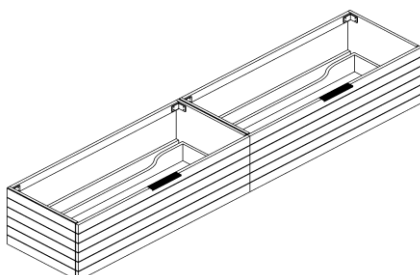

\*\* met greep | avec poignée

1x 3OKTOG120 ..50H38L1  
1x 3OKTOG120 ..50H38L1

A

B

€

€

\*\* Kleur greep vermelden bij bestelling, zie p. 20 | À mentionner la couleur poignée lors de la commande, voyez p. 20

# TOLEDO

## SPIEGELKASTEN | ARMOIRES DE TOILETTE

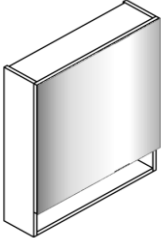
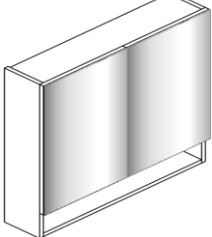
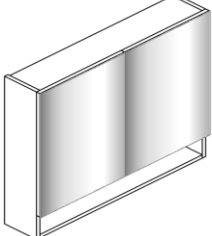
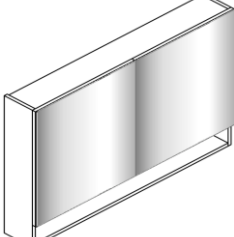
			A	B
<b>BREEDTE   LARGEUR 70 CM</b>	spiegel <b>dubbelzijdig</b> miroir <b>double face</b>			
	B= 70 H= 80 D= 10	3SKAS070..D1L 3SKAS070..D1R	€ €	€ €
<b>BREEDTE   LARGEUR 80 CM</b>	spiegel <b>dubbelzijdig</b> miroir <b>double face</b>			
	B= 80 H= 80 D= 10	3SKAS080..D2	€	€
<b>BREEDTE   LARGEUR 90 CM</b>	spiegel <b>dubbelzijdig</b> miroir <b>double face</b>			
	B= 90 H= 80 D= 10	3SKAS090..D2	€	€
<b>BREEDTE   LARGEUR 120 CM</b>	spiegel <b>dubbelzijdig</b> miroir <b>double face</b>			
	B= 120 H= 80 D= 10	3SKAS120..D2	€	€

De spiegeldeuren bij Toledo spiegelkast zijn omkeerbaar | Les portes miroir de l'armoire de toilette Toledo sont réversibles

TOLEDO  
Horizontale groeven front lade en zijkanten | Rainures horizontales front tiroir et côtés





FINEER | PLACAGE

# MANHATTAN



# MANHATTAN

## KLEUREN | COULEURS

F

PRIJSCATEGORIE / CATÉGORIE DE PRIX

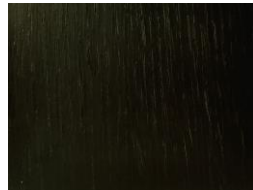
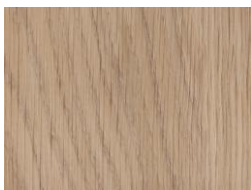

Kleur / couleur

FINEER WARM EIK

FINEER NATUUR EIK

FINEER SAPHIRE ZWART

FINEER WILD OAK

geborsteld + mat vernis  
brossé + vernis mat

geborsteld + mat vernis  
brossé + vernis mat

geborsteld + mat vernis  
brossé + vernis mat

geborsteld + mat vernis  
brossé + vernis mat

Code

FW

FN

FZ







FI

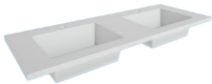
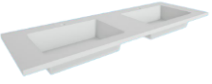

UITGEFRESDE OPENING ALS HANDGREEP  
OUVERTURE FRAISÉE EN DÉTAIL COMME POIGNÉE

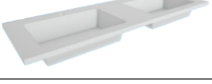
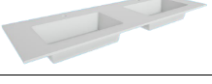
# MANHATTAN

## TABLETTEN | TABLETTES

Op voorraad* En stock*		BROCHURE	MATERIAAL MATERIEL	DIKTE EPAIS.	STANDAARDMATEN DIMENSIONS STANDARD	WASBAK   LAVABO	50
<b>COTTAGE</b>							
✓		1.1	kunstmarmor glans / mat marbre de synthèse brillante / mate	2,5 cm	70 - 90 - 120 - 140 cm	onderbouw   dessous	✓
<b>FLEX</b>							
✓		1.1	kunstmarmor glans / mat marbre de synthèse brillante / mate	1,5 cm	60 - 70 - 80 - 90 - 120 - 140 - 160 - 180cm - op maat   sur mesure (2,5 cm)	onderbouw   dessous	✓
<b>JULIA</b>							
✓**		1.1	kunstmarmor glans / mat marbre de synthèse brillante / mate	1,5 cm	60 - 70 - 80 - 90 - 120 - 140	onderbouw   dessous	✓
<b>CUBE</b>							
		1.1	kunstmarmor glans / mat marbre de synthèse brillante / mate	2,5 cm	op maat   sur mesure <60 - 240 cm	onderbouw   dessous	✓
<b>ORION</b>							
		1.1	solid surface (wasbak: rechthoekig of ovaal lavabo: rectangulaire ou ovale)	1,2 cm	op maat   sur mesure 60 - 240 cm	onderbouw   dessous opzet   dessus	✓
<b>VENUS</b>							
		1.1	solid surface (wasbak: rechthoekig of ovaal lavabo: rectangulaire ou ovale)	12 cm	op maat   sur mesure 60 - 240 cm	onderbouw   dessous opzet   dessus	✓
<b>TOP</b>							
		1.3	Silestone Dekton	1,2 cm 3 cm 12,5 cm	op maat   sur mesure 70 - 240 cm	opzet   dessus	✓
<b>SILENCE</b>							
		1.3	Silestone Dekton	1,2 cm 3 cm 12,5 cm	op maat   sur mesure 70 - 240 cm	onderbouw   dessous	✓
<b>EVITA</b>							
		1.3	Silestone	1,2 cm 12,5 cm	op maat   sur mesure 70 - 240 cm	onderbouw   dessous	✓

\* Aangevinkte tabletten op voorraad: standaard maten (in GLANZEND, met kraangat en met overloop). \*\*Julia op voorraad: standaard in GLANZEND met kraangat en ZONDER overloop.

\* Tablettes sélectionnées en stock: dimensions standards (en BRILLANTE, avec robinet et avec trop-plein). \*\*Julia en stock: standard en BRILLANTE avec robinet et SANS trop-plein.

ALLEEN DE TABLETTEN OP DEZE PAGINA ZIJN MOGELIJK BIJ DE MANHATTAN ONDERKAST  
SEULE LES TABLETTES SUR CETTE PAGE SONT POSSIBLES AVEC LE SOUS-MEUBLE MANHATTAN

# MANHATTAN

35 cm

HOOGTE | HAUTEUR

DIEPTE

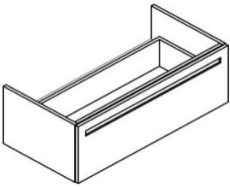
			50	
<b>VERZONKEN GREEP POIGNÉE ENCASTÉ</b>  	<b>MET 1 LADE   AVEC 1 TIROIR</b>			
	H= 35 / D= 50			
	B= 70	3OKMA070..50H35L1M *	€	
		3OKMA070..50H35L1Z *	€	
	B= 80	3OKMA080..50H35L1M *	€	
		3OKMA080..50H35L1Z *	€	
	B= 90	3OKMA090..50H35L1L *	€	
		3OKMA090..50H35L1R *	€	
		3OKMA090..50H35L1M *	€	
		3OKMA090..50H35L1Z *	€	
	B= 120	3OKMA120..50H35L1L *	€	
		3OKMA120..50H35L1R *	€	
		3OKMA120..50H35L1M *	€	
		3OKMA120..50H35L1LR *	€	
3OKMA120..50H35L1Z *		€		
B= 140	3OKMA140..50H35L1L *	€		
	3OKMA140..50H35L1R *	€		
	3OKMA140..50H35L1LR *	€		
	3OKMA140..50H35L1Z *	€		

45 cm

HOOGTE | HAUTEUR

DIEPTE 50cm

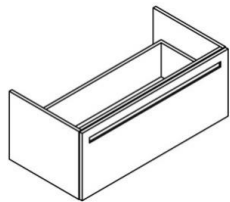
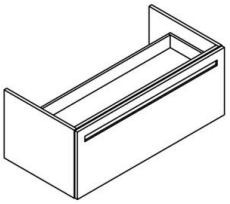
			F		
<b>VERZONKEN GREEP POIGNÉE ENCASTÉ</b>  	<b>MET 1 LADE   AVEC 1 TIROIR</b>				
	H= 45 / D= 50				
	B= 70	3OKMA070..50H45L1	€		
	B= 80	3OKMA080..50H45L1	€		
	B= 90	3OKMA090..50H45L1	€		
	B= 120	3OKMA120..50H45L1	€		
	B= 140	3OKMA140..50H45L1	€		
	<b>VERZONKEN GREEP POIGNÉE ENCASTÉ</b>  	<b>MET 1 LADE + 1 BINNENLADE   AVEC 1 TIROIR + 1 TIROIR À L'INTERIEUR</b>			
		H= 45 / D= 50			
		B= 70	3OKMA070..50H45LBM *	€	
			3OKMA070..50H45LBZ *	€	
B= 80		3OKMA080..50H45LBM *	€		
		3OKMA080..50H45LBZ *	€		
B= 90		3OKMA090..50H45LBL *	€		
		3OKMA090..50H45LBR *	€		
		3OKMA090..50H45LBM *	€		
		3OKMA090..50H45LBZ *	€		
B= 120		3OKMA120..50H45LBL *	€		
		3OKMA120..50H45LBR *	€		
		3OKMA120..50H45LBM *	€		
		3OKMA120..50H45LBR *	€		
		3OKMA120..50H45LBZ *	€		
B= 140		3OKMA140..50H45LBL *	€		
		3OKMA140..50H45LBR *	€		
		3OKMA140..50H45LBR *	€		
	3OKMA140..50H45LBZ *	€			

\* sifonuitsparing L= links | R= rechts | M= midden | LR= links en rechts | Z= zonder

\* découpe siphon L= gauche | R= droite | M= central | LR= gauche et droite | Z= sans

# MANHATTAN

55 cm

HOOGTE | HAUTEUR

DIEPTE 50cm

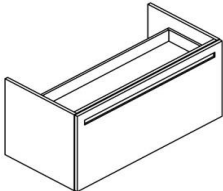
			F
	<b>VERZONKEN GREEP</b> <b>POIGNÉE ENCASTÉ</b>	<b>MET 1 LADE + 1 BINNENLADE   AVEC 1 TIROIR + 1 TIROIR À L'INTERIEUR</b> H= 55 / D= 50	
		B= 70	3OKMA070..50H55LBM * 3OKMA070..50H55LBZ *
	B= 80	3OKMA080..50H55LBM * 3OKMA080..50H55LBZ *	€ €
	B= 90	3OKMA090..50H55LBL * 3OKMA090..50H55LBR * 3OKMA090..50H55LBM * 3OKMA090..50H55LBZ *	€ € € €
	B= 120	3OKMA120..50H55LBL * 3OKMA120..50H55LBR * 3OKMA120..50H55LBM * 3OKMA120..50H55LBLR * 3OKMA120..50H55LBZ *	€ € € € €
	B= 140	3OKMA140..50H55LBL * 3OKMA140..50H55LBR * 3OKMA140..50H55LBLR * 3OKMA140..50H55LBZ *	€ € € €

\* sifonuitsparing L= links | R= rechts | M= midden | LR= links en rechts | Z= zonder

\* découpe siphon L= gauche | R= droite | M= central | LR= gauche et droite | Z= sans

## KOLOMKASTEN | ARMOIRES HAUTES

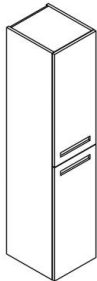
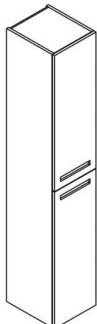
			F
	<b>VERZONKEN GREEP</b> <b>POIGNÉE ENCASTÉ</b>	<b>MET 2 DEUREN + 4 HOUTEN LEGGERS EN RUG ZWART</b> <b>AVEC 2 PORTES + 4 ÉTAGÈRES EN BOIS ET DOS NOIR</b>	
		B= 40 H= 166 D= 36	3KKMA040..H166D2L 3KKMA040..H166D2R
	<b>VERZONKEN GREEP</b> <b>POIGNÉE ENCASTÉ</b>	<b>MET 2 DEUREN + 1 VASTE + 4 HOUTEN LEGGERS EN RUG ZWART</b> <b>AVEC 2 PORTES + 1 ÉTAGÈRE + 4 ÉTAGÈRES EN BOIS ET DOS NOIR</b>	
		B= 50 H= 190 D= 36	3KKMA050..H190D2L 3KKMA050..H190D2R

# MANHATTAN

## MANHATTAN TABLET | MANHATTAN TABLETTE

DIEPTE 50cm

HOUSTON TABLET  
AFWERKTABLET (TYPE FREE)  
TABLETTE DE FINITION (TYPE FREE)  
H= 2



B= 70-90

B= 91-120

B= 121-160

B= 161-200

B= 201-240

3TAMA... ..50  
(breedte-kleur)  
(largeur-couleur)

F

€

€

€

€

€

MANHATTAN



Kaulillerweg 159  
3950 Bocholt  
+32 (0)89 460 990  
info@groupsleurs.be  
www.groupsleurs.be

**SLEURS**  
BADKAMERMEUBELEN  
INTERIEUR

**STANDAARD MODELLEN IN  
MELAMINEPANELEN  
DEEL 1**

**MODÈLES STANDARDS EN  
PANNEAUX MÉLAMINÉS  
PARTIE 1**

ATMOZ / FLEX / CELINE / PLUS  
AFWERKTABLETTEN | TABLETTES DE FINITION











**ATMOZ**

# ATMOZ













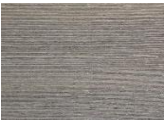











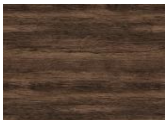

## KLEUREN | COULEURS

Alle decoren zijn met laserkantenband afgeplakt / Tous les décors sont collés avec des chants adhésifs laser

### A PRIJSCATEGORIE / CATÉGORIE DE PRIX

			
Kleur   couleur	WIT	MAT WIT	WITTE EIK
Code	AA	MA	WE

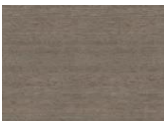
### B PRIJSCATEGORIE / CATÉGORIE DE PRIX

						
Kleur   couleur	ALBY BLUE	AMBER OAK	AVOLA	BETONLOOK	CAPPUCCINO	CASCINE
Code	AB	AO	VV	BL	CP	CA
						
Kleur   couleur	CASTELLO EIK	CEYLON	CITY EIK	DIAMANTGRIJS	GLADSTONE	HALIFAX OAK
Code	CC	CE	CI	DG	GL	HE
						
Kleur   couleur	HERITAGE OAK	LATTE	LINDBERG EIK	LINNEN GRIJS	NATIVE PINK	RILA OAK
Code	HO	LA	LE	LG	NA	RO
						
Kleur   couleur	RISTRETTO OAK	SATIN	SMOKE GREEN	SMOKED ASH	STONE GREY	TABACCO WALNUT
Code	RI	SA	SG	SM	JJ	TA
						
Kleur   couleur	TIN	VICENZA EIK	ZWARTE EIK			
Code	TI	VE	ZE			

### C PRIJSCATEGORIE / CATÉGORIE DE PRIX

	
Kleur   couleur	MAT ZWART
Code	MZ

#### GREEP ATMOZ







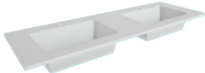
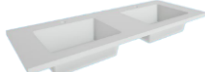
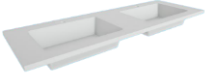

Standaard greep: NVRM (mat)  
 Niet standaard: NVRC (chrom) + andere grepen, zie brochure "5 Varia" (= meerprijs)  
 Indien geen greep vermeld wordt bij bestelling, wordt de standaard greep voorzien.

#### POIGNÉE ATMOZ

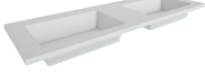
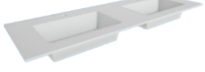
Poignée standard: NVRM (mate)  
 Pas standard: NVRC (chrome) + autres poignées, voyez brochure "5 Diverse" (= supplément)  
 Si aucune poignée n'est indiquée sur la commande, la poignée standard est fournie.

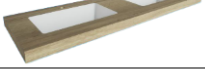
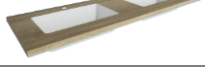

NVRM

Op voorraad* En stock*		BROCHURE	MATERIAAL MATERIEL	DIKTE EPAIS.	STANDAARDMATEN DIMENSIONS STANDARD	WASBAK   LAVABO	50	45
<b>FLASH</b>								
✓		1.1	kunstmarmor glans / mat marbre de synthèse brillante / mate	2,5 cm	60 - 80 - 120 - 140 cm	onderbouw   dessous		✓
<b>COTTAGE</b>								
✓		1.1	kunstmarmor glans / mat marbre de synthèse brillante / mate	2,5 cm	70 - 90 - 120 - 140 cm	onderbouw   dessous	✓	
<b>FLEX</b>								
✓		1.1	kunstmarmor glans / mat marbre de synthèse brillante / mate	1,5 cm	60 - 70 - 80 - 90 - 120 - 140 - 160 - 180cm - op maat   sur mesure (2,5 cm)	onderbouw   dessous	✓	
<b>JULIA</b>								
✓**		1.1	kunstmarmor glans / mat marbre de synthèse brillante / mate	1,5 cm	60 - 70 - 80 - 90 - 120 - 140	onderbouw   dessous	✓	
<b>CUBE</b>								
		1.1	kunstmarmor glans / mat marbre de synthèse brillante / mate	2,5 cm	op maat   sur mesure <60 - 240 cm	onderbouw   dessous	✓	
<b>ORION</b>								
		1.1	solid surface (wasbak: rechthoekig of ovaal lavabo: rectangulaire ou ovale)	1,2 cm	op maat   sur mesure 60 - 240 cm	onderbouw   dessous opzet   dessus	✓	✓
<b>VENUS</b>								
		1.1	solid surface (wasbak: rechthoekig of ovaal lavabo: rectangulaire ou ovale)	12 cm	op maat   sur mesure 60 - 240 cm	onderbouw   dessous opzet   dessus	✓	✓
<b>SATURN</b>								
		1.2	HPL	12 cm	op maat   sur mesure 60 - 275 cm	onderbouw   dessous opzet   dessus	✓	✓
<b>LINEA</b>								
		1.2	HPL	6 cm	op maat   sur mesure 60 - 275 cm	onderbouw   dessous opzet   dessus	✓	✓
<b>DINA</b>								
		1.2	HPL	3 cm	op maat   sur mesure 60 - 275 cm	onderbouw   dessous opzet   dessus	✓	✓
<b>ELENA</b>								
		1.2	HPL	2 cm	op maat   sur mesure 60 - 275 cm	onderbouw   dessous opzet   dessus	✓	✓
<b>TOP</b>								
		1.3	Silestone Dekton	1,2 cm 3 cm 12,5 cm	op maat   sur mesure 70 - 240 cm	opzet   dessus	✓	
<b>SILENCE</b>								
		1.3	Silestone Dekton	1,2 cm 3 cm 12,5 cm	op maat   sur mesure 70 - 240 cm	onderbouw   dessous	✓	
<b>EVITA</b>								
		1.3	Silestone	1,2 cm 12,5 cm	op maat   sur mesure 70 - 240 cm	onderbouw   dessous	✓	

\* Aangevinkte tabletten op voorraad: standaard maten (in GLANZEND, met kraangat en met overloop). \*\*Julia op voorraad: standaard in GLANZEND met kraangat en ZONDER overloop.

\* Tablettes sélectionnées en stock: dimensions standards (en BRILLANTE, avec robinet et avec trop-plein). \*\*Julia en stock: standard en BRILLANTE avec robinet et SANS trop-plein.

# ATMOZ

60 cm

BREEDTE | LARGEUR

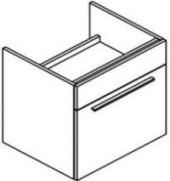
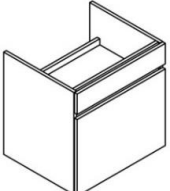
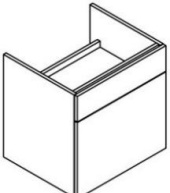
		d. 50cm			d. 45cm			
		A	B	C	A	B	C	
	<b>MET 1 LADE + 1 LEGGER</b> <b>AVEC 1 TIROIR + 1 ÉTAGÈRE</b> B=60   H=60							
	greep   poignée NVRM <sup>1</sup> 400	3OKATG060..50H60L1	€	€	€			
		3OKATG060..45H60L1				€	€	€
		<sup>1</sup> standaard, zie kader p. 4   <sup>1</sup> standard, voyez cadre p. 4						
	greeploos sans poignée	3OKATZ060..50H60L1	€	€	€			
		3OKATZ060..45H60L1				€	€	€
	tip-on	3OKATT060..50H60L1	€	€	€			
		3OKATT060..45H60L1				€	€	€

70 cm

BREEDTE | LARGEUR

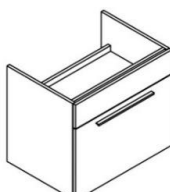
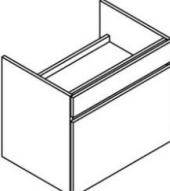
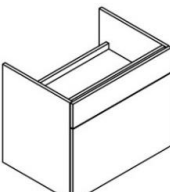
		d. 50cm			d. 45cm			
		A	B	C	A	B	C	
	<b>MET 1 LADE + 1 LEGGER</b> <b>AVEC 1 TIROIR + 1 ÉTAGÈRE</b> B=70   H=60							
	greep   poignée NVRM <sup>1</sup> 400	3OKATG070..50H60L1	€	€	€			
		3OKATG070..45H60L1				€	€	€
		<sup>1</sup> standaard, zie kader p. 4   <sup>1</sup> standard, voyez cadre p. 4						
	greeploos sans poignée	3OKATZ070..50H60L1	€	€	€			
		3OKATZ070..45H60L1				€	€	€
	tip-on	3OKATT070..50H60L1	€	€	€			
		3OKATT070..45H60L1				€	€	€

COMBINEERBAAR MET PLUS-MEUBEL | COMBINABLE AVEC LE MEUBLE PLUS

# ATMOZ

80 cm

BREEDTE | LARGEUR

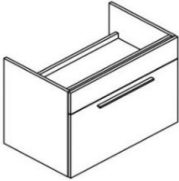
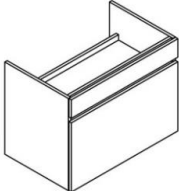
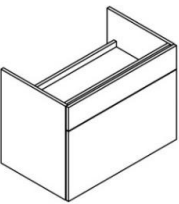
		d. 50cm			d. 45cm			
		A	B	C	A	B	C	
	<b>MET 1 LADE + 1 LEGGER AVEC 1 TIROIR + 1 ÉTAGÈRE</b> B=80   H=60	3OKATG080..50H60L1	€	€	€			
		greep   poignée NVRM <sup>1</sup> 400	3OKATG080..45H60L1			€	€	€
		<sup>1</sup> standaard, zie kader p. 4   <sup>1</sup> standard, voyez cadre p. 4						
	greeploos sans poignée	3OKATZ080..50H60L1	€	€	€			
			3OKATZ080..45H60L1			€	€	€
	tip-on	3OKATT080..50H60L1	€	€	€			
			3OKATT080..45H60L1			€	€	€

90 cm

BREEDTE | LARGEUR

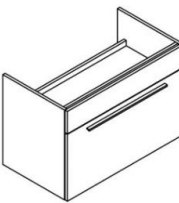
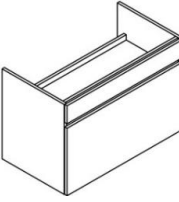
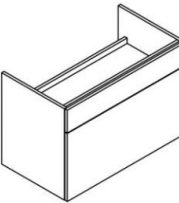
		d. 50cm			d. 45cm			
		A	B	C	A	B	C	
	<b>MET 1 LADE + 1 LEGGER AVEC 1 TIROIR + 1 ÉTAGÈRE</b> B=90   H=60	3OKATG090..50H60L1	€	€	€			
		greep   poignée NVRM <sup>1</sup> 600	3OKATG090..45H60L1			€	€	€
		<sup>1</sup> standaard, zie kader p. 4   <sup>1</sup> standard, voyez cadre p. 4						
	greeploos sans poignée	3OKATZ090..50H60L1	€	€	€			
			3OKATZ090..45H60L1			€	€	€
	tip-on	3OKATT090..50H60L1	€	€	€			
			3OKATT090..45H60L1			€	€	€

COMBINEERBAAR MET PLUS-MEUBEL | COMBINABLE AVEC LE MEUBLE PLUS

# ATMOZ

120 cm

BREEDTE | LARGEUR

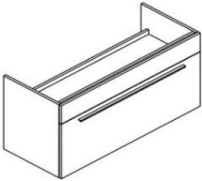
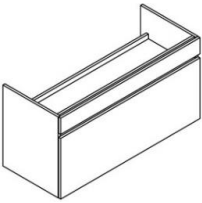
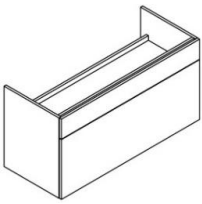
		d. 50cm			d. 45cm			
		A	B	C	A	B	C	
	<b>MET 1 LADE + 1 LEGGER AVEC 1 TIROIR + 1 ÉTAGÈRE</b> B=120   H=60	3OKATG120..50H60L1	€	€	€			
		greep   poignée NVRM <sup>1</sup> 900	3OKATG120..45H60L1			€	€	€
		<sup>1</sup> standaard, zie kader p. 4   <sup>1</sup> standard, voyez cadre p. 4						
	greeploos sans poignée	3OKATZ120..50H60L1	€	€	€			
		3OKATZ120..45H60L1				€	€	€
	tip-on	3OKATT120..50H60L1	€	€	€			
		3OKATT120..45H60L1				€	€	€

140 cm

BREEDTE | LARGEUR

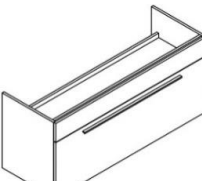
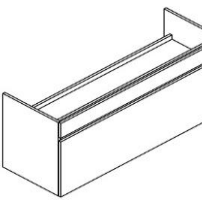
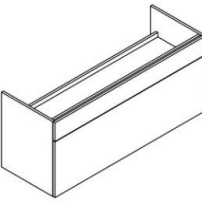
		d. 50cm			d. 45cm			
		A	B	C	A	B	C	
	<b>MET 1 LADE + 1 LEGGER AVEC 1 TIROIR + 1 ÉTAGÈRE</b> B=140   H=60	3OKATG140..50H60L1	€	€	€			
		greep   poignée NVRM <sup>1</sup> 900	3OKATG140..45H60L1			€	€	€
		<sup>1</sup> standaard, zie kader p. 4   <sup>1</sup> standard, voyez cadre p. 4						
	greeploos sans poignée	3OKATZ140..50H60L1	€	€	€			
		3OKATZ140..45H60L1				€	€	€
	tip-on	3OKATT140..50H60L1	€	€	€			
		3OKATT140..45H60L1				€	€	€

COMBINEERBAAR MET PLUS-MEUBEL | COMBINABLE AVEC LE MEUBLE PLUS

# ATMOZ

140 cm

BREEDTE | LARGEUR

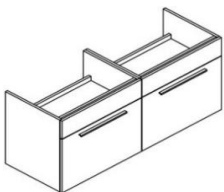
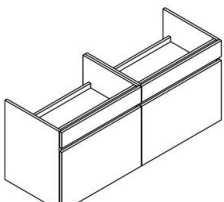
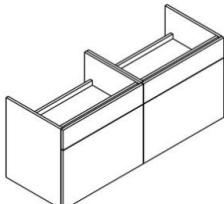
		d. 50cm			d. 45cm			
		A	B	C	A	B	C	
  	<b>HOOGTE   HAUTEUR 60 cm</b> <b>MET 2 LADES + 2 LEGGERS</b> <b>AVEC 2 TIROIRS + 2 ÉTAGÈRES</b> B=140   H=60	2x 30KATG070..50H60L1 greep   poignée NVRM <sup>1</sup> 400	€	€	€			
		2x 30KATG070..45H60L1				€	€	€
		<sup>1</sup> standaard, zie kader p. 4   <sup>1</sup> standard, voyez cadre p. 4						
		2x 30KATZ070..50H60L1 greeploos sans poignée	€	€	€			
		2x 30KATZ070..45H60L1				€	€	€
		2x 30KATT070..50H60L1 tip-on	€	€	€			
		2x 30KATT070..45H60L1				€	€	€

160 cm

BREEDTE | LARGEUR

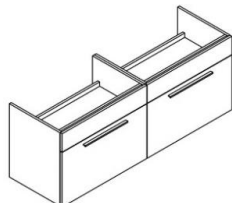
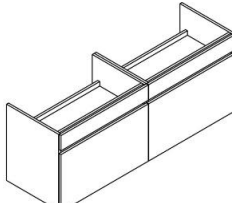
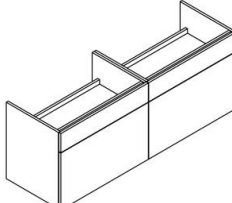
		d. 50cm			d. 45cm			
		A	B	C	A	B	C	
  	<b>HOOGTE   HAUTEUR 60 cm</b> <b>MET 2 LADES + 2 LEGGERS</b> <b>AVEC 2 TIROIRS + 2 ÉTAGÈRES</b> B=160   H=60	2x 30KATG080..50H60L1 greep   poignée NVRM <sup>1</sup> 400	€	€	€			
		2x 30KATG080..45H60L1				€	€	€
		<sup>1</sup> standaard, zie kader p. 4   <sup>1</sup> standard, voyez cadre p. 4						
		2x 30KATZ080..50H60L1 greeploos sans poignée	€	€	€			
		2x 30KATZ080..45H60L1				€	€	€
		2x 30KATT080..50H60L1 tip-on	€	€	€			
		2x 30KATT080..45H60L1				€	€	€

COMBINEERBAAR MET PLUS-MEUBEL | COMBINABLE AVEC LE MEUBLE PLUS



# ATMOZ

180 cm

BREEDTE | LARGEUR

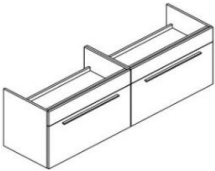
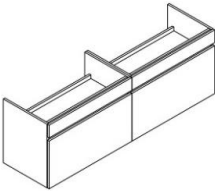
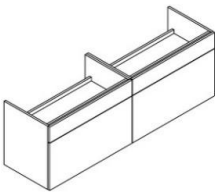
		d. 50cm			d. 45cm			
		A	B	C	A	B	C	
	<b>MET 2 LADES + 2 LEGGERS</b> <b>AVEC 2 TIROIRS + 2 ÉTAGÈRES</b> B=180   H=60							
	greep   poignée NVRM <sup>1</sup> 600	2x 30KATG090..50H60L1	€	€	€			
		2x 30KATG090..45H60L1				€	€	€
<sup>1</sup> standaard, zie kader p. 4   <sup>1</sup> standard, voyez cadre p. 4								
	greeploos sans poignée	2x 30KATZ090..50H60L1	€	€	€			
		2x 30KATZ090..45H60L1				€	€	€
	tip-on	2x 30KATT090..50H60L1	€	€	€			
		2x 30KATT090..45H60L1				€	€	€



**FLEX**























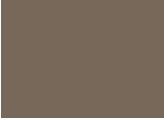



## KLEUREN | COULEURS

Alle decoren zijn met laserkantenband afgeplakt / Tous les décors sont collés avec des chants adhésifs laser

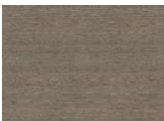

### A PRIJSCATEGORIE / CATÉGORIE DE PRIX

			
Kleur   couleur Code	WIT AA	MAT WIT MA	WITTE EIK WE

### B PRIJSCATEGORIE / CATÉGORIE DE PRIX



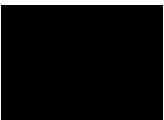



						
Kleur   couleur Code	ALBY BLUE AB	AMBER OAK AO	AVOLA VV	BETONLOOK BL	CAPPUCCINO CP	CASCINE CA
						
Kleur   couleur Code	CASTELLO EIK CC	CEYLON CE	CITY EIK CI	DIAMANTGRIJS DG	GLADSTONE GL	HALIFAX OAK HE
						
Kleur   couleur Code	HERITAGE OAK HO	LATTE LA	LINDBERG EIK LE	LINNEN GRIJS LG	NATIVE PINK NA	RILA OAK RO
						
Kleur   couleur Code	RISTRETTO OAK RI	SATIN SA	SMOKE GREEN SG	SMOKED ASH SM	STONE GREY JJ	TABACCO WALNUT TA
						
Kleur   couleur Code	TIN TI	VICENZA EIK VE	ZWARTE EIK ZE			

### C PRIJSCATEGORIE / CATÉGORIE DE PRIX

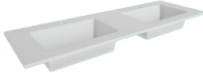
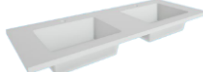
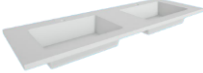
		<p><b>GREEP FLEX</b> Standaard greep: FLXM (mat) Niet standaard: FLXC (chrom) + andere grepen, zie brochure "5 Varia" (= meerprijs) Indien geen greep vermeld wordt bij bestelling, wordt de standaard greep voorzien.</p> <p><b>POIGNÉE FLEX</b> Poignée standard FLXM (mate) Pas standard: FLXC (chrome) + autres poignées, voyez brochure "5 Diverse" (= supplément) Si aucune poignée n'est indiquée sur la commande, la poignée standard est fournie.</p> 
Kleur   couleur Code	MAT ZWART MZ	

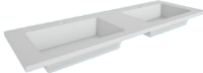
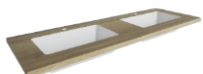
# FLEX

## TABLETTEN | TABLETTES

Op voorraad* En stock*		BROCHURE	MATERIAAL MATERIEL	DIKTE EPAIS.	STANDAARDMATEN DIMENSIONS STANDARD	WASBAK   LAVABO	50	45
<b>FLASH</b>								
✓		1.1	kunstmarmor glans / mat marbre de synthèse brillante / mate	2,5 cm	60 - 80 - 120 - 140 cm	onderbouw   dessous		✓
<b>COTTAGE</b>								
✓		1.1	kunstmarmor glans / mat marbre de synthèse brillante / mate	2,5 cm	70 - 90 - 120 - 140 cm	onderbouw   dessous	✓	
<b>FLEX</b>								
✓		1.1	kunstmarmor glans / mat marbre de synthèse brillante / mate	1,5 cm	60 - 70 - 80 - 90 - 120 - 140 - 160 - 180cm - op maat   sur mesure (2,5 cm)	onderbouw   dessous	✓	
<b>JULIA</b>								
✓**		1.1	kunstmarmor glans / mat marbre de synthèse brillante / mate	1,5 cm	60 - 70 - 80 - 90 - 120 - 140	onderbouw   dessous	✓	
<b>CUBE</b>								
		1.1	kunstmarmor glans / mat marbre de synthèse brillante / mate	2,5 cm	op maat   sur mesure <60 - 240 cm	onderbouw   dessous	✓	
<b>ORION</b>								
		1.1	solid surface (wasbak: rechthoekig of ovaal lavabo: rectangulaire ou ovale)	1,2 cm	op maat   sur mesure 60 - 240 cm	onderbouw   dessous opzet   dessus	✓	✓
<b>VENUS</b>								
		1.1	solid surface (wasbak: rechthoekig of ovaal lavabo: rectangulaire ou ovale)	12 cm	op maat   sur mesure 60 - 240 cm	onderbouw   dessous opzet   dessus	✓	✓
<b>SATURN</b>								
		1.2	HPL	12 cm	op maat   sur mesure 60 - 275 cm	onderbouw   dessous opzet   dessus	✓	✓
<b>LINEA</b>								
		1.2	HPL	6 cm	op maat   sur mesure 60 - 275 cm	onderbouw   dessous opzet   dessus	✓	✓
<b>DINA</b>								
		1.2	HPL	3 cm	op maat   sur mesure 60 - 275 cm	onderbouw   dessous opzet   dessus	✓	✓
<b>ELENA</b>								
		1.2	HPL	2 cm	op maat   sur mesure 60 - 275 cm	onderbouw   dessous opzet   dessus	✓	✓
<b>TOP</b>								
		1.3	Silestone Dekton	1,2 cm 3 cm 12,5 cm	op maat   sur mesure 70 - 240 cm	opzet   dessus	✓	
<b>SILENCE</b>								
		1.3	Silestone Dekton	1,2 cm 3 cm 12,5 cm	op maat   sur mesure 70 - 240 cm	onderbouw   dessous	✓	
<b>EVITA</b>								
		1.3	Silestone	1,2 cm 12,5 cm	op maat   sur mesure 70 - 240 cm	onderbouw   dessous	✓	

\* Aangevinkte tabletten op voorraad: standaard maten (in GLANZEND, met kraangat en met overloop). \*\*Julia op voorraad: standaard in GLANZEND met kraangat en ZONDER overloop.

\* Tablettes sélectionnées en stock: dimensions standards (en BRILLANTE, avec robinet et avec trop-plein). \*\*Julia en stock: standard en BRILLANTE avec robinet et SANS trop-plein.

# FLEX

60 cm

BREEDTE | LARGEUR

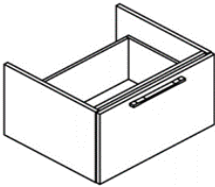
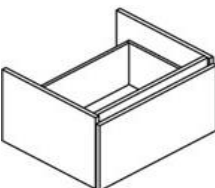
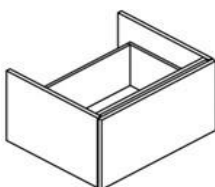
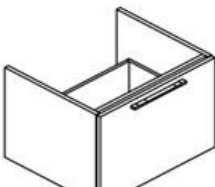
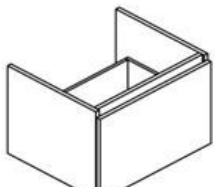
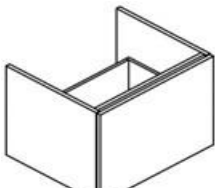
		d. 50cm			d. 45cm		
		A	B	C	A	B	C
	<b>HOOGTE   HAUTEUR 35 cm</b> <b>MET 1 LADE</b> <b>AVEC 1 TIROIR</b> B=60   H=35  greep   poignée FLXM <sup>1</sup> 268	3OKFLG060..50H35L1M * 3OKFLG060..50H35L1Z *	€ €	€ €	€ €		
		3OKFLG060..45H35L1M * 3OKFLG060..45H35L1Z *			€ €	€ €	€ €
	<sup>1</sup> standaard, zie kader p. 12   <sup>1</sup> standard, voyez cadre p. 12						
	greeploos sans poignée	3OKFLZ060..50H35L1M * 3OKFLZ060..50H35L1Z *	€ €	€ €	€ €		
		3OKFLZ060..45H35L1M * 3OKFLZ060..45H35L1Z *			€ €	€ €	€ €
	tip-on	3OKFLT060..50H35L1M * 3OKFLT060..50H35L1Z *	€ €	€ €	€ €		
		3OKFLT060..45H35L1M * 3OKFLT060..45H35L1Z *			€ €	€ €	€ €
	<b>HOOGTE   HAUTEUR 45 cm</b> <b>MET 1 LADE</b> <b>AVEC 1 TIROIR</b> B=60   H=45  greep   poignée FLXM <sup>1</sup> 268	3OKFLG060..50H45L1  3OKFLG060..45H45L1	€ €	€ €	€ €		
	<sup>1</sup> standaard, zie kader p. 12   <sup>1</sup> standard, voyez cadre p. 12						
	greeploos sans poignée	3OKFLZ060..50H45L1  3OKFLZ060..45H45L1	€ €	€ €	€ €		
	tip-on	3OKFLT060..50H45L1  3OKFLT060..45H45L1	€ €	€ €	€ €		

\* sifonuitsparing M= midden | Z= zonder

\* découpe siphon M= central | Z= sans

COMBINEERBAAR MET PLUS-MEUBEL | COMBINABLE AVEC LE MEUBLE PLUS

# FLEX

60 cm

BREEDTE | LARGEUR

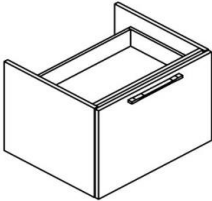
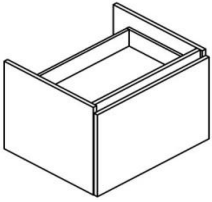
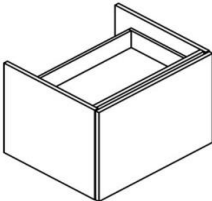
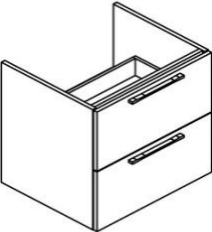
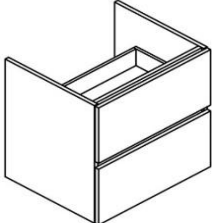
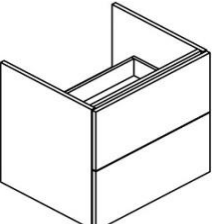
		d. 50cm			d. 45cm			
		A	B	C	A	B	C	
	<b>HOOGTE   HAUTEUR 45 cm</b> <b>MET 1 LADE + 1 BINNENLADE</b> <b>AVEC 1 TIROIR + 1 TIROIR À L'INTERIEUR</b> B=60   H=45	3OKFLG060..50H45LBM * 3OKFLG060..50H45LBZ *	€	€	€			
	greep   poignée FLXM <sup>1</sup> 268	3OKFLG060..45H45LBM * 3OKFLG060..45H45LBZ *				€	€	€
	<sup>1</sup> standaard, zie kader p. 12   <sup>1</sup> standard, voyez cadre p. 12					€	€	€
	greeploos sans poignée	3OKFLZ060..50H45LBM * 3OKFLZ060..50H45LBZ *	€	€	€			
		3OKFLZ060..45H45LBM * 3OKFLZ060..45H45LBZ *				€	€	€
						€	€	€
	tip-on	3OKFLT060..50H45LBM * 3OKFLT060..50H45LBZ *	€	€	€			
		3OKFLT060..45H45LBM * 3OKFLT060..45H45LBZ *				€	€	€
						€	€	€
	<b>HOOGTE   HAUTEUR 60 cm</b> <b>MET 2 LADES</b> <b>AVEC 2 TIROIRS</b> B=60   H=60	3OKFLG060..50H60L2M * 3OKFLG060..50H60L2Z *	€	€	€			
	greep   poignée FLXM <sup>1</sup> 268	3OKFLG060..45H60L2M * 3OKFLG060..45H60L2Z *				€	€	€
	<sup>1</sup> standaard, zie kader p. 12   <sup>1</sup> standard, voyez cadre p. 12					€	€	€
	greeploos sans poignée	3OKFLZ060..50H60L2M * 3OKFLZ060..50H60L2Z *	€	€	€			
		3OKFLZ060..45H60L2M * 3OKFLZ060..45H60L2Z *				€	€	€
						€	€	€
	tip-on	3OKFLT060..50H60L2M * 3OKFLT060..50H60L2Z *	€	€	€			
		3OKFLT060..45H60L2M * 3OKFLT060..45H60L2Z *				€	€	€
						€	€	€

\* sifonuitsparing M= midden | Z= zonder

\* découpe siphon M= central | Z= sans

COMBINERBAAR MET PLUS-MEUBEL | COMBINABLE AVEC LE MEUBLE PLUS

# FLEX

70 cm

BREEDTE | LARGEUR

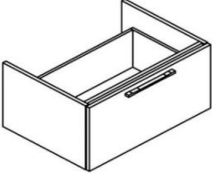
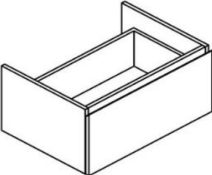
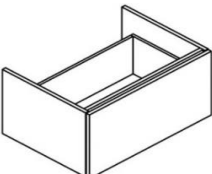
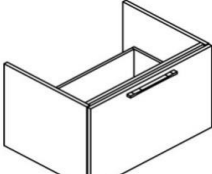
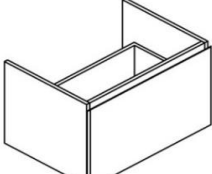
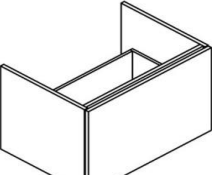
		d. 50cm			d. 45cm			
		A	B	C	A	B	C	
	<b>HOOGTE   HAUTEUR 35 cm</b> <b>MET 1 LADE   AVEC 1 TIROIR</b> B=70   H=35							
	greep   poignée FLXM <sup>1</sup> 268	3OKFLG070..50H35L1M * 3OKFLG070..50H35L1Z *	€	€	€			
		3OKFLG070..45H35L1M * 3OKFLG070..45H35L1Z *				€	€	€
		<sup>1</sup> standaard, zie kader p. 12   <sup>1</sup> standard, voyez cadre p. 12						
	greeploos sans poignée	3OKFLZ070..50H35L1M * 3OKFLZ070..50H35L1Z *	€	€	€			
		3OKFLZ070..45H35L1M * 3OKFLZ070..45H35L1Z *				€	€	€
	tip-on	3OKFLT070..50H35L1M * 3OKFLT070..50H35L1Z *	€	€	€			
		3OKFLT070..45H35L1M * 3OKFLT070..45H35L1Z *				€	€	€
	<b>HOOGTE   HAUTEUR 45 cm</b> <b>MET 1 LADE   AVEC 1 TIROIR</b> B=70   H=45							
	greep   poignée FLXM <sup>1</sup> 268	3OKFLG070..50H45L1 3OKFLG070..45H45L1	€	€	€			
						€	€	€
		<sup>1</sup> standaard, zie kader p. 12   <sup>1</sup> standard, voyez cadre p. 12						
	greeploos sans poignée	3OKFLZ070..50H45L1 3OKFLZ070..45H45L1	€	€	€			
						€	€	€
	tip-on	3OKFLT070..50H45L1 3OKFLT070..45H45L1	€	€	€			
						€	€	€

\* sifonuitsparing M= midden | Z= zonder

\* découpe siphon M= central | Z= sans

COMBINEERBAAR MET PLUS-MEUBEL | COMBINABLE AVEC LE MEUBLE PLUS

# FLEX

70 cm

BREEDTE | LARGEUR

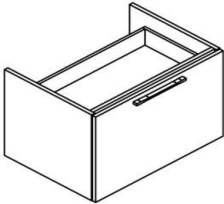
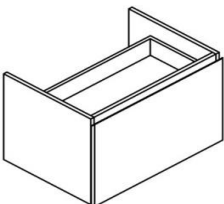
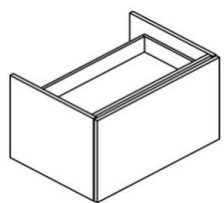
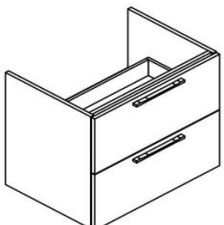
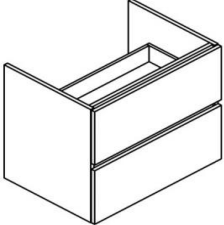
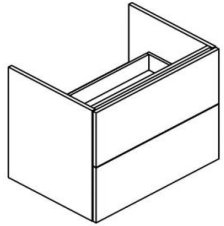
		d. 50cm			d. 45cm			
		A	B	C	A	B	C	
	<b>HOOGTE   HAUTEUR 45 cm</b> <b>MET 1 LADE + 1 BINNENLADE</b> <b>AVEC 1 TIROIR + 1 TIROIR À L'INTERIEUR</b> B=70   H=45	3OKFLG070..50H45LBM * 3OKFLG070..50H45LBZ *	€	€	€			
	greep   poignée FLXM <sup>1</sup> 268	3OKFLG070..45H45LBM * 3OKFLG070..45H45LBZ *				€	€	€
	<sup>1</sup> standaard, zie kader p. 12   <sup>1</sup> standard, voyez cadre p. 12					€	€	€
	<b>greeploos</b> <b>sans poignée</b>	3OKFLZ070..50H45LBM * 3OKFLZ070..50H45LBZ *	€	€	€			
		3OKFLZ070..45H45LBM * 3OKFLZ070..45H45LBZ *				€	€	€
						€	€	€
	<b>tip-on</b>	3OKFLT070..50H45LBM * 3OKFLT070..50H45LBZ *	€	€	€			
		3OKFLT070..45H45LBM * 3OKFLT070..45H45LBZ *				€	€	€
						€	€	€
	<b>HOOGTE   HAUTEUR 60 cm</b> <b>MET 2 LADES   AVEC 2 TIROIRS</b> B=70   H=60	3OKFLG070..50H60L2M * 3OKFLG070..50H60L2Z *	€	€	€			
	greep   poignée FLXM <sup>1</sup> 268	3OKFLG070..45H60L2M * 3OKFLG070..45H60L2Z *				€	€	€
	<sup>1</sup> standaard, zie kader p. 12   <sup>1</sup> standard, voyez cadre p. 12					€	€	€
	<b>greeploos</b> <b>sans poignée</b>	3OKFLZ070..50H60L2M * 3OKFLZ070..50H60L2Z *	€	€	€			
		3OKFLZ070..45H60L2M * 3OKFLZ070..45H60L2Z *				€	€	€
						€	€	€
	<b>tip-on</b>	3OKFLT070..50H60L2M * 3OKFLT070..50H60L2Z *	€	€	€			
		3OKFLT070..45H60L2M * 3OKFLT070..45H60L2Z *				€	€	€
						€	€	€

\* sifonuitsparing M= midden | Z= zonder

\* découpe siphon M= central | Z= sans

COMBINERBAAR MET PLUS-MEUBEL | COMBINABLE AVEC LE MEUBLE PLUS



# FLEX

80 cm

BREEDTE | LARGEUR

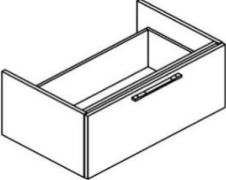
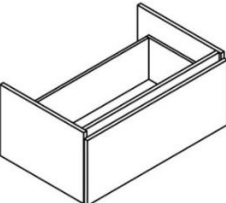
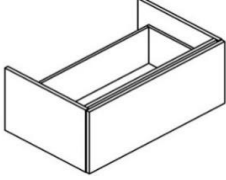
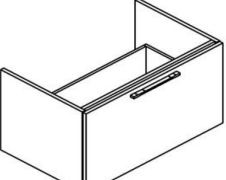
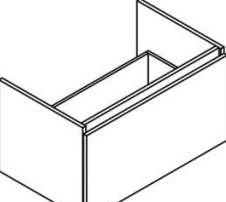
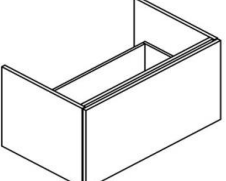
		d. 50cm			d. 45cm			
		A	B	C	A	B	C	
	<b>HOOGTE   HAUTEUR 35 cm</b> <b>MET 1 LADE   AVEC 1 TIROIR</b> B=80   H=35							
	greep   poignée FLXM <sup>1</sup> 268	3OKFLG080..50H35L1M * 3OKFLG080..50H35L1Z *	€	€	€			
		3OKFLG080..45H35L1M * 3OKFLG080..45H35L1Z *				€	€	€
		<sup>1</sup> standaard, zie kader p. 12   <sup>1</sup> standard, voyez cadre p. 12						
	<b>HOOGTE   HAUTEUR 35 cm</b> <b>MET 1 LADE   AVEC 1 TIROIR</b> B=80   H=35							
	greeploos sans poignée	3OKFLZ080..50H35L1M * 3OKFLZ080..50H35L1Z *	€	€	€			
		3OKFLZ080..45H35L1M * 3OKFLZ080..45H35L1Z *				€	€	€
	<b>HOOGTE   HAUTEUR 35 cm</b> <b>MET 1 LADE   AVEC 1 TIROIR</b> B=80   H=35							
	tip-on	3OKFLT080..50H35L1M * 3OKFLT080..50H35L1Z *	€	€	€			
		3OKFLT080..45H35L1M * 3OKFLT080..45H35L1Z *				€	€	€
		<sup>1</sup> standaard, zie kader p. 12   <sup>1</sup> standard, voyez cadre p. 12						
	<b>HOOGTE   HAUTEUR 45 cm</b> <b>MET 1 LADE   AVEC 1 TIROIR</b> B=80   H=45							
	greep   poignée FLXM <sup>1</sup> 268	3OKFLG080..50H45L1 3OKFLG080..45H45L1	€	€	€			
						€	€	€
		<sup>1</sup> standaard, zie kader p. 12   <sup>1</sup> standard, voyez cadre p. 12						
	<b>HOOGTE   HAUTEUR 45 cm</b> <b>MET 1 LADE   AVEC 1 TIROIR</b> B=80   H=45							
	greeploos sans poignée	3OKFLZ080..50H45L1 3OKFLZ080..45H45L1	€	€	€			
						€	€	€
	<b>HOOGTE   HAUTEUR 45 cm</b> <b>MET 1 LADE   AVEC 1 TIROIR</b> B=80   H=45							
	tip-on	3OKFLT080..50H45L1 3OKFLT080..45H45L1	€	€	€			
						€	€	€
		<sup>1</sup> standaard, zie kader p. 12   <sup>1</sup> standard, voyez cadre p. 12						

\* sifonuitsparing M= midden | Z= zonder

\* découpe siphon M= central | Z= sans

COMBINEERBAAR MET PLUS-MEUBEL | COMBINABLE AVEC LE MEUBLE PLUS

# FLEX

80 cm

BREEDTE | LARGEUR

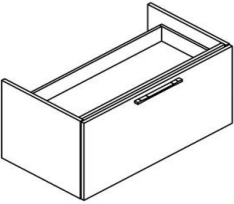
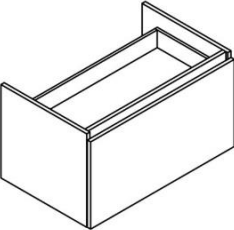
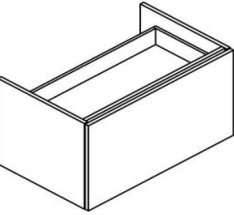
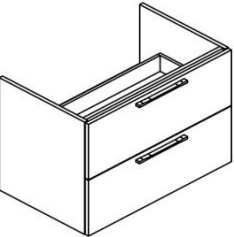
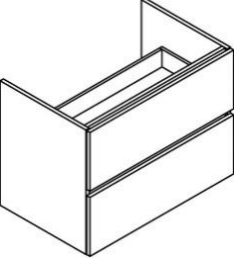
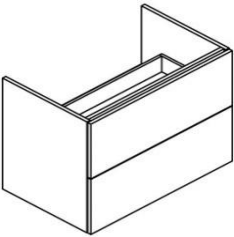
		d. 50cm			d. 45cm		
		A	B	C	A	B	C
	<b>HOOGTE   HAUTEUR 45 cm</b> <b>MET 1 LADE + 1 BINNENLADE</b> <b>AVEC 1 TIROIR + 1 TIROIR À L'INTERIEUR</b> B=80   H=45	3OKFLG080..50H45LBM *	€	€	€		
	greep   poignée FLXM <sup>1</sup> 268	3OKFLG080..50H45LBZ *	€	€	€		
		3OKFLG080..45H45LBM *				€	€
		3OKFLG080..45H45LBZ *				€	€
	<sup>1</sup> standaard, zie kader p. 12   <sup>1</sup> standard, voyez cadre p. 12						
	<b>greeploos</b> <b>sans poignée</b>	3OKFLZ080..50H45LBM *	€	€	€		
		3OKFLZ080..50H45LBZ *	€	€	€		
		3OKFLZ080..45H45LBM *				€	€
		3OKFLZ080..45H45LBZ *				€	€
	<b>tip-on</b>	3OKFLT080..50H45LBM *	€	€	€		
		3OKFLT080..50H45LBZ *	€	€	€		
		3OKFLT080..45H45LBM *				€	€
		3OKFLT080..45H45LBZ *				€	€
	<b>HOOGTE   HAUTEUR 60 cm</b> <b>MET 2 LADES   AVEC 2 TIROIRS</b> B=80   H=60	3OKFLG080..50H60L2M *	€	€	€		
	greep   poignée FLXM <sup>1</sup> 268	3OKFLG080..50H60L2Z *	€	€	€		
		3OKFLG080..45H60L2M *				€	€
		3OKFLG080..45H60L2Z *				€	€
	<sup>1</sup> standaard, zie kader p. 12   <sup>1</sup> standard, voyez cadre p. 12						
	<b>greeploos</b> <b>sans poignée</b>	3OKFLZ080..50H60L2M *	€	€	€		
		3OKFLZ080..50H60L2Z *	€	€	€		
		3OKFLZ080..45H60L2M *				€	€
		3OKFLZ080..45H60L2Z *				€	€
	<b>tip-on</b>	3OKFLT080..50H60L2M *	€	€	€		
		3OKFLT080..50H60L2Z *	€	€	€		
		3OKFLT080..45H60L2M *				€	€
		3OKFLT080..45H60L2Z *				€	€

\* sifonuitsparing M= midden | Z= zonder

\* découpe siphon M= central | Z= sans

COMBINERBAAR MET PLUS-MEUBEL | COMBINABLE AVEC LE MEUBLE PLUS

# FLEX

90 cm

BREEDTE | LARGEUR

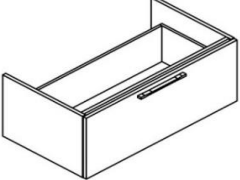
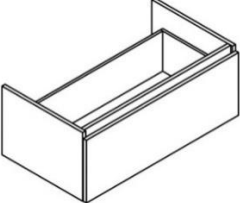
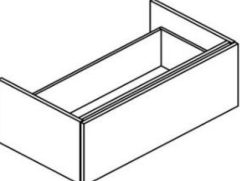
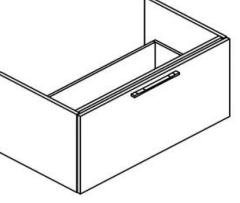
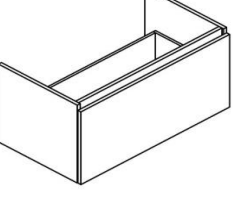
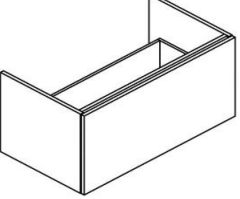
		d. 50cm			d. 45cm				
		A	B	C	A	B	C		
<b>HOOGTE   HAUTEUR 35 cm</b>   	<b>MET 1 LADE   AVEC 1 TIROIR</b> B=90   H=35	3OKFLG090..50H35L1L * 3OKFLG090..50H35L1R * 3OKFLG090..50H35L1M * 3OKFLG090..50H35L1Z *	€	€	€				
	greep   poignée FLXM <sup>1</sup> 268	3OKFLG090..45H35L1L * 3OKFLG090..45H35L1R * 3OKFLG090..45H35L1M * 3OKFLG090..45H35L1Z *				€	€	€	
	<sup>1</sup> standaard, zie kader p. 12   <sup>1</sup> standard, voyez cadre p. 12								
			3OKFLZ090..50H35L1L * 3OKFLZ090..50H35L1R * 3OKFLZ090..50H35L1M * 3OKFLZ090..50H35L1Z *	€	€	€			
	greeploos sans poignée	3OKFLZ090..45H35L1L * 3OKFLZ090..45H35L1R * 3OKFLZ090..45H35L1M * 3OKFLZ090..45H35L1Z *				€	€	€	
			3OKFLT090..50H35L1L * 3OKFLT090..50H35L1R * 3OKFLT090..50H35L1M * 3OKFLT090..50H35L1Z *	€	€	€			
	tip-on	3OKFLT090..45H35L1L * 3OKFLT090..45H35L1R * 3OKFLT090..45H35L1M * 3OKFLT090..45H35L1Z *				€	€	€	
	<b>HOOGTE   HAUTEUR 45 cm</b>   	<b>MET 1 LADE   AVEC 1 TIROIR</b> B=90   H=45	3OKFLG090..50H45L1	€	€	€			
greep   poignée FLXM <sup>1</sup> 268		3OKFLG090..45H45L1				€	€	€	
<sup>1</sup> standaard, zie kader p. 12   <sup>1</sup> standard, voyez cadre p. 12									
			3OKFLZ090..50H45L1	€	€	€			
greeploos sans poignée		3OKFLZ090..45H45L1				€	€	€	
			3OKFLT090..50H45L1	€	€	€			
tip-on		3OKFLT090..45H45L1				€	€	€	

\* sifonuitsparing L= links | R= rechts | M= midden | Z= zonder

\* découpe siphon L= gauche | R= droite | M= central | Z= sans

# FLEX

90 cm

BREEDTE | LARGEUR

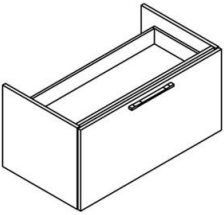
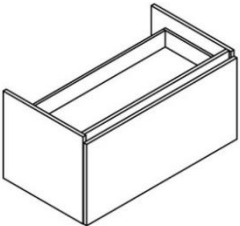
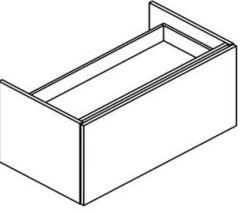
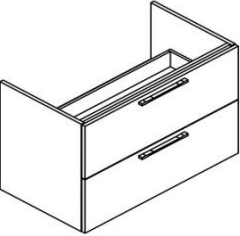
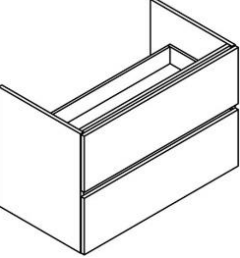
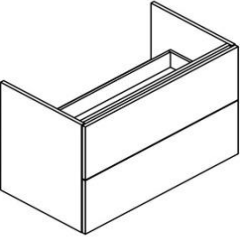
			d. 50cm			d. 45cm		
			A	B	C	A	B	C
 <p><b>HOOGTE   HAUTEUR 45 cm</b></p> <p><b>MET 1 LADE + 1 BINNENLADE   AVEC 1 TIROIR + 1 TIROIR À L'INTERIEUR</b></p> <p>B=90   H=45</p> <p>greep   poignée FLXM<sup>1</sup> 268</p> <p><sup>1</sup>standaard, zie kader p. 12   <sup>1</sup>standard, voyez cadre p. 12</p>	3OKFLG090..50H45LBL *	€	€	€				
	3OKFLG090..50H45LBR *	€	€	€				
	3OKFLG090..50H45LBM *	€	€	€				
	3OKFLG090..50H45LBZ *	€	€	€				
	3OKFLG090..45H45LBL *				€	€	€	
	3OKFLG090..45H45LBR *				€	€	€	
	3OKFLG090..45H45LBM *				€	€	€	
	3OKFLG090..45H45LBZ *				€	€	€	
	3OKFLZ090..50H45LBL *	€	€	€				
	3OKFLZ090..50H45LBR *	€	€	€				
	3OKFLZ090..50H45LBM *	€	€	€				
	3OKFLZ090..50H45LBZ *	€	€	€				
 <p>greeploos sans poignée</p>	3OKFLZ090..45H45LBL *				€	€	€	
	3OKFLZ090..45H45LBR *				€	€	€	
	3OKFLZ090..45H45LBM *				€	€	€	
	3OKFLZ090..45H45LBZ *				€	€	€	
	 <p>tip-on</p>	3OKFLT090..50H45LBL *	€	€	€			
		3OKFLT090..50H45LBR *	€	€	€			
		3OKFLT090..50H45LBM *	€	€	€			
		3OKFLT090..50H45LBZ *	€	€	€			
		3OKFLT090..45H45LBL *				€	€	€
		3OKFLT090..45H45LBR *				€	€	€
		3OKFLT090..45H45LBM *				€	€	€
		3OKFLT090..45H45LBZ *				€	€	€
 <p><b>HOOGTE   HAUTEUR 60 cm</b></p> <p><b>MET 2 LADES   AVEC 2 TIROIRS</b></p> <p>B=90   H=60</p> <p>greep   poignée FLXM<sup>1</sup> 268</p> <p><sup>1</sup>standaard, zie kader p. 12   <sup>1</sup>standard, voyez cadre p. 12</p>		3OKFLG090..50H60L2L *	€	€	€			
		3OKFLG090..50H60L2R *	€	€	€			
		3OKFLG090..50H60L2M *	€	€	€			
		3OKFLG090..50H60L2Z *	€	€	€			
	3OKFLG090..45H60L2L *				€	€	€	
	3OKFLG090..45H60L2R *				€	€	€	
	3OKFLG090..45H60L2M *				€	€	€	
	3OKFLG090..45H60L2Z *				€	€	€	
	 <p>greeploos sans poignée</p>	3OKFLZ090..50H60L2L *	€	€	€			
		3OKFLZ090..50H60L2R *	€	€	€			
		3OKFLZ090..50H60L2M *	€	€	€			
		3OKFLZ090..50H60L2Z *	€	€	€			
3OKFLZ090..45H60L2L *					€	€	€	
3OKFLZ090..45H60L2R *					€	€	€	
3OKFLZ090..45H60L2M *					€	€	€	
3OKFLZ090..45H60L2Z *					€	€	€	
 <p>tip-on</p>		3OKFLT090..50H60L2L *	€	€	€			
		3OKFLT090..50H60L2R *	€	€	€			
		3OKFLT090..50H60L2M *	€	€	€			
		3OKFLT090..50H60L2Z *	€	€	€			
	3OKFLT090..45H60L2L *				€	€	€	
	3OKFLT090..45H60L2R *				€	€	€	
	3OKFLT090..45H60L2M *				€	€	€	
	3OKFLT090..45H60L2Z *				€	€	€	

\* sifonuitsparing L= links | R= rechts | LR= links en rechts | M= midden | Z= zonder

\* découpe siphon L= gauche | R= droite | LR= gauche et droit | M= central | Z= sans

# FLEX

120 cm

BREEDTE | LARGEUR

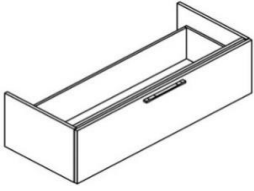
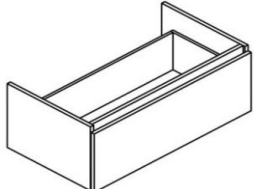
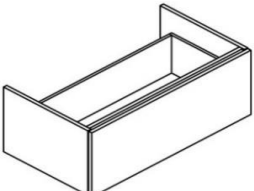
		d. 50cm			d. 45cm					
		A	B	C	A	B	C			
	<b>HOOGTE   HAUTEUR 35 cm</b> MET 1 LADE   AVEC 1 TIROIR B=120   H=35  greep   poignée FLXM <sup>1</sup> 268	3OKFLG120..50H35L1L *	€	€	€					
		3OKFLG120..50H35L1R *	€	€	€					
		3OKFLG120..50H35L1M *	€	€	€					
		3OKFLG120..50H35L1LR *	€	€	€					
		3OKFLG120..50H35L1Z *	€	€	€					
		3OKFLG120..45H35L1L *				€	€	€		
		3OKFLG120..45H35L1R *				€	€	€		
		3OKFLG120..45H35L1M *				€	€	€		
		3OKFLG120..45H35L1LR *				€	€	€		
		3OKFLG120..45H35L1Z *				€	€	€		
		<sup>1</sup> standaard, zie kader p. 12   <sup>1</sup> standard, voyez cadre p. 12								
			greeploos sans poignée	3OKFLZ120..50H35L1L *	€	€	€			
				3OKFLZ120..50H35L1R *	€	€	€			
				3OKFLZ120..50H35L1M *	€	€	€			
				3OKFLZ120..50H35L1LR *	€	€	€			
3OKFLZ120..50H35L1Z *	€			€	€					
3OKFLZ120..45H35L1L *						€	€	€		
3OKFLZ120..45H35L1R *						€	€	€		
3OKFLZ120..45H35L1M *						€	€	€		
3OKFLZ120..45H35L1LR *						€	€	€		
3OKFLZ120..45H35L1Z *						€	€	€		
	tip-on	3OKFLT120..50H35L1L *	€	€	€					
		3OKFLT120..50H35L1R *	€	€	€					
		3OKFLT120..50H35L1M *	€	€	€					
		3OKFLT120..50H35L1LR *	€	€	€					
		3OKFLT120..50H35L1Z *	€	€	€					
		3OKFLT120..45H35L1L *				€	€	€		
		3OKFLT120..45H35L1R *				€	€	€		
		3OKFLT120..45H35L1M *				€	€	€		
		3OKFLT120..45H35L1LR *				€	€	€		
		3OKFLT120..45H35L1Z *				€	€	€		

\* sifonuitsparing L= links | R= rechts | LR= links en rechts | M= midden | Z= zonder

\* découpe siphon L= gauche | R= droite | LR= gauche et droite | M= central | Z= sans

# FLEX

120 cm

BREEDTE | LARGEUR

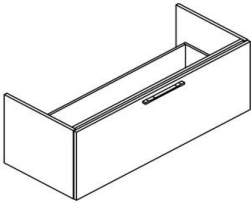
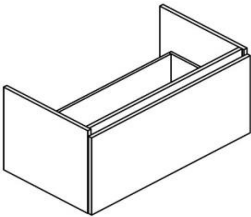
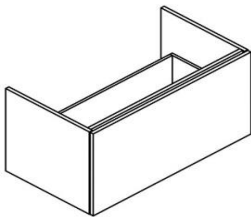
		d. 50cm			d. 45cm			
		A	B	C	A	B	C	
<p><b>HOOGTE   HAUTEUR 45 cm</b></p>   	<p><b>MET 1 LADE   AVEC 1 TIROIR</b> B=120   H=45</p>							
	<p>greep   poignée FLXM<sup>1</sup> 268</p>	<p>3OKFLG120..<b>50</b>H45L1</p>	€	€	€			
		<p>3OKFLG120..<b>45</b>H45L1</p>				€	€	€
	<p><sup>1</sup>standaard, zie kader p. 12   <sup>1</sup>standard, voyez cadre p. 12</p>							
	<p>greeploos sans poignée</p>	<p>3OKFLZ120..<b>50</b>H45L1</p>	€	€	€			
		<p>3OKFLZ120..<b>45</b>H45L1</p>				€	€	€
<p>tip-on</p>	<p>3OKFLT120..<b>50</b>H45L1</p>	€	€	€				
	<p>3OKFLT120..<b>45</b>H45L1</p>				€	€	€	

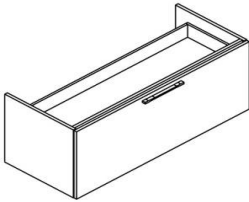
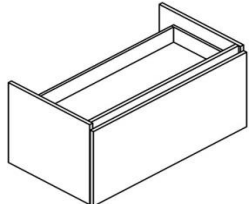
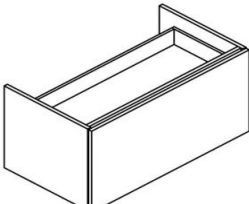
		d. 50cm			d. 45cm			
		A	B	C	A	B	C	
	<b>HOOGTE   HAUTEUR 45 cm</b> <b>MET 1 LADE + 1 BINNENLADE</b> <b>AVEC 1 TIROIR + 1 TIROIR À L'INTERIEUR</b> B=120   H=45  greep   poignée FLXM <sup>1</sup> 268	30KFLG120..50H45LBL *	€	€	€			
		30KFLG120..50H45LBR *	€	€	€			
		30KFLG120..50H45LBM *	€	€	€			
		30KFLG120..50H45LBLR *	€	€	€			
		30KFLG120..50H45LBZ *	€	€	€			
		30KFLG120..45H45LBL *				€	€	€
		30KFLG120..45H45LBR *				€	€	€
		30KFLG120..45H45LBM *				€	€	€
		30KFLG120..45H45LBLR *				€	€	€
		30KFLG120..45H45LBZ *				€	€	€
<sup>1</sup> standaard, zie kader p. 12   <sup>1</sup> standard, voyez cadre p. 12								
	greeploos sans poignée	30KFLZ120..50H45LBL *	€	€	€			
		30KFLZ120..50H45LBR *	€	€	€			
		30KFLZ120..50H45LBM *	€	€	€			
		30KFLZ120..50H45LBLR *	€	€	€			
		30KFLZ120..50H45LBZ *	€	€	€			
		30KFLZ120..45H45LBL *				€	€	€
		30KFLZ120..45H45LBR *				€	€	€
		30KFLZ120..45H45LBM *				€	€	€
		30KFLZ120..45H45LBLR *				€	€	€
		30KFLZ120..45H45LBZ *				€	€	€
	tip-on	30KFLT120..50H45LBL *	€	€	€			
		30KFLT120..50H45LBR *	€	€	€			
		30KFLT120..50H45LBM *	€	€	€			
		30KFLT120..50H45LBLR *	€	€	€			
		30KFLT120..50H45LBZ *	€	€	€			
		30KFLT120..45H45LBL *				€	€	€
		30KFLT120..45H45LBR *				€	€	€
		30KFLT120..45H45LBM *				€	€	€
		30KFLT120..45H45LBLR *				€	€	€
		30KFLT120..45H45LBZ *				€	€	€

\* sifonuitsparing L= links | R= rechts | LR= links en rechts | M= midden | Z= zonder

\* découpe siphon L= gauche | R= droite | LR= gauche et droite | M= central | Z= sans

COMBINEERBAAR MET PLUS-MEUBEL | COMBINABLE AVEC LE MEUBLE PLUS

# FLEX

120 cm

BREEDTE | LARGEUR

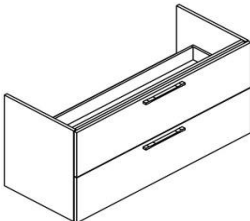
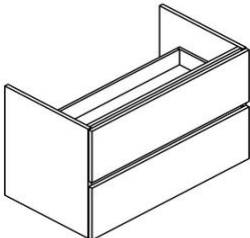
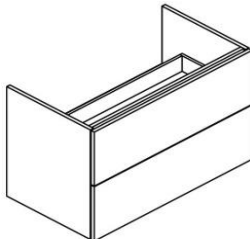
		d. 50cm			d. 45cm					
		A	B	C	A	B	C			
	<b>HOOGTE   HAUTEUR 60 cm</b> <b>MET 2 LADES   AVEC 2 TIROIRS</b> B=120   H=60  greep   poignée FLXM <sup>1</sup> 268	3OKFLG120..50H60L2L *	€	€	€					
		3OKFLG120..50H60L2R *	€	€	€					
		3OKFLG120..50H60L2M *	€	€	€					
		3OKFLG120..50H60L2LR *	€	€	€					
		3OKFLG120..50H60L2Z *	€	€	€					
		3OKFLG120..45H60L2L *				€	€	€		
		3OKFLG120..45H60L2R *				€	€	€		
		3OKFLG120..45H60L2M *				€	€	€		
		3OKFLG120..45H60L2LR *				€	€	€		
		3OKFLG120..45H60L2Z *				€	€	€		
		<sup>1</sup> standaard, zie kader p. 12   <sup>1</sup> standard, voyez cadre p. 12								
			greeploos sans poignée	3OKFLZ120..50H60L2L *	€	€	€			
				3OKFLZ120..50H60L2R *	€	€	€			
				3OKFLZ120..50H60L2M *	€	€	€			
				3OKFLZ120..50H60L2LR *	€	€	€			
3OKFLZ120..50H60L2Z *	€			€	€					
3OKFLZ120..45H60L2L *						€	€	€		
3OKFLZ120..45H60L2R *						€	€	€		
3OKFLZ120..45H60L2M *						€	€	€		
3OKFLZ120..45H60L2LR *						€	€	€		
3OKFLZ120..45H60L2Z *						€	€	€		
	tip-on	3OKFLT120..50H60L2L *	€	€	€					
		3OKFLT120..50H60L2R *	€	€	€					
		3OKFLT120..50H60L2M *	€	€	€					
		3OKFLT120..50H60L2LR *	€	€	€					
		3OKFLT120..50H60L2Z *	€	€	€					
		3OKFLT120..45H60L2L *				€	€	€		
		3OKFLT120..45H60L2R *				€	€	€		
		3OKFLT120..45H60L2M *				€	€	€		
		3OKFLT120..45H60L2LR *				€	€	€		
		3OKFLT120..45H60L2Z *				€	€	€		

\* sifonuitsparing L= links | R= rechts | LR= links en rechts | M= midden | Z= zonder

\* découpe siphon L= gauche | R= droite | LR= gauche et droite | M= central | Z= sans

COMBINEERBAAR MET PLUS-MEUBEL | COMBINABLE AVEC LE MEUBLE PLUS



# FLEX

140 cm

BREEDTE | LARGEUR

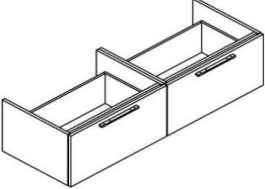
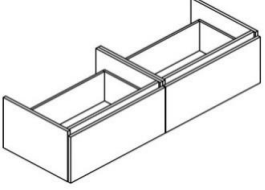
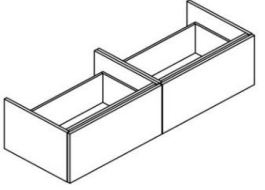
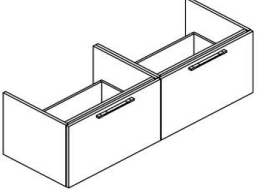
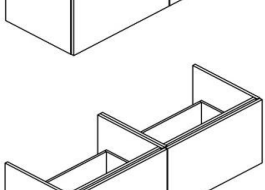
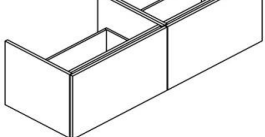
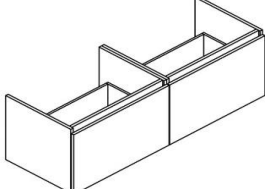
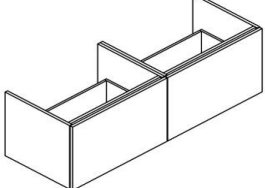
			d. 50cm			d. 45cm						
			A	B	C	A	B	C				
	<b>HOOGTE   HAUTEUR 35 cm</b> MET 2 LADES   AVEC 2 TIROIRS B=140   H=35	2x 3OKFLG070..50H35L1M *	€	€	€							
		greep   poignée FLXM <sup>1</sup> 268	1x 3OKFLG070..50H35L1M * + 1x 3OKFLG070..50H35L1Z *	€	€	€						
		2x 3OKFLG070..50H35L1Z *	€	€	€							
		<b>HOOGTE   HAUTEUR 35 cm</b> MET 2 LADES   AVEC 2 TIROIRS B=140   H=35	2x 3OKFLG070..45H35L1M *				€	€	€			
			greep   poignée FLXM <sup>1</sup> 268	1x 3OKFLG070..45H35L1M * + 1x 3OKFLG070..45H35L1Z *				€	€	€		
			2x 3OKFLG070..45H35L1Z *				€	€	€			
			<b>HOOGTE   HAUTEUR 35 cm</b> MET 2 LADES   AVEC 2 TIROIRS B=140   H=35	2x 3OKFLZ070..50H35L1M *	€	€	€					
				greeploos sans poignée	1x 3OKFLZ070..50H35L1M * + 1x 3OKFLZ070..50H35L1Z *	€	€	€				
				2x 3OKFLZ070..50H35L1Z *	€	€	€					
				<b>HOOGTE   HAUTEUR 35 cm</b> MET 2 LADES   AVEC 2 TIROIRS B=140   H=35	2x 3OKFLZ070..45H35L1M *				€	€	€	
					greeploos sans poignée	1x 3OKFLZ070..45H35L1M * + 1x 3OKFLZ070..45H35L1Z *				€	€	€
					2x 3OKFLZ070..45H35L1Z *				€	€	€	
				<b>HOOGTE   HAUTEUR 35 cm</b> MET 2 LADES   AVEC 2 TIROIRS B=140   H=35	2x 3OKFLT070..50H35L1M *	€	€	€				
					tip-on	1x 3OKFLT070..50H35L1M * + 1x 3OKFLT070..50H35L1Z *	€	€	€			
					2x 3OKFLT070..50H35L1Z *	€	€	€				
				<b>HOOGTE   HAUTEUR 45 cm</b> MET 2 LADES   AVEC 2 TIROIRS B=140   H=45	2x 3OKFLG070..50H45L1	€	€	€				
					greep   poignée FLXM <sup>1</sup> 268	2x 3OKFLG070..45H45L1				€	€	€
					1 <sup>1</sup> standaard, zie kader p. 12   1 <sup>1</sup> standard, voyez cadre p. 12							
				<b>HOOGTE   HAUTEUR 45 cm</b> MET 2 LADES   AVEC 2 TIROIRS B=140   H=45	2x 3OKFLZ070..50H45L1	€	€	€				
					greeploos sans poignée	2x 3OKFLZ070..45H45L1				€	€	€
					1 <sup>1</sup> standaard, zie kader p. 12   1 <sup>1</sup> standard, voyez cadre p. 12							
				<b>HOOGTE   HAUTEUR 45 cm</b> MET 2 LADES   AVEC 2 TIROIRS B=140   H=45	2x 3OKFLT070..50H45L1	€	€	€				
					tip-on	2x 3OKFLT070..45H45L1				€	€	€
					1 <sup>1</sup> standaard, zie kader p. 12   1 <sup>1</sup> standard, voyez cadre p. 12							

\* sifonuitsparing M= midden | Z= zonder

\* découpe siphon M= central | Z= sans

COMBINEERBAAR MET PLUS-MEUBEL | COMBINABLE AVEC LE MEUBLE PLUS

# FLEX

140 cm

BREEDTE | LARGEUR

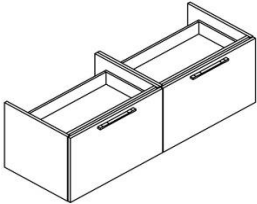
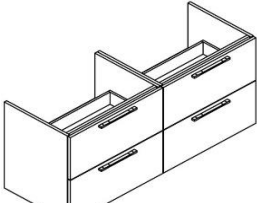
		d. 50cm			d. 45cm		
		A	B	C	A	B	C
<b>HOOGTE   HAUTEUR 45 cm</b>  <sup>1</sup> standaard, zie kader p. 12   <sup>1</sup> standard, voyez cadre p. 12	<b>MET 2 LADES + 2 BINNENLADES</b> <b>AVEC 2 TIROIRS + 2 TIROIRS À L'INTERIEUR</b> B=140   H=45 2x 3OKFLG070..50H45LBM* <b>1x 3OKFLG070..50H45LBM* +</b> <b>1x 3OKFLG070..50H45LBZ*</b> greep   poignée FLXM <sup>1</sup> 268 2x 3OKFLG070..50H45LBZ* 2x 3OKFLG070..45H45LBM* <b>1x 3OKFLG070..45H45LBM* +</b> <b>1x 3OKFLG070..45H45LBZ*</b>	€	€	€			
		€	€	€			
		€	€	€	€	€	€
		€	€	€	€	€	€
		€	€	€	€	€	€
		€	€	€	€	€	€
		€	€	€	€	€	€
		€	€	€	€	€	€
		€	€	€	€	€	€
		€	€	€	€	€	€
		€	€	€	€	€	€
		€	€	€	€	€	€
		€	€	€	€	€	€
		€	€	€	€	€	€
		€	€	€	€	€	€
<b>HOOGTE   HAUTEUR 60 cm</b>  <sup>1</sup> standaard, zie kader p. 12   <sup>1</sup> standard, voyez cadre p. 12	<b>MET 4 LADES   AVEC 4 TIROIRS</b> B=140   H=60 2x 3OKFLG070..50H60L2M* <b>1x 3OKFLG070..50H60L2M* +</b> <b>1x 3OKFLG070..50H60L2Z*</b> greep   poignée FLXM <sup>1</sup> 268 2x 3OKFLG070..50H60L2Z* 2x 3OKFLG070..45H60L2M* <b>1x 3OKFLG070..45H60L2M* +</b> <b>1x 3OKFLG070..45H60L2Z*</b>	€	€	€			
		€	€	€			
		€	€	€	€	€	€
		€	€	€	€	€	€
		€	€	€	€	€	€
		€	€	€	€	€	€
		€	€	€	€	€	€
		€	€	€	€	€	€
		€	€	€	€	€	€
		€	€	€	€	€	€
		€	€	€	€	€	€
		€	€	€	€	€	€
		€	€	€	€	€	€
		€	€	€	€	€	€
		€	€	€	€	€	€

\* sifonuitsparing M= midden | Z= zonder

\* découpe siphon M= central | Z= sans

COMBINEERBAAR MET PLUS-MEUBEL | COMBINABLE AVEC LE MEUBLE PLUS

# FLEX

160 cm

BREEDTE | LARGEUR

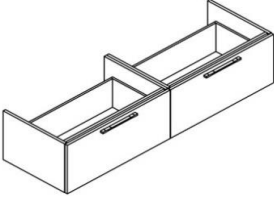
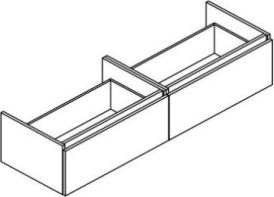
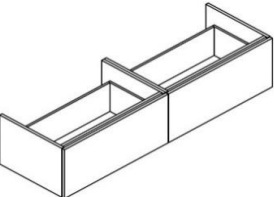
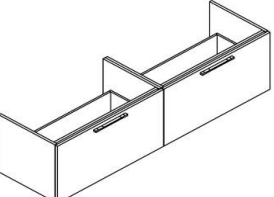
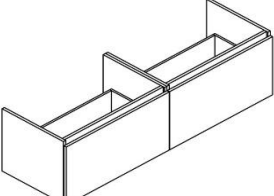
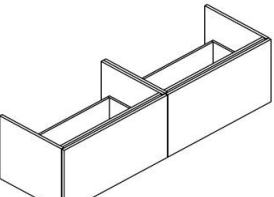
		d. 50cm			d. 45cm				
		A	B	C	A	B	C		
<b>HOOGTE   HAUTEUR 35 cm</b> 	<b>MET 2 LADES   AVEC 2 TIROIRS</b> B=160   H=35								
	greep   poignée	2x 3OKFLG080..50H35L1M *	€	€	€				
		1x 3OKFLG080..50H35L1M * +	€	€	€				
		1x 3OKFLG080..50H35L1Z *	€	€	€				
	FLXM <sup>1</sup> 268	2x 3OKFLG080..50H35L1Z *	€	€	€				
		2x 3OKFLG080..45H35L1M *				€	€	€	
		1x 3OKFLG080..45H35L1M * +				€	€	€	
		1x 3OKFLG080..45H35L1Z *				€	€	€	
		2x 3OKFLG080..45H35L1Z *				€	€	€	
		<sup>1</sup> standaard, zie kader p. 12   <sup>1</sup> standard, voyez cadre p. 12							
		<b>greeploos sans poignée</b>	2x 3OKFLZ080..50H35L1M *	€	€	€			
			1x 3OKFLZ080..50H35L1M * +	€	€	€			
		1x 3OKFLZ080..50H35L1Z *	€	€	€				
		2x 3OKFLZ080..50H35L1Z *	€	€	€				
		2x 3OKFLZ080..45H35L1M *				€	€	€	
		1x 3OKFLZ080..45H35L1M * +				€	€	€	
		1x 3OKFLZ080..45H35L1Z *				€	€	€	
		2x 3OKFLZ080..45H35L1Z *				€	€	€	
		<b>tip-on</b>	2x 3OKFLT080..50H35L1M *	€	€	€			
			1x 3OKFLT080..50H35L1M * +	€	€	€			
			1x 3OKFLT080..50H35L1Z *	€	€	€			
			2x 3OKFLT080..50H35L1Z *	€	€	€			
		2x 3OKFLT080..45H35L1M *				€	€	€	
		1x 3OKFLT080..45H35L1M * +				€	€	€	
		1x 3OKFLT080..45H35L1Z *				€	€	€	
		2x 3OKFLT080..45H35L1Z *				€	€	€	
	<b>HOOGTE   HAUTEUR 45 cm</b> 	<b>MET 2 LADES   AVEC 2 TIROIRS</b> B=160   H=45							
		greep   poignée	2x 3OKFLG080..50H45L1	€	€	€			
		FLXM <sup>1</sup> 268	2x 3OKFLG080..45H45L1				€	€	€
			<sup>1</sup> standaard, zie kader p. 12   <sup>1</sup> standard, voyez cadre p. 12						
		<b>greeploos sans poignée</b>	2x 3OKFLZ080..50H45L1	€	€	€			
			2x 3OKFLZ080..45H45L1				€	€	€
		<b>tip-on</b>	2x 3OKFLT080..50H45L1	€	€	€			
			2x 3OKFLT080..45H45L1				€	€	€

\* sifonuitsparing M= midden | Z= zonder

\* découpe siphon M= central | Z= sans

COMBINEERBAAR MET PLUS-MEUBEL | COMBINABLE AVEC LE MEUBLE PLUS

# FLEX

160 cm

BREEDTE | LARGEUR

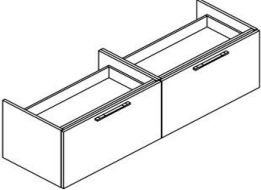
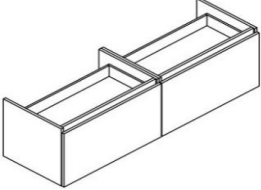
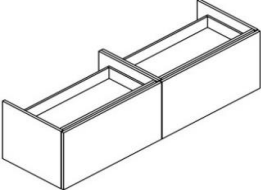
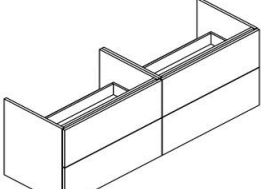
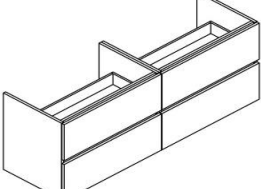
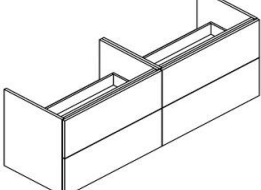
		d. 50cm			d. 45cm			
		A	B	C	A	B	C	
<b>HOOGTE   HAUTEUR 45 cm</b>   	<b>MET 2 LADES + 2 BINNENLADES</b> <b>AVEC 2 TIROIRS + 2 TIROIRS À L'INTERIEUR</b> B=160   H=45 greep   poignée FLXM <sup>1</sup> 268	2x 3OKFLG080..50H45LBM * <b>1x 3OKFLG080..50H45LBM * +</b> <b>1x 3OKFLG080..50H45LBZ *</b> 2x 3OKFLG080..50H45LBZ * 2x 3OKFLG080..45H45LBM * <b>1x 3OKFLG080..45H45LBM * +</b> <b>1x 3OKFLG080..45H45LBZ *</b> 2x 3OKFLG080..45H45LBZ *	€ € € € € € €	€ € € € € € €	€ € € € € € €	€ € € € € € €		
		<sup>1</sup> standaard, zie kader p. 12   <sup>1</sup> standard, voyez cadre p. 12 2x 3OKFLZ080..50H45LBM * <b>1x 3OKFLZ080..50H45LBM * +</b> <b>1x 3OKFLZ080..50H45LBZ *</b> 2x 3OKFLZ080..50H45LBZ * 2x 3OKFLZ080..45H45LBM * <b>1x 3OKFLZ080..45H45LBM * +</b> <b>1x 3OKFLZ080..45H45LBZ *</b> 2x 3OKFLZ080..45H45LBZ *	€ € € € € € €	€ € € € € € €	€ € € € € € €	€ € € € € € €	€ € € € € € €	
		greeploos sans poignée	2x 3OKFLT080..50H45LBM * <b>1x 3OKFLT080..50H45LBM * +</b> <b>1x 3OKFLT080..50H45LBZ *</b> 2x 3OKFLT080..50H45LBZ * 2x 3OKFLT080..45H45LBM * <b>1x 3OKFLT080..45H45LBM * +</b> <b>1x 3OKFLT080..45H45LBZ *</b> 2x 3OKFLT080..45H45LBZ *	€ € € € € € €	€ € € € € € €	€ € € € € € €	€ € € € € € €	
		tip-on	2x 3OKFLZ080..50H45LBM * <b>1x 3OKFLZ080..50H45LBM * +</b> <b>1x 3OKFLZ080..50H45LBZ *</b> 2x 3OKFLZ080..50H45LBZ * 2x 3OKFLZ080..45H45LBM * <b>1x 3OKFLZ080..45H45LBM * +</b> <b>1x 3OKFLZ080..45H45LBZ *</b> 2x 3OKFLZ080..45H45LBZ *	€ € € € € € €	€ € € € € € €	€ € € € € € €	€ € € € € € €	
	<b>HOOGTE   HAUTEUR 60 cm</b>   	<b>MET 4 LADES   AVEC 4 TIROIRS</b> B=160   H=60 greep   poignée FLXM <sup>1</sup> 268	2x 3OKFLG080..50H60L2M * <b>1x 3OKFLG080..50H60L2M * +</b> <b>1x 3OKFLG080..50H60L2Z *</b> 2x 3OKFLG080..50H60L2Z * 2x 3OKFLG080..45H60L2M * <b>1x 3OKFLG080..45H60L2M * +</b> <b>1x 3OKFLG080..45H60L2Z *</b> 2x 3OKFLG080..45H60L2Z *	€ € € € € € €	€ € € € € € €	€ € € € € € €	€ € € € € € €	
			<sup>1</sup> standaard, zie kader p. 12   <sup>1</sup> standard, voyez cadre p. 12 2x 3OKFLZ080..50H60L2M * <b>1x 3OKFLZ080..50H60L2M * +</b> <b>1x 3OKFLZ080..50H60L2Z *</b> 2x 3OKFLZ080..50H60L2Z * 2x 3OKFLZ080..45H60L2M * <b>1x 3OKFLZ080..45H60L2M * +</b> <b>1x 3OKFLZ080..45H60L2Z *</b> 2x 3OKFLZ080..45H60L2Z *	€ € € € € € €	€ € € € € € €	€ € € € € € €	€ € € € € € €	€ € € € € € €
			greeploos sans poignée	2x 3OKFLT080..50H60L2M * <b>1x 3OKFLT080..50H60L2M * +</b> <b>1x 3OKFLT080..50H60L2Z *</b> 2x 3OKFLT080..50H60L2Z * 2x 3OKFLT080..45H60L2M * <b>1x 3OKFLT080..45H60L2M * +</b> <b>1x 3OKFLT080..45H60L2Z *</b> 2x 3OKFLT080..45H60L2Z *	€ € € € € € €	€ € € € € € €	€ € € € € € €	€ € € € € € €
			tip-on	2x 3OKFLZ080..50H60L2M * <b>1x 3OKFLZ080..50H60L2M * +</b> <b>1x 3OKFLZ080..50H60L2Z *</b> 2x 3OKFLZ080..50H60L2Z * 2x 3OKFLZ080..45H60L2M * <b>1x 3OKFLZ080..45H60L2M * +</b> <b>1x 3OKFLZ080..45H60L2Z *</b> 2x 3OKFLZ080..45H60L2Z *	€ € € € € € €	€ € € € € € €	€ € € € € € €	€ € € € € € €

\* sifonuitsparing M= midden | Z= zonder

\* découpe siphon M= central | Z= sans

COMBINERBAAR MET PLUS-MEUBEL | COMBINABLE AVEC LE MEUBLE PLUS

# FLEX

180 cm

BREEDTE | LARGEUR

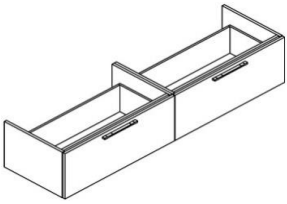
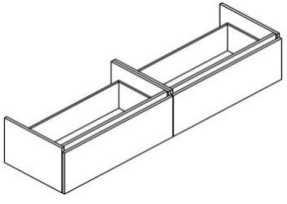
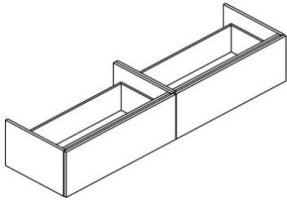
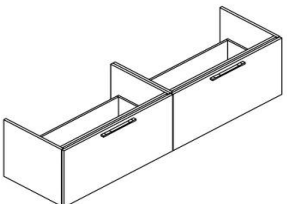
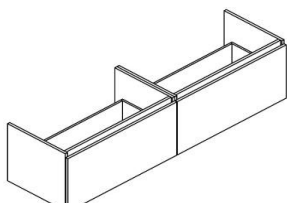
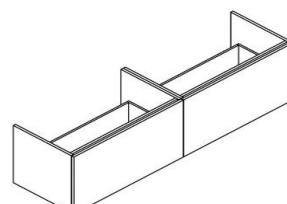
		d. 50cm			d. 45cm			
		A	B	C	A	B	C	
<b>HOOGTE   HAUTEUR 35 cm</b>   	<b>MET 2 LADES   AVEC 2 TIROIRS</b> B=180   H=35	2x 3OKFLG090..50H35L1M * <b>1x 3OKFLG090..50H35L1M * +</b> <b>1x 3OKFLG090..50H35L1Z *</b>	€	€	€			
	greep   poignée	2x 3OKFLG090..50H35L1Z *	€	€	€			
	FLXM <sup>1</sup> 268	2x 3OKFLG090..45H35L1M * <b>1x 3OKFLG090..45H35L1M * +</b> <b>1x 3OKFLG090..45H35L1Z *</b>				€	€	€
		2x 3OKFLG090..45H35L1Z *				€	€	€
	<sup>1</sup> standaard, zie kader p. 12   <sup>1</sup> standard, voyez cadre p. 12							
		2x 3OKFLZ090..50H35L1M * <b>1x 3OKFLZ090..50H35L1M * +</b> <b>1x 3OKFLZ090..50H35L1Z *</b>	€	€	€			
	greeploos	2x 3OKFLZ090..50H35L1Z *	€	€	€			
	sans poignée	2x 3OKFLZ090..45H35L1M * <b>1x 3OKFLZ090..45H35L1M * +</b> <b>1x 3OKFLZ090..45H35L1Z *</b>				€	€	€
		2x 3OKFLZ090..45H35L1Z *				€	€	€
		2x 3OKFLT090..50H35L1M * <b>1x 3OKFLT090..50H35L1M * +</b> <b>1x 3OKFLT090..50H35L1Z *</b>	€	€	€			
	tip-on	2x 3OKFLT090..50H35L1Z * 2x 3OKFLT090..45H35L1M * <b>1x 3OKFLT090..45H35L1M * +</b> <b>1x 3OKFLT090..45H35L1Z *</b>	€	€	€			
		2x 3OKFLT090..45H35L1Z *				€	€	€
<b>HOOGTE   HAUTEUR 45 cm</b>   	<b>MET 2 LADES   AVEC 2 TIROIRS</b> B=180   H=45	2x 3OKFLG090..50H45L1	€	€	€			
	greep   poignée	FLXM <sup>1</sup> 268						
		2x 3OKFLG090..45H45L1				€	€	€
	<sup>1</sup> standaard, zie kader p. 12   <sup>1</sup> standard, voyez cadre p. 12							
		2x 3OKFLZ090..50H45L1	€	€	€			
	greeploos							
	sans poignée	2x 3OKFLZ090..45H45L1				€	€	€
		2x 3OKFLT090..50H45L1	€	€	€			
	tip-on							
		2x 3OKFLT090..45H45L1				€	€	€

\* sifonuitsparing M= midden | Z= zonder

\* découpe siphon M= central | Z= sans

COMBINEERBAAR MET PLUS-MEUBEL | COMBINABLE AVEC LE MEUBLE PLUS

# FLEX

180 cm

BREEDTE | LARGEUR

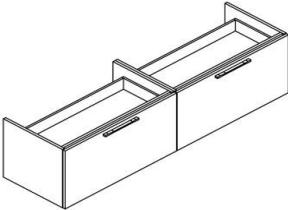
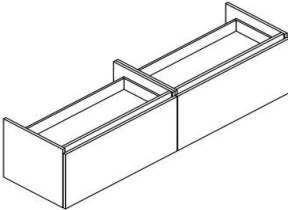
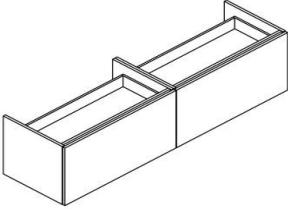
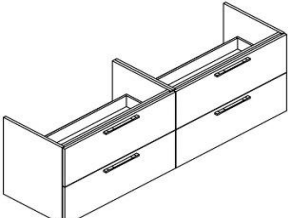
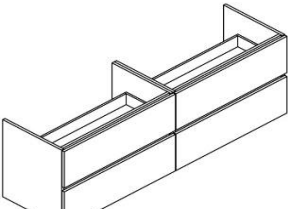
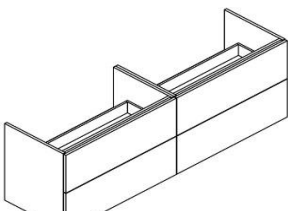
			d. 50cm			d. 45cm				
			A	B	C	A	B	C		
<b>HOOGTE   HAUTEUR 45 cm</b> 	<b>MET 2 LADES + 2 BINNENLADES</b> <b>AVEC 2 TIROIRS + 2 TIROIRS À L'INTERIEUR</b> B=180   H=45	2x 3OKFLG090..50H45LBM *	€	€	€					
		1x 3OKFLG090..50H45LBM * +	€	€	€					
		1x 3OKFLG090..50H45LBZ *	€	€	€					
		greep   poignée	2x 3OKFLG090..50H45LBZ *	€	€	€				
		FLXM <sup>1</sup> 268	2x 3OKFLG090..45H45LBM *				€	€	€	
			1x 3OKFLG090..45H45LBM * +				€	€	€	
		1x 3OKFLG090..45H45LBZ *				€	€	€		
		2x 3OKFLG090..45H45LBZ *				€	€	€		
		<sup>1</sup> standaard, zie kader p. 12   <sup>1</sup> standard, voyez cadre p. 12								
	<b>MET 2 LADES + 2 BINNENLADES</b> <b>GREEPLOOS</b> <b>SANS POIGNÉE</b> B=180   H=45	2x 3OKFLZ090..50H45LBM *	€	€	€					
		1x 3OKFLZ090..50H45LBM * +	€	€	€					
		1x 3OKFLZ090..50H45LBZ *	€	€	€					
		greeploos	2x 3OKFLZ090..50H45LBZ *	€	€	€				
		sans poignée	2x 3OKFLZ090..45H45LBM *				€	€	€	
			1x 3OKFLZ090..45H45LBM * +				€	€	€	
		1x 3OKFLZ090..45H45LBZ *				€	€	€		
		2x 3OKFLZ090..45H45LBZ *				€	€	€		
		<sup>1</sup> standaard, zie kader p. 12   <sup>1</sup> standard, voyez cadre p. 12								
	<b>MET 2 LADES + 2 BINNENLADES</b> <b>TIP-ON</b> B=180   H=45	2x 3OKFLT090..50H45LBM *	€	€	€					
		1x 3OKFLT090..50H45LBM * +	€	€	€					
		1x 3OKFLT090..50H45LBZ *	€	€	€					
		tip-on	2x 3OKFLT090..50H45LBZ *	€	€	€				
			2x 3OKFLT090..45H45LBM *				€	€	€	
			1x 3OKFLT090..45H45LBM * +				€	€	€	
		1x 3OKFLT090..45H45LBZ *				€	€	€		
		2x 3OKFLT090..45H45LBZ *				€	€	€		
		<sup>1</sup> standaard, zie kader p. 12   <sup>1</sup> standard, voyez cadre p. 12								
<b>HOOGTE   HAUTEUR 60 cm</b> 	<b>MET 4 LADES   AVEC 4 TIROIRS</b> B=180   H=60	2x 3OKFLG090..50H60L2M *	€	€	€					
		1x 3OKFLG090..50H60L2M * +	€	€	€					
		1x 3OKFLG090..50H60L2Z *	€	€	€					
		greep   poignée	2x 3OKFLG090..50H60L2Z *	€	€	€				
		FLXM <sup>1</sup> 268	2x 3OKFLG090..45H60L2M *				€	€	€	
			1x 3OKFLG090..45H60L2M * +				€	€	€	
		1x 3OKFLG090..45H60L2Z *				€	€	€		
		2x 3OKFLG090..45H60L2Z *				€	€	€		
		<sup>1</sup> standaard, zie kader p. 12   <sup>1</sup> standard, voyez cadre p. 12								
		<b>MET 4 LADES   AVEC 4 TIROIRS</b> <b>GREEPLOOS</b> <b>SANS POIGNÉE</b> B=180   H=60	2x 3OKFLZ090..50H60L2M *	€	€	€				
			1x 3OKFLZ090..50H60L2M * +	€	€	€				
			1x 3OKFLZ090..50H60L2Z *	€	€	€				
			greeploos	2x 3OKFLZ090..50H60L2Z *	€	€	€			
			sans poignée	2x 3OKFLZ090..45H60L2M *				€	€	€
				1x 3OKFLZ090..45H60L2M * +				€	€	€
		1x 3OKFLZ090..45H60L2Z *				€	€	€		
		2x 3OKFLZ090..45H60L2Z *				€	€	€		
		<sup>1</sup> standaard, zie kader p. 12   <sup>1</sup> standard, voyez cadre p. 12								
	<b>MET 4 LADES   AVEC 4 TIROIRS</b> <b>TIP-ON</b> B=180   H=60	2x 3OKFLT090..50H60L2M *	€	€	€					
		1x 3OKFLT090..50H60L2M * +	€	€	€					
		1x 3OKFLT090..50H60L2Z *	€	€	€					
		tip-on	2x 3OKFLT090..50H60L2Z *	€	€	€				
			2x 3OKFLT090..45H60L2M *				€	€	€	
			1x 3OKFLT090..45H60L2M * +				€	€	€	
	1x 3OKFLT090..45H60L2Z *				€	€	€			
	2x 3OKFLT090..45H60L2Z *				€	€	€			
	<sup>1</sup> standaard, zie kader p. 12   <sup>1</sup> standard, voyez cadre p. 12									

\* sifonuitsparing M= midden | Z= zonder

\* découpe siphon M= central | Z= sans

COMBINEERBAAR MET PLUS-MEUBEL | COMBINABLE AVEC LE MEUBLE PLUS

## OP MAAT (HOOGTE - BREEDTE)

## SUR MESURE (HAUTEUR - LARGEUR)

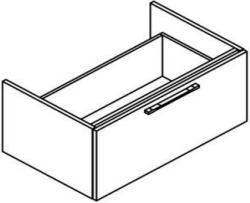
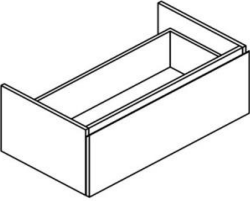
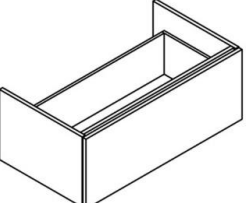
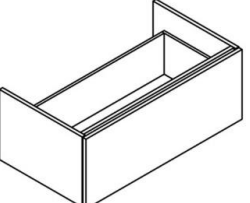
		d. 50cm			d. 45cm		
HOOGTE   HAUTEUR 35-50 cm	MET 1 LADE   AVEC 1 TIROIR	A	B	C	A	B	C
<b>GREEP   POIGNÉE</b>	met greep FLXM <sup>1</sup> 268   avec poignée FLXM <sup>1</sup> 268 <sup>1</sup> standaard, zie kader p. 12   <sup>1</sup> standard, voyez cadre p. 12						
	B= 35-70	€	€	€			
		€	€	€			
	B= 71-90	€	€	€			
		€	€	€			
	B= 91-120	€	€	€			
		€	€	€			
	B= 35-70	€	€	€	€	€	€
		€	€	€	€	€	€
	B= 71-90	€	€	€	€	€	€
		€	€	€	€	€	€
	B= 91-120	€	€	€	€	€	€
		€	€	€	€	€	€
	B= 35-70	€	€	€			
		€	€	€			
	B= 71-90	€	€	€			
		€	€	€			
	B= 91-120	€	€	€			
		€	€	€			
	B= 35-70	€	€	€	€	€	€
		€	€	€	€	€	€
	B= 71-90	€	€	€	€	€	€
		€	€	€	€	€	€
	B= 91-120	€	€	€	€	€	€
		€	€	€	€	€	€

\* sifonuitsparing M= midden | Z= zonder

(breedte-kleur-hoogte)

\* découpe siphon M= central | Z= sans

(largeur-couleur-hauteur)

COMBINEERBAAR MET PLUS-MEUBEL | COMBINABLE AVEC LE MEUBLE PLUS

## OP MAAT (HOOGTE - BREEDTE)

## SUR MESURE (HAUTEUR - LARGEUR)

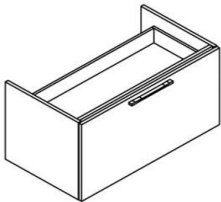
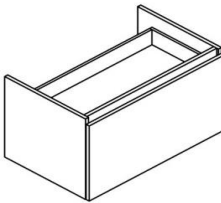
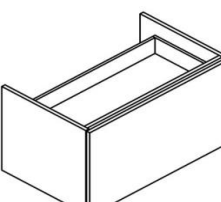
		d. 50cm			d. 45cm		
		A	B	C	A	B	C
<b>HOOGTE   HAUTEUR 50-60 cm</b>							
<b>GREEP   POIGNÉE</b>		MET 1 LADES + 1 BINNENLADE AVEC 1 TIROIR + 1 TIROIR À L'INTERIEUR met greep FLXM <sup>1</sup> 268   avec poignée FLXM <sup>1</sup> 268 <sup>1</sup> standaard, zie kader p. 12   <sup>1</sup> standard, voyez cadre p. 12					
	B= 35-70	3OKFLG... .50H..LBM *	€	€	€		
		3OKFLG... .50H..LBZ *	€	€	€		
	B= 71-90	3OKFLG... .50H..LBM *	€	€	€		
		3OKFLG... .50H..LBZ *	€	€	€		
	B= 91-120	3OKFLG... .50H..LBM *	€	€	€		
		3OKFLG... .50H..LBZ *	€	€	€		
	B= 35-70	3OKFLG... .45H..LBM *			€	€	€
		3OKFLG... .45H..LBZ *			€	€	€
	B= 71-90	3OKFLG... .45H..LBM *			€	€	€
		3OKFLG... .45H..LBZ *			€	€	€
	B= 91-120	3OKFLG... .45H..LBM *			€	€	€
		3OKFLG... .45H..LBZ *			€	€	€
<b>GREEPLOOS   SANS POIGNÉE</b>							
	B= 35-70	3OKFLZ... .50H..LBM *	€	€	€		
		3OKFLZ... .50H..LBZ *	€	€	€		
	B= 71-90	3OKFLZ... .50H..LBM *	€	€	€		
		3OKFLZ... .50H..LBZ *	€	€	€		
	B= 91-120	3OKFLZ... .50H..LBM *	€	€	€		
		3OKFLZ... .50H..LBZ *	€	€	€		
	B= 35-70	3OKFLZ... .45H..LBM *			€	€	€
		3OKFLZ... .45H..LBZ *			€	€	€
	B= 71-90	3OKFLZ... .45H..LBM *			€	€	€
		3OKFLZ... .45H..LBZ *			€	€	€
	B= 91-120	3OKFLZ... .45H..LBM *			€	€	€
		3OKFLZ... .45H..LBZ *			€	€	€
<b>TIP-ON</b>							
	B= 35-70	3OKFLT... .50H..LBM *	€	€	€		
		3OKFLT... .50H..LBZ *	€	€	€		
	B= 71-90	3OKFLT... .50H..LBM *	€	€	€		
		3OKFLT... .50H..LBZ *	€	€	€		
	B= 91-120	3OKFLT... .50H..LBM *	€	€	€		
		3OKFLT... .50H..LBZ *	€	€	€		
	B= 35-70	3OKFLT... .45H..LBM *			€	€	€
		3OKFLT... .45H..LBZ *			€	€	€
	B= 71-90	3OKFLT... .45H..LBM *			€	€	€
		3OKFLT... .45H..LBZ *			€	€	€
	B= 91-120	3OKFLT... .45H..LBM *			€	€	€
		3OKFLT... .45H..LBZ *			€	€	€

\* sifonuitsparing M= midden | Z= zonder

(breedte-kleur-hoogte)

\* découpe siphon M= central | Z= sans

(largeur-couleur-hauteur)



## OP MAAT (HOOGTE - BREEDTE)

## SUR MESURE (HAUTEUR - LARGEUR)

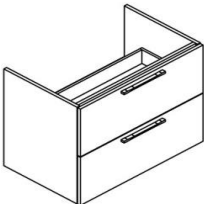
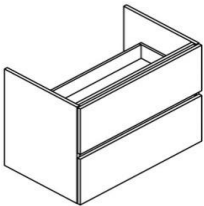
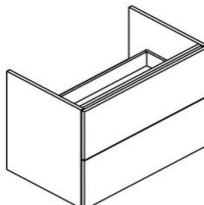
		d. 50cm			d. 45cm		
HOOGTE   HAUTEUR 50-60 cm	MET 2 LADES   AVEC 2 TIROIRS	A	B	C	A	B	C
<b>GREEP   POIGNÉE</b>	met greep FLXM <sup>1</sup> 268   avec poignée FLXM <sup>1</sup> 268 <sup>1</sup> standaard, zie kader p. 12   <sup>1</sup> standard, voyez cadre p. 12						
	B= 35-70	€	€	€			
		€	€	€			
	B= 71-90	€	€	€			
		€	€	€			
	B= 91-120	€	€	€			
		€	€	€			
	B= 35-70				€	€	€
					€	€	€
	B= 71-90				€	€	€
					€	€	€
	B= 91-120				€	€	€
					€	€	€
	B= 35-70	€	€	€			
		€	€	€			
	B= 71-90	€	€	€			
		€	€	€			
	B= 91-120	€	€	€			
		€	€	€			

\* sifonuitsparing M= midden | Z= zonder

(breedte-kleur-hoogte)

\* découpe siphon M= central | Z= sans

(largeur-couleur-hauteur)

COMBINEERBAAR MET PLUS-MEUBEL | COMBINABLE AVEC LE MEUBLE PLUS



**CELINE**

# CELINE

























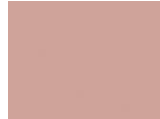

## KLEUREN | COULEURS

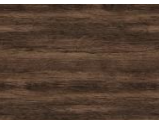
Alle decoren zijn met laserkantenband afgeplakt / Tous les décors sont collés avec des chants adhésifs laser

### A PRIJSCATEGORIE / CATÉGORIE DE PRIX

			
Kleur   couleur	WIT	MAT WIT	WITTE EIK
Code	AA	MA	WE

### B PRIJSCATEGORIE / CATÉGORIE DE PRIX

						
Kleur   couleur	ALBY BLUE	AMBER OAK	AVOLA	BETONLOOK	CAPPUCCINO	CASCINE
Code	AB	AO	VV	BL	CP	CA
						
Kleur   couleur	CASTELLO EIK	CEYLON	CITY EIK	DIAMANTGRIJS	GLADSTONE	HALIFAX OAK
Code	CC	CE	CI	DG	GL	HE
						
Kleur   couleur	HERITAGE OAK	LATTE	LINDBERG EIK	LINNEN GRIJS	NATIVE PINK	RILA OAK
Code	HO	LA	LE	LG	NA	RO
						
Kleur   couleur	RISTRETTO OAK	SATIN	SMOKE GREEN	SMOKED ASH	STONE GREY	TABACCO WALNUT
Code	RI	SA	SG	SM	JJ	TA
						
Kleur   couleur	TIN	VICENZA EIK	ZWARTE EIK			
Code	TI	VE	ZE			

### C PRIJSCATEGORIE / CATÉGORIE DE PRIX

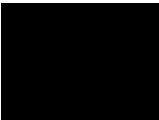
		
Kleur   couleur	MAT ZWART	
Code	MZ	

**GREEP CELINE**  
 Standaard greep: FLXM (mat)  
 Niet standaard: FLXC (chrom) + andere grepen, zie brochure "5 Varia" (= meerprijs)  
 Indien geen greep vermeld wordt bij bestelling, wordt de standaard greep voorzien.

**POIGNÉE CELINE**  
 Poignée standard FLXM (mate)  
 Pas standard: FLXC (chrome) + autres poignées, voyez brochure "5 Diverse" (= supplément)  
 Si aucune poignée n'est indiquée sur la commande, la poignée standard est fournie.

  
 FLXM

# CELINE

## PORSELEIN | PORCELAIN

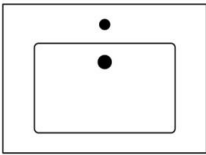
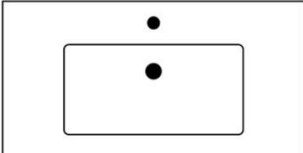
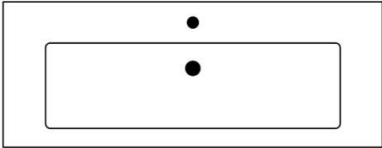
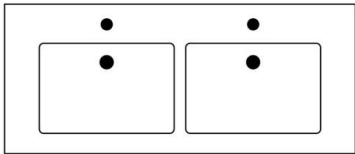
			d. 51,5 cm	d. 46 cm
<b>REA 71</b>  	B= 71 H= 2,5 D= 51,5	3TARE071PO51M	€	
	B= 71 H= 2,5 D= 46	3TARE071PO46M		€
<b>REA 91</b>  	B= 91 H= 2,5 D= 51,5	3TARE091PO51M	€	
	B= 91 H= 2,5 D= 46	3TARE091PO46M		€
<b>REA 121</b>  	B= 121 H= 2,5 D= 46	3TARE121PO46M		€
<b>REA 121</b>  	B= 121 H= 2,5 D= 51,5	3TARE121PO51LR	€	
	B= 121 H= 2,5 D= 46	3TARE121PO46LR		€

Maten tablet zijn benoemingsmaten. Gelieve rekening te houden met een krimpings/ uitzettingstolerantie van enkele millimeters.  
 Les mesures des tablettes ont une tolérance de rétrécissement/ de dilatation de quelques millimètres.

**ALLEEN DE TABLETTEN OP DEZE PAGINA ZIJN MOGELIJK BIJ DE CELINE ONDERKAST  
 SEULE LES TABLETTES SUR CETTE PAGE SONT POSSIBLES AVEC LE SOUS-MEUBLE CELINE**

# CELINE

70 cm

BREEDTE | LARGEUR

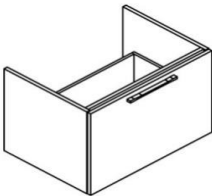
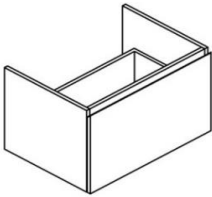
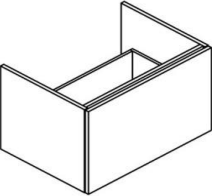
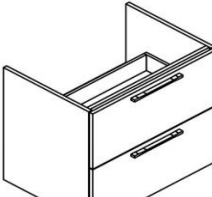
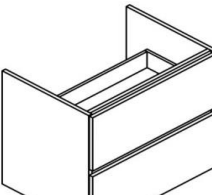
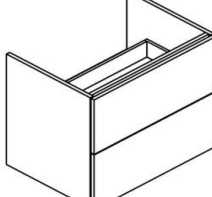
		d. 50cm			d. 45cm			
		A	B	C	A	B	C	
<p><b>HOOGTE   HAUTEUR 45 cm</b></p>   	<p><b>MET 1 LADE   AVEC 1 TIROIR</b> B=70   H=45</p>							
	<p>greep   poignée FLXM<sup>1</sup> 268</p>	<p>3OKCIG070..50H45L1</p>	€	€	€			
		<p>3OKCIG070..45H45L1</p>				€	€	€
	<p><sup>1</sup>standaard, zie kader p. 36   <sup>1</sup>standard, voyez cadre p. 36</p>							
		<p>3OKCIZ070..50H45L1</p>	€	€	€			
	<p>greeploos sans poignée</p>	<p>3OKCIZ070..45H45L1</p>				€	€	€
		<p>3OKCIT070..50H45L1</p>	€	€	€			
	<p>tip-on</p>	<p>3OKCIT070..45H45L1</p>				€	€	€
<p><b>HOOGTE   HAUTEUR 60 cm</b></p>   	<p><b>MET 2 LADES   AVEC 2 TIROIRS</b> B=70   H=60</p>							
	<p>greep   poignée FLXM<sup>1</sup> 268</p>	<p>3OKCIG070..50H60L2M *</p>	€	€	€			
		<p>3OKCIG070..45H60L2M *</p>				€	€	€
	<p><sup>1</sup>standaard, zie kader p. 36   <sup>1</sup>standard, voyez cadre p. 36</p>							
		<p>3OKCIZ070..50H60L2M *</p>	€	€	€			
	<p>greeploos sans poignée</p>	<p>3OKCIZ070..45H60L2M *</p>				€	€	€
		<p>3OKCIT070..50H60L2M *</p>	€	€	€			
	<p>tip-on</p>	<p>3OKCIT070..45H60L2M *</p>				€	€	€

\* sifonuitsparing M= midden

\* découpe siphon M= central

CELINE IS NIET COMBINEERBAAR MET PLUS-MEUBEL | CELINE N'EST PAS COMBINABLE AVEC MEUBLE PLUS

# CELINE

90 cm

BREEDTE | LARGEUR

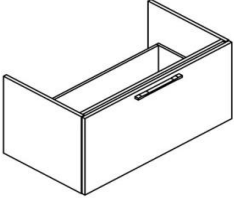
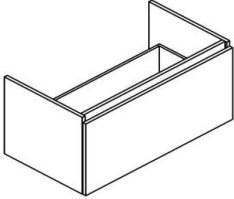
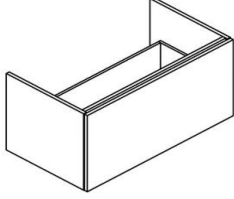
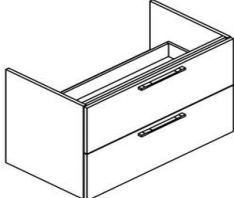
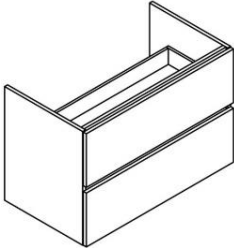
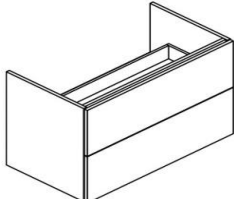
		d. 50cm			d. 45cm			
		A	B	C	A	B	C	
<p><b>HOOGTE   HAUTEUR 45 cm</b></p>   	<p><b>MET 1 LADE   AVEC 1 TIROIR</b> B=90   H=45</p>							
	<p>greep   poignée FLXM<sup>1</sup> 268</p>	3OKCIG090..50H45L1	€	€	€			
		3OKCIG090..45H45L1				€	€	€
	<sup>1</sup> standaard, zie kader p. 36   <sup>1</sup> standard, voyez cadre p. 36							
	<p>greeploos sans poignée</p>	3OKCIZ090..50H45L1	€	€	€			
		3OKCIZ090..45H45L1				€	€	€
	<p>tip-on</p>	3OKCIT090..50H45L1	€	€	€			
		3OKCIT090..45H45L1				€	€	€
	<p><b>HOOGTE   HAUTEUR 60 cm</b></p>   	<p><b>MET 2 LADES   AVEC 2 TIROIRS</b> B=90   H=60</p>						
<p>greep   poignée FLXM<sup>1</sup> 268</p>		3OKCIG090..50H60L2M *	€	€	€			
		3OKCIG090..45H60L2M *				€	€	€
<sup>1</sup> standaard, zie kader p. 36   <sup>1</sup> standard, voyez cadre p. 36								
<p>greeploos sans poignée</p>		3OKCIZ090..50H60L2M *	€	€	€			
		3OKCIZ090..45H60L2M *				€	€	€
<p>tip-on</p>		3OKCIT090..50H60L2M *	€	€	€			
		3OKCIT090..45H60L2M *				€	€	€

\* sifonuitsparing M= midden

\* découpe siphon M= central

# CELINE

120 cm

BREEDTE | LARGEUR

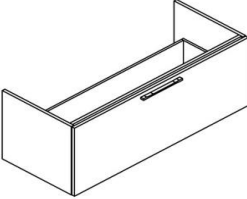
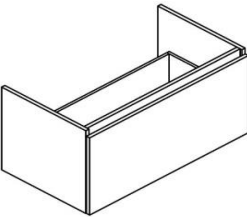
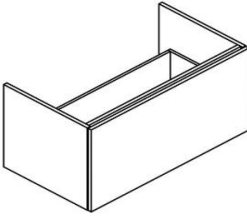
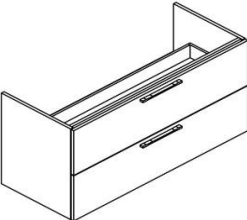
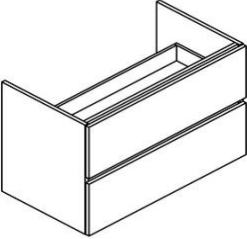
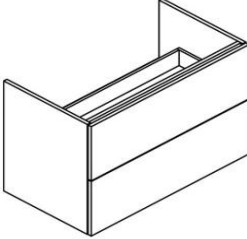
		d. 50cm			d. 45cm			
		A	B	C	A	B	C	
<p><b>HOOGTE   HAUTEUR 45 cm</b></p>   	<p><b>MET 1 LADE   AVEC 1 TIROIR</b> B=120   H=45</p>							
	<p>greep   poignée FLXM<sup>1</sup> 268</p>	<p>30KCIG120..50H45L1</p>	€	€	€			
		<p>30KCIG120..45H45L1</p>				€	€	€
	<p><sup>1</sup>standaard, zie kader p. 36   <sup>1</sup>standard, voyez cadre p. 36</p>							
	<p>greeploos sans poignée</p>	<p>30KCIZ120..50H45L1</p>	€	€	€			
		<p>30KCIZ120..45H45L1</p>				€	€	€
	<p><sup>1</sup>standaard, zie kader p. 36   <sup>1</sup>standard, voyez cadre p. 36</p>							
	<p>tip-on</p>	<p>30KCIT120..50H45L1</p>	€	€	€			
		<p>30KCIT120..45H45L1</p>				€	€	€
<p><b>HOOGTE   HAUTEUR 60 cm</b></p>   	<p><b>MET 2 LADES   AVEC 2 TIROIRS</b> B=120   H=60</p>							
	<p>greep   poignée FLXM<sup>1</sup> 268</p>	<p>30KCIG120..50H60L2LR *</p>	€	€	€			
		<p>30KCIG120..45H60L2LR *</p>				€	€	€
		<p>30KCIG120..45H60L2M *</p>				€	€	€
	<p><sup>1</sup>standaard, zie kader p. 36   <sup>1</sup>standard, voyez cadre p. 36</p>							
	<p>greeploos sans poignée</p>	<p>30KCIZ120..50H60L2LR *</p>	€	€	€			
		<p>30KCIZ120..45H60L2LR *</p>				€	€	€
		<p>30KCIZ120..45H60L2M *</p>				€	€	€
	<p><sup>1</sup>standaard, zie kader p. 36   <sup>1</sup>standard, voyez cadre p. 36</p>							
<p>tip-on</p>	<p>30KCIT120..50H60L2LR *</p>	€	€	€				
	<p>30KCIT120..45H60L2LR *</p>				€	€	€	
	<p>30KCIT120..45H60L2M *</p>				€	€	€	

\* sifonuitsparing LR= links en rechts | M= midden

\* découpe siphon LR= gauche et droite | M= central

CELINE IS NIET COMBINEERBAAR MET PLUS-MEUBEL | CELINE N'EST PAS COMBINABLE AVEC MEUBLE PLUS



PLUS





# PLUS

























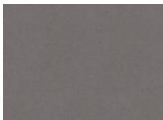

## KLEUREN | COULEURS

Alle decoren zijn met laserkantenband afgeplakt / Tous les décors sont collés avec des chants adhésifs laser

### A PRIJSCATEGORIE / CATÉGORIE DE PRIX

			
Kleur   couleur	WIT	MAT WIT	WITTE EIK
Code	AA	MA	WE

### B PRIJSCATEGORIE / CATÉGORIE DE PRIX

						
Kleur   couleur	ALBY BLUE	AMBER OAK	AVOLA	BETONLOOK	CAPPUCCINO	CASCINE
Code	AB	AO	VV	BL	CP	CA
						
Kleur   couleur	CASTELLO EIK	CEYLON	CITY EIK	DIAMANTGRIJS	GLADSTONE	HALIFAX OAK
Code	CC	CE	CI	DG	GL	HE
						
Kleur   couleur	HERITAGE OAK	LATTE	LINDBERG EIK	LINNEN GRIJS	NATIVE PINK	RILA OAK
Code	HO	LA	LE	LG	NA	RO
						
Kleur   couleur	RISTRETTO OAK	SATIN	SMOKE GREEN	SMOKED ASH	STONE GREY	TABACCO WALNUT
Code	RI	SA	SG	SM	JJ	TA
						
Kleur   couleur	TIN	VICENZA EIK	ZWARTE EIK			
Code	TI	VE	ZE			

### C PRIJSCATEGORIE / CATÉGORIE DE PRIX

	
Kleur   couleur	MAT ZWART
Code	MZ

## OPEN ONDERKASTEN | SOUS-MEUBLES OUVERTS

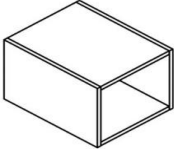
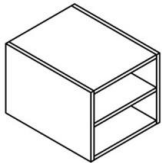
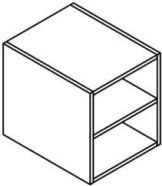
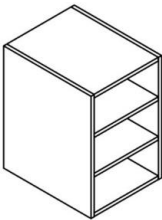
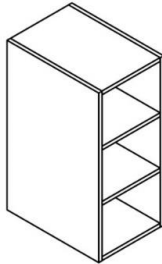
			d. 50cm			d. 45cm		
			A	B	C	A	B	C
<b>HOOGTE   HAUTEUR 30 cm</b> 	<b>open onderkast</b> <b>armoire ouverte</b>	B= 20-40 H= 30	3OKPL... ..50H30 3OKPL... ..45H30	€	€	€	€	€
		B= 41-60 H= 30	3OKPL... ..50H30 3OKPL... ..45H30 (breedte-kleur) (largeur-couleur)	€	€	€	€	€
<b>HOOGTE   HAUTEUR 35 cm</b> 	<b>open onderkast met 1 houten legger</b> <b>armoire ouverte avec 1 étagère en bois</b>	B= 20-40 H= 35	3OKPL... ..50H35 3OKPL... ..45H35	€	€	€	€	€
		B= 41-60 H= 35	3OKPL... ..50H35 3OKPL... ..45H35 (breedte-kleur) (largeur-couleur)	€	€	€	€	€
<b>HOOGTE   HAUTEUR 45 cm</b> 	<b>open onderkast met 1 houten legger</b> <b>armoire ouverte avec 1 étagère en bois</b>	B= 20-40 H= 45	3OKPL... ..50H45 3OKPL... ..45H45	€	€	€	€	€
		B= 41-60 H= 45	3OKPL... ..50H45 3OKPL... ..45H45 (breedte-kleur) (largeur-couleur)	€	€	€	€	€
<b>HOOGTE   HAUTEUR 60 cm</b> 	<b>open onderkast met 2 houten leggers</b> <b>armoire ouverte avec 2 étagères en bois</b>	B= 20-40 H= 60	3OKPL... ..50H60 3OKPL... ..45H60	€	€	€	€	€
		B= 41-60 H= 60	3OKPL... ..50H60 3OKPL... ..45H60 (breedte-kleur) (largeur-couleur)	€	€	€	€	€
<b>HOOGTE   HAUTEUR 79,5 cm</b> 	<b>open onderkast met 2 houten leggers</b> <b>armoire ouverte avec 2 étagères en bois</b>	B= 20-40 H= 79.5	3OKPL... ..50H80 3OKPL... ..45H80	€	€	€	€	€
		B= 41-60 H= 79.5	3OKPL... ..50H80 3OKPL... ..45H80 (breedte-kleur) (largeur-couleur)	€	€	€	€	€

ALTIJD IN COMBINATIE MET EEN TABLET, NIET ALS VRIJSTAAND MEUBEL

TOUJOURS EN COMBINAISON AVEC UNE TABLETTE, PAS COMME MEUBLE AUTOPORTANT

### VOORBEELD | EXEMPLE

2x LOUNGE onderkast + PLUS open onderkast (30 cm breed)

2x LOUNGE sous-meuble + armoire ouverte (30cm largeur)

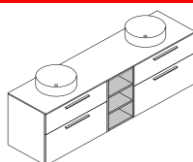



**MELAMINE AFWERKTABLETTE  
TABLETTES DE FINITION**

# MELAMINE (afwerktabletten | tablettes de finition)



























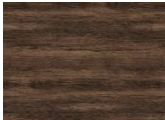

## KLEUREN | COULEURS

Alle decoren zijn met laserkantenband afgeplakt / Tous les décors sont collés avec des chants adhésifs laser

### A PRIJSCATEGORIE / CATÉGORIE DE PRIX

			
Kleur   couleur	WIT	MAT WIT	WITTE EIK
Code	AA	MA	WE

### B PRIJSCATEGORIE / CATÉGORIE DE PRIX

						
Kleur   couleur	ALBY BLUE	AMBER OAK	AVOLA	BETONLOOK	CAPPUCCINO	CASCINE
Code	AB	AO	VV	BL	CP	CA
						
Kleur   couleur	CASTELLO EIK	CEYLON	CITY EIK	DIAMANTGRIJS	GLADSTONE	HALIFAX OAK
Code	CC	CE	CI	DG	GL	HE
						
Kleur   couleur	HERITAGE OAK	LATTE	LINDBERG EIK	LINNEN GRIJS	NATIVE PINK	RILA OAK
Code	HO	LA	LE	LG	NA	RO
						
Kleur   couleur	RISTRETTO OAK	SATIN	SMOKE GREEN	SMOKED ASH	STONE GREY	TABACCO WALNUT
Code	RI	SA	SG	SM	JJ	TA
						
Kleur   couleur	TIN	VICENZA EIK	WALNUT	ZWARTE EIK		
Code	TI	VE	WA	ZE		

### C PRIJSCATEGORIE / CATÉGORIE DE PRIX

	
Kleur   couleur	MAT ZWART
Code	MZ





## KLEUREN | COULEURS

CODE	KLEUREN   COULEURS	PRIJSGROEP CATÉGORIE DE PRIX	1.8cm	PRIJSGROEP CATÉGORIE DE PRIX	2.8cm
AA	WIT	A	✓		✓
MA	MAT WIT		✓		
WE	WITTE EIK		✓		✓
AB	ALBY BLUE	B	✓	B*	
AO	AMBER OAK		✓		✓
VV	AVOLA		✓		
BL	BETONLOOK		✓		
CP	CAPPUCCINO		✓		✓
CA	CASCINE		✓		
CC	CASTELLO EIK		✓		✓
CE	CEYLON		✓		✓
CI	CITY EIK		✓		
DG	DIAMANTGRIJS		✓		
GL	GLADSTONE OAK		✓		
HE	HALIFAX OAK		✓		✓
HO	HERITAGE OAK		✓		✓
LA	LATTE		✓		
LE	LINDEBERG EIK		✓		✓
LG	LINNEN GRIJS		✓		✓
NA	NATIVE PINK		✓		
RO	RILA OAK		✓		✓
RI	RISTRETTO OAK		✓		✓
SA	SATIN		✓		
SG	SMOKE GREEN		✓		
SM	SMOKED ASH		✓		✓
JJ	STONE GREY		✓		✓
TA	TABACCO WALNUT		✓		✓
TI	TIN		✓		
VE	VICENZA EIK		✓		✓
ZE	ZWARTE EIK	✓	✓		
MZ	MAT ZWART	C	✓		

\*De kleuren van melamine afwerktabletten met dikte 28mm vallen onder categorie B.

Les couleurs disponibles des tablettes de finition mélamine de 28 mm relèvent de la catégorie B.

## HOOGTE | HAUTEUR 1.8cm / 2.8cm

			d. 50 cm			d. 45 cm		
			A	B	C	A	B	C
<b>MELAMINE</b> H= 1.8 / D= 50	verrijgbaar in alle kleuren disponible dans toutes les couleurs 4 zijdes afgeplakt   4 côtés scotchés							
	B= 60-90		€	€	€			
	B= 91-120		€	€	€			
	B= 121-160	3TAME... ..50D1.8 (breedte-kleur) (largeur-couleur)	€	€	€			
	B= 161-200		€	€	€			
	B= 201-240		€	€	€			
	B= 241-275		€	€	€			
H= 1.8 / D= 45								
	B= 60-90					€	€	€
	B= 91-120					€	€	€
	B= 121-160	3TAME... ..45D1.8 (breedte-kleur) (largeur-couleur)				€	€	€
	B= 161-200					€	€	€
	B= 201-240					€	€	€
	B= 241-275					€	€	€
<b>MELAMINE</b> H= 2.8 / D= 50	verrijgbaar in beperkte kleuren (zie tabel p. 46) disponible dans les couleurs limités (voyez tableau p. 46) 4 zijdes afgeplakt   4 côtés scotchés							
	B= 60-90			€				
	B= 91-120			€				
	B= 121-160	3TAME... ..50D2.8 (breedte-kleur) (largeur-couleur)		€				
	B= 161-200			€				
	B= 201-240			€				
	B= 241-275			€				
H= 2.8 / D= 45								
	B= 60-90						€	
	B= 91-120						€	
	B= 121-160	3TAME... ..45D2.8 (breedte-kleur) (largeur-couleur)					€	
	B= 161-200						€	
	B= 201-240						€	
	B= 241-275						€	

Kaulillerweg 159  
3950 Bocholt  
+32 (0)89 460 990  
info@groupsleurs.be  
www.groupsleurs.be

**SLEURS**  
BADKAMERMEUBELN  
INTERIEUR

**STANDAARD MODELLEN IN  
MELAMINEPANELEN  
DEEL 2**

**MODÈLES STANDARDS EN  
PANNEAUX MÉLAMINÉS  
PARTIE 2**

CLINT / FREE / LOUNGE / PLUS  
AFWERKTABLETTEN | TABLETTES DE FINITION







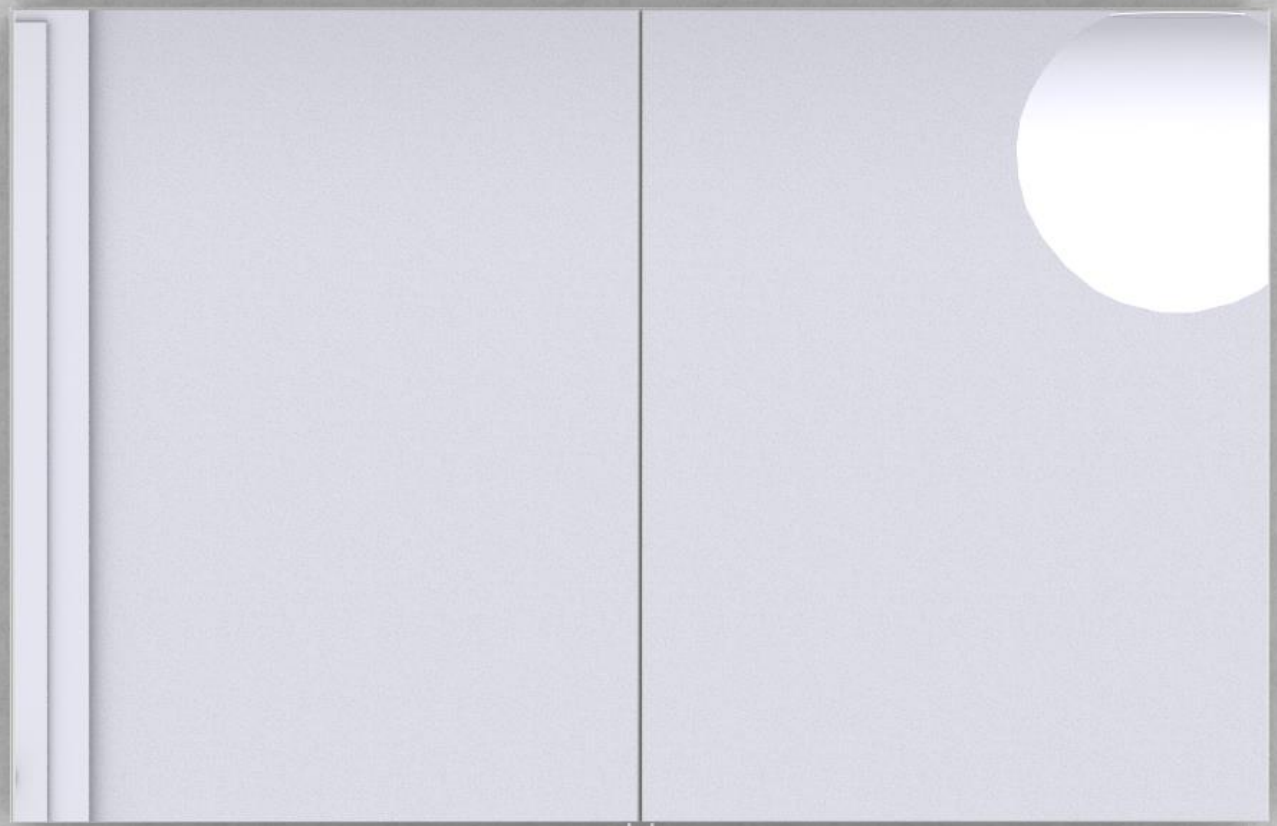

**CLINT**

# CLINT

























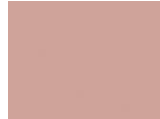

## KLEUREN | COULEURS

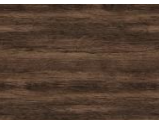
Alle decoren zijn met laserkantenband afgeplakt / Tous les décors sont collés avec des chants adhésifs laser

### A PRIJSCATEGORIE / CATÉGORIE DE PRIX

			
Kleur   couleur	WIT	MAT WIT	WITTE EIK
Code	AA	MA	WE

### B PRIJSCATEGORIE / CATÉGORIE DE PRIX





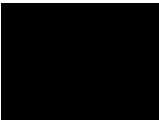

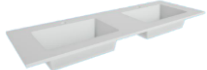
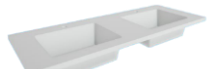
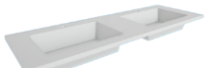

						
Kleur   couleur	ALBY BLUE	AMBER OAK	AVOLA	BETONLOOK	CAPPUCCINO	CASCINE
Code	AB	AO	VV	BL	CP	CA
						
Kleur   couleur	CASTELLO EIK	CEYLON	CITY EIK	DIAMANTGRIJS	GLADSTONE	HALIFAX OAK
Code	CC	CE	CI	DG	GL	HE
						
Kleur   couleur	HERITAGE OAK	LATTE	LINDBERG EIK	LINNEN GRIJS	NATIVE PINK	RILA OAK
Code	HO	LA	LE	LG	NA	RO
						
Kleur   couleur	RISTRETTO OAK	SATIN	SMOKE GREEN	SMOKED ASH	STONE GREY	TABACCO WALNUT
Code	RI	SA	SG	SM	JJ	TA
						
Kleur   couleur	TIN	VICENZA EIK	ZWARTE EIK			
Code	TI	VE	ZE			

### C PRIJSCATEGORIE / CATÉGORIE DE PRIX

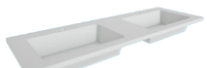
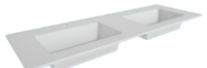
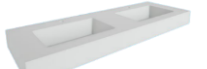
		<p><b>KLEUREN GREEPLIJST CLINT</b>          Clint is standaard voorzien met greeplijst in RVS look. Ook beschikbaar in zwarte greeplijst.  <b>Altijd kleur greeplijst bij bestelling vermelden!</b></p> <p><b>COULEURS PROFILE POIGNÉE CLINT</b>          Clint est standard fournie d'une profile poignée en acier inoxydable. Aussi disponible avec profile poignée noire. <b>Mentionnez toujours la couleur de la profile poignée sur de la commande!</b></p>
Kleur   couleur	MAT ZWART	
Code	MZ	

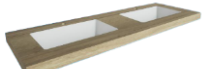
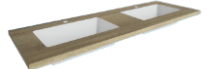
# CLINT

## TABLETTEN | TABLETTES

Op voorraad* En stock*		BROCHURE	MATERIAAL MATERIEL	DIKTE EPAIS.	STANDAARDMATEN DIMENSIONS STANDARD	WASBAK   LAVABO	50	45
<b>FLASH</b>								
✓		1.1	kunstmarmor glans / mat marbre de synthèse brillante / mate	2,5 cm	60 - 80 - 120 - 140 cm	onderbouw   dessous		✓
<b>COTTAGE</b>								
✓		1.1	kunstmarmor glans / mat marbre de synthèse brillante / mate	2,5 cm	70 - 90 - 120 - 140 cm	onderbouw   dessous	✓	
<b>FLEX</b>								
✓		1.1	kunstmarmor glans / mat marbre de synthèse brillante / mate	1,5 cm	60 - 70 - 80 - 90 - 120 - 140 - 160 - 180cm - op maat   sur mesure (2,5 cm)	onderbouw   dessous	✓	
<b>JULIA</b>								
✓**		1.1	kunstmarmor glans / mat marbre de synthèse brillante / mate	1,5 cm	60 - 70 - 80 - 90 - 120 - 140	onderbouw   dessous	✓	
<b>CUBE</b>								
		1.1	kunstmarmor glans / mat marbre de synthèse brillante / mate	2,5 cm	op maat   sur mesure <60 - 240 cm	onderbouw   dessous	✓	
<b>ORION</b>								
		1.1	solid surface (wasbak: rechthoekig of ovaal lavabo: rectangulaire ou ovale)	1,2 cm	op maat   sur mesure 60 - 240 cm	onderbouw   dessous opzet   dessus	✓	✓
<b>VENUS</b>								
		1.1	solid surface (wasbak: rechthoekig of ovaal lavabo: rectangulaire ou ovale)	12 cm	op maat   sur mesure 60 - 240 cm	onderbouw   dessous opzet   dessus	✓	✓
<b>SATURN</b>								
		1.2	HPL	12 cm	op maat   sur mesure 60 - 275 cm	onderbouw   dessous opzet   dessus	✓	✓
<b>LINEA</b>								
		1.2	HPL	6 cm	op maat   sur mesure 60 - 275 cm	onderbouw   dessous opzet   dessus	✓	✓
<b>DINA</b>								
		1.2	HPL	3 cm	op maat   sur mesure 60 - 275 cm	onderbouw   dessous opzet   dessus	✓	✓
<b>ELENA</b>								
		1.2	HPL	2 cm	op maat   sur mesure 60 - 275 cm	onderbouw   dessous opzet   dessus	✓	✓
<b>TOP</b>								
		1.3	Silestone Dekton	1,2 cm 3 cm 12,5 cm	op maat   sur mesure 70 - 240 cm	opzet   dessus	✓	
<b>SILENCE</b>								
		1.3	Silestone Dekton	1,2 cm 3 cm 12,5 cm	op maat   sur mesure 70 - 240 cm	onderbouw   dessous	✓	
<b>EVITA</b>								
		1.3	Silestone	1,2 cm 12,5 cm	op maat   sur mesure 70 - 240 cm	onderbouw   dessous	✓	

\* Aangevinkte tabletten op voorraad: standaard maten (in GLANZEND, met kraangat en met overloop). \*\*Julia op voorraad: standaard in GLANZEND met kraangat en ZONDER overloop.

\* Tablettes sélectionnées en stock: dimensions standards (en BRILLANTE, avec robinet et avec trop-plein). \*\*Julia en stock: standard en BRILLANTE avec robinet et SANS trop-plein.

ALLEEN DE TABLETTEN OP DEZE PAGINA ZIJN MOGELIJK BIJ DE CLINT ONDERKAST  
SEULE LES TABLETTES SUR CETTE PAGE SONT POSSIBLES AVEC LE SOUS-MEUBLE CLINT

# CLINT

60 cm

BREEDTE | LARGEUR

MET GREEPLIJST IN RVS LOOK (standaard) OF ZWARTE GREEPLIJST.

Altijd kleur greeplijst bij bestelling vermelden!

AVEC PROFILE POIGNÉE EN ACIER INOXYDABLE (standard) OU PROFILE POIGNÉE NOIRE.

Mentionnez toujours la couleur de la profile poignée sur de la commande!

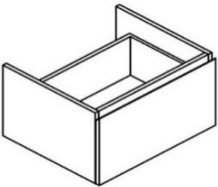
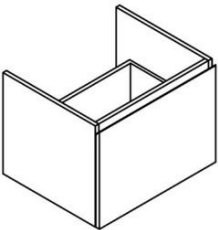
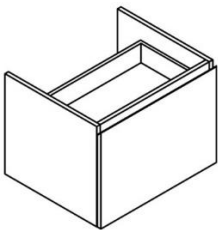
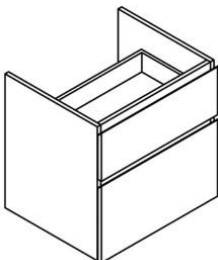
		d. 50cm			d. 45cm			
		A	B	C	A	B	C	
	<b>HOOGTE   HAUTEUR 35 cm</b> MET 1 LADE   AVEC 1 TIROIR  B= 60 H= 35	3OKCL060..50H35L1M *	€	€	€			
		3OKCL060..50H35L1Z *	€	€	€			
		3OKCL060..45H35L1M *				€	€	€
		3OKCL060..45H35L1Z *				€	€	€
	<b>HOOGTE   HAUTEUR 45 cm</b> MET 1 LADE   AVEC 1 TIROIR  B= 60 H= 45	3OKCL060..50H45L1	€	€	€			
		3OKCL060..45H45L1				€	€	€
	<b>HOOGTE   HAUTEUR 45 cm</b> MET 1 LADE + 1 BINNENLADE AVEC 1 TIROIR + 1 TIROIR À L'INTÉRIEUR  B= 60 H= 45	3OKCL060..50H45LBM *	€	€	€			
		3OKCL060..50H45LBZ *	€	€	€			
		3OKCL060..45H45LBM *				€	€	€
		3OKCL060..45H45LBZ *				€	€	€
	<b>HOOGTE   HAUTEUR 60 cm</b> MET 2 LADES   AVEC 2 TIROIRS  B= 60 H= 60	3OKCL060..50H60L2M *	€	€	€			
		3OKCL060..50H60L2Z *	€	€	€			
		3OKCL060..45H60L2M *				€	€	€
		3OKCL060..45H60L2Z *				€	€	€

\* sifonuitsparing M= midden | Z= zonder

\* découpe siphon M= central | Z= sans

COMBINEERBAAR MET PLUS-MEUBEL | COMBINABLE AVEC LE MEUBLE PLUS

# CLINT

70 cm

BREEDTE | LARGEUR

MET GREEPLIJST IN RVS LOOK (standaard) OF ZWARTE GREEPLIJST.

Altijd kleur greeplijst bij bestelling vermelden!

AVEC PROFILE POIGNÉE EN ACIER INOXYDABLE (standard) OU PROFILE POIGNÉE NOIRE.

Mentionnez toujours la couleur de la profile poignée sur de la commande!

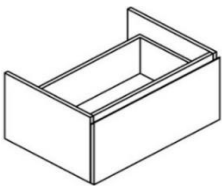
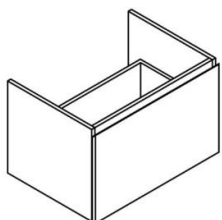
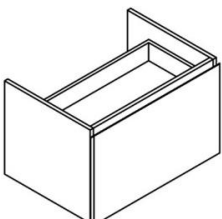
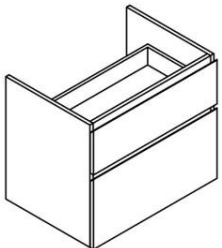
		d. 50cm			d. 45cm		
		A	B	C	A	B	C
<b>HOOGTE   HAUTEUR 35 cm</b> 	MET 1 LADE   AVEC 1 TIROIR						
	B= 70 H= 35	3OKCL070..50H35L1M * 3OKCL070..50H35L1Z *	€	€	€		
					€	€	€
					€	€	€
<b>HOOGTE   HAUTEUR 45 cm</b> 	MET 1 LADE   AVEC 1 TIROIR						
	B= 70 H= 45	3OKCL070..50H45L1 3OKCL070..45H45L1	€	€	€		
					€	€	€
<b>HOOGTE   HAUTEUR 45 cm</b> 	MET 1 LADE + 1 BINNENLADE AVEC 1 TIROIR + 1 TIROIR À L'INTÉRIEUR						
	B= 70 H= 45	3OKCL070..50H45LBM * 3OKCL070..50H45LBZ * 3OKCL070..45H45LBM * 3OKCL070..45H45LBZ *	€	€	€		
					€	€	€
					€	€	€
<b>HOOGTE   HAUTEUR 60 cm</b> 	MET 2 LADES   AVEC 2 TIROIRS						
	B= 70 H= 60	3OKCL070..50H60L2M * 3OKCL070..50H60L2Z * 3OKCL070..45H60L2M * 3OKCL070..45H60L2Z *	€	€	€		
					€	€	€
					€	€	€

\* sifonuitsparing M= midden | Z= zonder

\* découpe siphon M= central | Z= sans

COMBINEERBAAR MET PLUS-MEUBEL | COMBINABLE AVEC LE MEUBLE PLUS

# CLINT

80 cm

BREEDTE | LARGEUR

MET GREEPLIJST IN RVS LOOK (standaard) OF ZWARTE GREEPLIJST.

Altijd kleur greeplijst bij bestelling vermelden!

AVEC PROFILE POIGNÉE EN ACIER INOXYDABLE (standard) OU PROFILE POIGNÉE NOIRE.

Mentionnez toujours la couleur de la profile poignée sur de la commande!

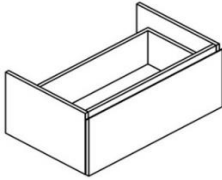
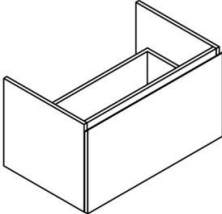
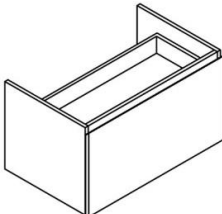
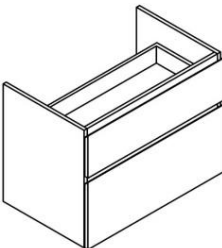
		d. 50cm			d. 45cm		
		A	B	C	A	B	C
<b>HOOGTE   HAUTEUR 35 cm</b> 	<b>MET 1 LADE   AVEC 1 TIROIR</b>  B= 80 H= 35	3OKCL080..50H35L1M * 3OKCL080..50H35L1Z *	€	€	€	€	€
		3OKCL080..45H35L1M * 3OKCL080..45H35L1Z *			€	€	€
<b>HOOGTE   HAUTEUR 45 cm</b> 	<b>MET 1 LADE   AVEC 1 TIROIR</b>  B= 80 H= 45	3OKCL080..50H45L1 3OKCL080..45H45L1	€	€	€	€	€
					€	€	€
<b>HOOGTE   HAUTEUR 45 cm</b> 	<b>MET 1 LADE + 1 BINNENLADE</b> <b>AVEC 1 TIROIR + 1 TIROIR À L'INTÉRIEUR</b>  B= 80 H= 45	3OKCL080..50H45LBM * 3OKCL080..50H45LBZ *  3OKCL080..45H45LBM * 3OKCL080..45H45LBZ *	€	€	€	€	€
					€	€	€
<b>HOOGTE   HAUTEUR 60 cm</b> 	<b>MET 2 LADES   AVEC 2 TIROIRS</b>  B= 80 H= 60	3OKCL080..50H60L2M * 3OKCL080..50H60L2Z *  3OKCL080..45H60L2M * 3OKCL080..45H60L2Z *	€	€	€	€	€
					€	€	€

\* sifonuitsparing M= midden | Z= zonder

\* découpe siphon M= central | Z= sans

COMBINEERBAAR MET PLUS-MEUBEL | COMBINABLE AVEC LE MEUBLE PLUS

# CLINT

90 cm

BREEDTE | LARGEUR

MET GREEPLIJST IN RVS LOOK (standaard) OF ZWARTE GREEPLIJST.

Altijd kleur greeplijst bij bestelling vermelden!

AVEC PROFILE POIGNÉE EN ACIER INOXYDABLE (standard) OU PROFILE POIGNÉE NOIRE.

Mentionnez toujours la couleur de la profile poignée sur de la commande!

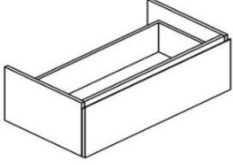
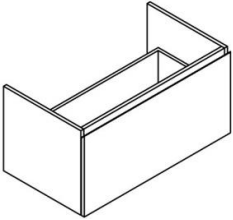
		d. 50cm			d. 45cm			
		A	B	C	A	B	C	
	<b>HOOGTE   HAUTEUR 35 cm</b> MET 1 LADE   AVEC 1 TIROIR  B= 90 H= 35							
		3OKCL090..50H35L1L *	€	€	€			
		3OKCL090..50H35L1R *	€	€	€			
		3OKCL090..50H35L1M *	€	€	€			
		3OKCL090..50H35L1Z *	€	€	€			
		3OKCL090..45H35L1L *				€	€	€
		3OKCL090..45H35L1R *				€	€	€
		3OKCL090..45H35L1M *				€	€	€
		3OKCL090..45H35L1Z *				€	€	€
			<b>HOOGTE   HAUTEUR 45 cm</b> MET 1 LADE   AVEC 1 TIROIR  B= 90 H= 45					
3OKCL090..50H45L1	€			€	€			
3OKCL090..45H45L1						€	€	€

\* sifonuitsparing L= links | R= rechts | M= midden | Z= zonder

\* découpe siphon L= gauche | R= droite | M= central | Z= sans



# CLINT

90 cm

BREEDTE | LARGEUR

MET GREEPLIJST IN RVS LOOK (standaard) OF ZWARTE GREEPLIJST.

Altijd kleur greeplijst bij bestelling vermelden!

AVEC PROFILE POIGNÉE EN ACIER INOXYDABLE (standard) OU PROFILE POIGNÉE NOIRE.

Mentionnez toujours la couleur de la profile poignée sur de la commande!

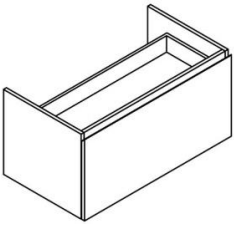
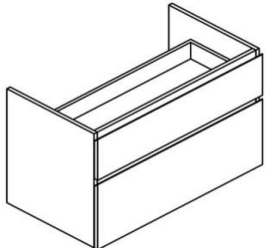
		d. 50cm			d. 45cm		
		A	B	C	A	B	C
<b>HOOGTE   HAUTEUR 45 cm</b> 	MET 1 LADE + 1 BINNENLADE AVEC 1 TIROIR + 1 TIROIR À L'INTERIEUR						
	B= 90 H= 45	3OKCL090..50H45LBL * 3OKCL090..50H45LBR * 3OKCL090..50H45LBM * 3OKCL090..50H45LBZ *  3OKCL090..45H45LBL * 3OKCL090..45H45LBR * 3OKCL090..45H45LBM * 3OKCL090..45H45LBZ *	€ € € €  € € € €	€ € € €  € € € €	€ € € €  € € € €	€ € € €  € € € €	€ € € €  € € € €
<b>HOOGTE   HAUTEUR 60 cm</b> 	MET 2 LADES   AVEC 2 TIROIRS						
	B= 90 H= 60	3OKCL090..50H60L2L * 3OKCL090..50H60L2R * 3OKCL090..50H60L2M * 3OKCL090..50H60L2Z *  3OKCL090..45H60L2L * 3OKCL090..45H60L2R * 3OKCL090..45H60L2M * 3OKCL090..45H60L2Z *	€ € € €  € € € €	€ € € €  € € € €	€ € € €  € € € €	€ € € €  € € € €	€ € € €  € € € €

\* sifonuitsparing L= links | R= rechts | M= midden | Z= zonder

\* découpe siphon L= gauche | R= droite | M= central | Z= sans

COMBINEERBAAR MET PLUS-MEUBEL | COMBINABLE AVEC LE MEUBLE PLUS

# CLINT

120 cm

BREEDTE | LARGEUR

MET GREEPLIJST IN RVS LOOK (standaard) OF ZWARTE GREEPLIJST.

Altijd kleur greeplijst bij bestelling vermelden!

AVEC PROFILE POIGNÉE EN ACIER INOXYDABLE (standard) OU PROFILE POIGNÉE NOIRE.

Mentionnez toujours la couleur de la profile poignée sur de la commande!

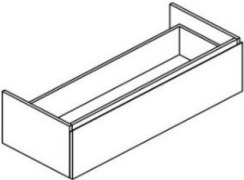
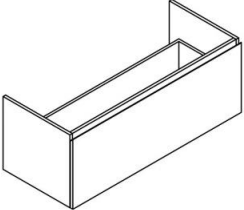
		d. 50cm			d. 45cm			
		A	B	C	A	B	C	
 <p>HOOGTE   HAUTEUR 35 cm</p> <p>MET 1 LADE   AVEC 1 TIROIR</p> <p>B= 120 H= 35</p>	3OKCL120..50H35L1L *	€	€	€				
	3OKCL120..50H35L1R *	€	€	€				
	3OKCL120..50H35L1M *	€	€	€				
	3OKCL120..50H35L1LR *	€	€	€				
	3OKCL120..50H35L1Z *	€	€	€				
	3OKCL120..45H35L1L *				€	€	€	
	3OKCL120..45H35L1R *				€	€	€	
	3OKCL120..45H35L1M *				€	€	€	
	3OKCL120..45H35L1LR *				€	€	€	
	3OKCL120..45H35L1Z *				€	€	€	
	 <p>HOOGTE   HAUTEUR 45 cm</p> <p>MET 1 LADE   AVEC 1 TIROIR</p> <p>B= 120 H= 45</p>	3OKCL120..50H45L1	€	€	€			
		3OKCL120..45H45L1				€	€	€

\* sifonuitsparing L= links | R= rechts | LR= links en rechts | M= midden | Z= zonder

\* découpe siphon L= gauche | R= droite | LR= gauche et droite | M= central | Z= sans

COMBINEERBAAR MET PLUS-MEUBEL | COMBINABLE AVEC LE MEUBLE PLUS

# CLINT

120 cm

BREEDTE | LARGEUR

MET GREEPLIJST IN RVS LOOK (standaard) OF ZWARTE GREEPLIJST.

Altijd kleur greeplijst bij bestelling vermelden!

AVEC PROFILE POIGNÉE EN ACIER INOXYDABLE (standard) OU PROFILE POIGNÉE NOIRE.

Mentionnez toujours la couleur de la profile poignée sur de la commande!

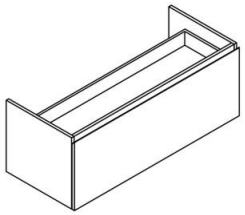
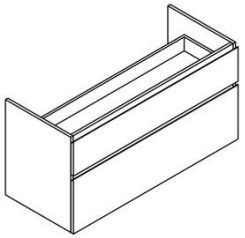
		d. 50cm			d. 45cm			
		A	B	C	A	B	C	
<b>HOOGTE   HAUTEUR 45 cm</b>  MET 1 LADE + 1 BINNENLADE AVEC 1 TIROIR + 1 TIROIR À L'INTERIEUR  B= 120 H= 45	3OKCL120..50H45LBL *	€	€	€				
	3OKCL120..50H45LBR *	€	€	€				
	3OKCL120..50H45LBM *	€	€	€				
	3OKCL120..50H45LBLR *	€	€	€				
	3OKCL120..50H45LBZ *	€	€	€				
	3OKCL120..45H45LBL *				€	€	€	
	3OKCL120..45H45LBR *				€	€	€	
	3OKCL120..45H45LBM *				€	€	€	
	3OKCL120..45H45LBLR *				€	€	€	
	3OKCL120..45H45LBZ *				€	€	€	
	<hr/>							
	<b>HOOGTE   HAUTEUR 60 cm</b>  MET 2 LADES   AVEC 2 TIROIRS  B= 120 H= 60	3OKCL120..50H60L2L *	€	€	€			
		3OKCL120..50H60L2R *	€	€	€			
		3OKCL120..50H60L2M *	€	€	€			
3OKCL120..50H60L2LR *		€	€	€				
3OKCL120..50H60L2Z *		€	€	€				
3OKCL120..45H60L2L *					€	€	€	
3OKCL120..45H60L2R *					€	€	€	
3OKCL120..45H60L2M *					€	€	€	
3OKCL120..45H60L2LR *					€	€	€	
3OKCL120..45H60L2Z *					€	€	€	

\* sifonuitsparing L= links | R= rechts | LR= links en rechts | M= midden | Z= zonder

\* découpe siphon L= gauche | R= droite | LR= gauche et droite | M= central | Z= sans

COMBINEERBAAR MET PLUS-MEUBEL | COMBINABLE AVEC LE MEUBLE PLUS

# CLINT

140 cm

BREEDTE | LARGEUR

MET GREEPLIJST IN RVS LOOK (standaard) OF ZWARTE GREEPLIJST.

Altijd kleur greeplijst bij bestelling vermelden!

AVEC PROFILE POIGNÉE EN ACIER INOXYDABLE (standard) OU PROFILE POIGNÉE NOIRE.

Mentionnez toujours la couleur de la profile poignée sur de la commande!

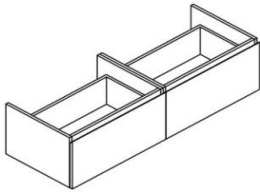
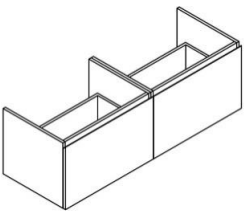
		d. 50cm			d. 45cm		
		A	B	C	A	B	C
	<b>HOOGTE   HAUTEUR 35 cm</b> MET 2 LADES   AVEC 2 TIROIRS  B= 140 H= 35						
	2x 3OKCL070..50H35L1M *	€	€	€			
	1x 3OKCL070..50H35L1M * + 1x 3OKCL070..50H35L1Z *	€	€	€			
	2x 3OKCL070..50H35L1Z *	€	€	€			
	2x 3OKCL070..45H35L1M *				€	€	€
	1x 3OKCL070..45H35L1M * + 1x 3OKCL070..45H35L1Z *				€	€	€
	2x 3OKCL070..45H35L1Z *				€	€	€
sifonuitsparing M = midden / Z = zonder uitsparing							
	<b>HOOGTE   HAUTEUR 45 cm</b> MET 2 LADES   AVEC 2 TIROIRS  B= 140 H= 45						
	2x 3OKCL070..50H45L1	€	€	€			
	2x 3OKCL070..45H45L1				€	€	€

\* sifonuitsparing M= midden | Z= zonder

\* découpe siphon M= central | Z= sans

COMBINEERBAAR MET PLUS-MEUBEL | COMBINABLE AVEC LE MEUBLE PLUS

# CLINT

140 cm

BREEDTE | LARGEUR

MET GREEPLIJST IN RVS LOOK (standaard) OF ZWARTE GREEPLIJST.

Altijd kleur greeplijst bij bestelling vermelden!

AVEC PROFILE POIGNÉE EN ACIER INOXYDABLE (standard) OU PROFILE POIGNÉE NOIRE.

Mentionnez toujours la couleur de la profile poignée sur de la commande!

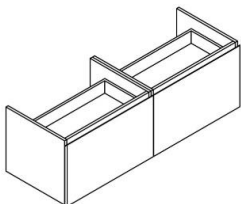
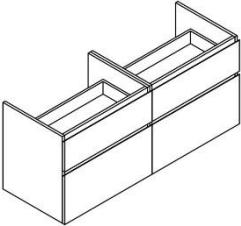
		d. 50cm			d. 45cm						
		A	B	C	A	B	C				
<b>HOOGTE   HAUTEUR 45 cm</b> 	<b>MET 2 LADES + 2 BINNENLADES</b> <b>AVEC 2 TIROIRS + 2 TIROIRS À L'INTÉRIEUR</b>										
	B= 140 H= 45	2x 3OKCL070..50H45LBM * 1x 3OKCL070..50H45LBM * + 1x 3OKCL070..50H45LBZ * 2x 3OKCL070..50H45LBZ *	€ € € €	€ € € €	€ € € €						
					2x 3OKCL070..45H45LBM * 1x 3OKCL070..45H45LBM * + 1x 3OKCL070..45H45LBZ * 2x 3OKCL070..45H45LBZ *		€ € € €	€ € € €	€ € € €		
<b>HOOGTE   HAUTEUR 60 cm</b> 	<b>MET 4 LADES   AVEC 4 TIROIRS</b>										
	B= 140 H= 60	2x 3OKCL070..50H60L2M * 1x 3OKCL070..50H60L2M * + 1x 3OKCL070..50H60L2Z * 2x 3OKCL070..50H60L2Z * 2x 3OKCL070..45H60L2M * 1x 3OKCL070..45H60L2M * + 1x 3OKCL070..45H60L2Z * 2x 3OKCL070..45H60L2Z *	€ € € € € € € €	€ € € € € € € €	€ € € € € € € €						

\* sifonuitsparing M= midden | Z= zonder

\* découpe siphon M= central | Z= sans

COMBINEERBAAR MET PLUS-MEUBEL | COMBINABLE AVEC LE MEUBLE PLUS

# CLINT

160 cm

BREEDTE | LARGEUR

MET GREEPLIJST IN RVS LOOK (standaard) OF ZWARTE GREEPLIJST.

Altijd kleur greeplijst bij bestelling vermelden!

AVEC PROFILE POIGNÉE EN ACIER INOXYDABLE (standard) OU PROFILE POIGNÉE NOIRE.

Mentionnez toujours la couleur de la profile poignée sur de la commande!

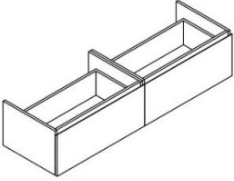
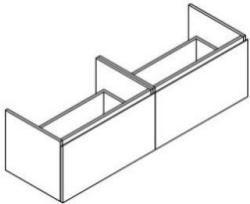
		d. 50cm			d. 45cm				
		A	B	C	A	B	C		
<b>HOOGTE   HAUTEUR 35 cm</b>	<b>MET 2 LADES   AVEC 2 TIROIRS</b>								
	B= 160 H= 35	2x 3OKCL080..50H35L1M *	€	€	€				
		1x 3OKCL080..50H35L1M * +	€	€	€				
		1x 3OKCL080..50H35L1Z *							
		2x 3OKCL080..50H35L1Z *	€	€	€				
		2x 3OKCL080..45H35L1M *				€	€	€	
		1x 3OKCL080..45H35L1M * +				€	€	€	
		1x 3OKCL080..45H35L1Z *							
		2x 3OKCL080..45H35L1Z *				€	€	€	
		<b>HOOGTE   HAUTEUR 45 cm</b>	<b>MET 2 LADES   AVEC 2 TIROIRS</b>						
			B= 160 H= 45	2x 3OKCL080..50H45L1	€	€	€		
2x 3OKCL080..45H45L1						€	€	€	

\* sifonuitsparing M= midden | Z= zonder

\* découpe siphon M= central | Z= sans

# CLINT

160 cm

BREEDTE | LARGEUR

MET GREEPLIJST IN RVS LOOK (standaard) OF ZWARTE GREEPLIJST.

Altijd kleur greeplijst bij bestelling vermelden!

AVEC PROFILE POIGNÉE EN ACIER INOXYDABLE (standard) OU PROFILE POIGNÉE NOIRE.

Mentionnez toujours la couleur de la profile poignée sur de la commande!

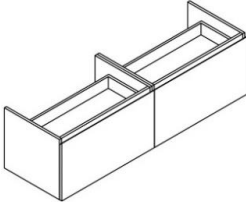
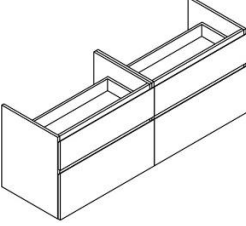
		d. 50cm			d. 45cm		
		A	B	C	A	B	C
	<b>HOOGTE   HAUTEUR 45 cm</b> MET 2 LADES + 2 BINNENLADES AVEC 2 TIROIRS + 2 TIROIRS À L'INTÉRIEUR  B= 160 H= 35						
	2x 3OKCL080..50H45LBM *	€	€	€			
	1x 3OKCL080..50H45LBM * + 1x 3OKCL080..50H45LBZ *	€	€	€			
	2x 3OKCL080..50H45LBZ *	€	€	€			
	2x 3OKCL080..45H45LBM *				€	€	€
	1x 3OKCL080..45H45LBM * + 1x 3OKCL080..45H45LBZ *				€	€	€
	2x 3OKCL080..45H45LBZ *				€	€	€
<b>HOOGTE   HAUTEUR 60 cm</b> MET 4 LADES   AVEC 4 TIROIRS  B= 160 H= 60							
sifonuitsparing M = midden / Z = zonder uitsparing							
	2x 3OKCL080..50H60L2M *	€	€	€			
	1x 3OKCL080..50H60L2M * 1x 3OKCL080..50H60L2Z *	€	€	€			
	2x 3OKCL080..50H60L2Z *	€	€	€			
	2x 3OKCL080..45H60L2M *				€	€	€
	1x 3OKCL080..45H60L2M * 1x 3OKCL080..45H60L2Z *				€	€	€
	2x 3OKCL080..45H60L2Z *				€	€	€

\* sifonuitsparing M= midden | Z= zonder

\* découpe siphon M= central | Z= sans

COMBINEERBAAR MET PLUS-MEUBEL | COMBINABLE AVEC LE MEUBLE PLUS

# CLINT

180 cm

BREEDTE | LARGEUR

MET GREEPLIJST IN RVS LOOK (standaard) OF ZWARTE GREEPLIJST.

Altijd kleur greeplijst bij bestelling vermelden!

AVEC PROFILE POIGNÉE EN ACIER INOXYDABLE (standard) OU PROFILE POIGNÉE NOIRE.

Mentionnez toujours la couleur de la profile poignée sur de la commande!

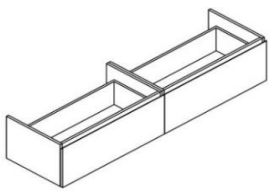
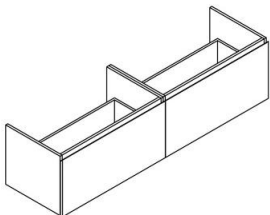
		d. 50cm			d. 45cm		
		A	B	C	A	B	C
	<b>HOOGTE   HAUTEUR 35 cm</b> MET 2 LADES   AVEC 2 TIROIRS  B= 180 H= 35						
	2x 3OKCL090..50H35L1M *	€	€	€			
	1x 3OKCL090..50H35L1M * +	€	€	€			
	1x 3OKCL090..50H35L1Z *						
	2x 3OKCL090..50H35L1Z *	€	€	€			
	2x 3OKCL090..45H35L1M *				€	€	€
	1x 3OKCL090..45H35L1M * +				€	€	€
	1x 3OKCL090..45H35L1Z *						
	2x 3OKCL090..45H35L1Z *				€	€	€
	sifonuitsparing M = midden / Z = zonder uitsparing						
	<b>HOOGTE   HAUTEUR 45 cm</b> MET 2 LADES   AVEC 2 TIROIRS  B= 180 H= 45						
	2x 3OKCLG090..50H45L1	€	€	€			
	2x 3OKCLG090..45H45L1				€	€	€

\* sifonuitsparing M= midden | Z= zonder

\* découpe siphon M= central | Z= sans



# CLINT

180 cm

BREEDTE | LARGEUR

MET GREEPLIJST IN RVS LOOK (standaard) OF ZWARTE GREEPLIJST.

Altijd kleur greeplijst bij bestelling vermelden!

AVEC PROFILE POIGNÉE EN ACIER INOXYDABLE (standard) OU PROFILE POIGNÉE NOIRE.

Mentionnez toujours la couleur de la profile poignée sur de la commande!

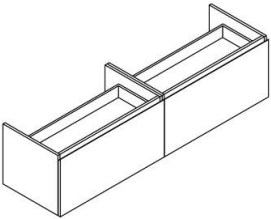
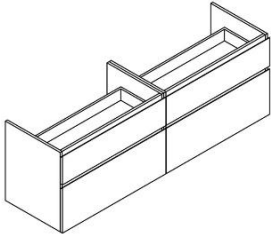
		d. 50cm			d. 45cm		
		A	B	C	A	B	C
<b>HOOGTE   HAUTEUR 45 cm</b> 	<b>MET 2 LADES + 2 BINNENLADES</b> <b>AVEC 2 TIROIRS + 2 TIROIRS À L'INTERIEUR</b>						
	B= 180 H= 45						
	2x OKCL090..50H45L1M *	€	€	€			
	1x OKCL090..50H45L1M * +	€	€	€			
	1x OKCL090..50H45L1Z *						
	2x OKCL090..50H45L1Z *	€	€	€			
	2x OKCL090..45H45L1M *				€	€	€
	1x OKCL090..45H45L1M * +				€	€	€
	1x OKCL090..45H45L1Z *				€	€	€
	2x OKCL090..45H45L1Z *				€	€	€
<b>HOOGTE   HAUTEUR 60 cm</b> 	<b>MET 4 LADES   AVEC 4 TIROIRS</b>						
	B= 180 H= 60						
	2x 3OKCL090..50H60L2M *	€	€	€			
	1x 3OKCL090..50H60L2M * +	€	€	€			
	1x 3OKCL090..50H60L2Z *						
	2x 3OKCL090..50H60L2Z *	€	€	€			
	2x 3OKCL090..50H60L2M *				€	€	€
	1x 3OKCL090..50H60L2M * +				€	€	€
	1x 3OKCL090..50H60L2Z *				€	€	€
	2x 3OKCL090..50H60L2Z *				€	€	€

\* sifonuitsparing M= midden | Z= zonder

\* découpe siphon M= central | Z= sans

COMBINEERBAAR MET PLUS-MEUBEL | COMBINABLE AVEC LE MEUBLE PLUS

# CLINT



## KOLOMKASTEN | ARMOIRES HAUTES

MET GREEPLIJST IN RVS LOOK (standaard) OF ZWARTE GREEPLIJST.

Altijd kleur greeplijst bij bestelling vermelden!

AVEC PROFILE POIGNÉE EN ACIER INOXYDABLE (standard) OU PROFILE POIGNÉE NOIRE.

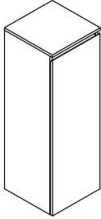
Mentionnez toujours la couleur de la profile poignée sur de la commande!

			A	B	C
	<b>HOOGTE   HAUTEUR 116 cm</b>	<b>MET 1 DEUR + 2 HOUTEN LEGGERS EN EEN BLAD AVEC 1 PORTE + 2 ÉTAGÈRES EN BOIS ET DOIS ET TABL. AU DESSUS</b>			
	B= 35	3HKCL035..D1L	€	€	€
	H= 116	3HKCL035..D1R			
	D= 36				
	B= 40	3HKCL040..D1L	€	€	€
	H= 116	3HKCL040..D1R			
D= 36	(breedte-kleur) (largeur-couleur)				
	<b>HOOGTE   HAUTEUR 166 cm</b>	<b>MET 2 DEUREN + 1 VASTE LEGGER + 3 HOUTEN LEGGERS AVEC 2 PORTES + 1 ÉTAGÈRE FIXE + 3 ÉTAGÈRES EN BOIS</b>			
	B= 35	3KKCL035..D2L	€	€	€
	H= 166	3KKCL035..D2R			
	D= 36				
	B= 40	3KKCL040..D2L	€	€	€
	H= 166	3KKCL040..D2R			
D= 36	(breedte-kleur) (largeur-couleur)				





CLINT



**FREE**

# FREE

























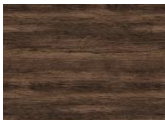

## KLEUREN | COULEURS

Alle decoren zijn met laserkantenband afgeplakt / Tous les décors sont collés avec des chants adhésifs laser

### A PRIJSCATEGORIE / CATÉGORIE DE PRIX

			
Kleur   couleur Code	WIT AA	MAT WIT MA	WITTE EIK WE

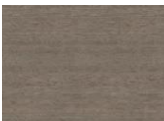
### B PRIJSCATEGORIE / CATÉGORIE DE PRIX

						
Kleur   couleur Code	ALBY BLUE AB	AMBER OAK AO	AVOLA VV	BETONLOOK BL	CAPPUCCINO CP	CASCINE CA
						
Kleur   couleur Code	CASTELLO EIK CC	CEYLON CE	CITY EIK CI	DIAMANTGRIJS DG	GLADSTONE GL	HALIFAX OAK HE
						
Kleur   couleur Code	HERITAGE OAK HO	LATTE LA	LINDBERG EIK LE	LINNEN GRIJS LG	NATIVE PINK NA	RILA OAK RO
						
Kleur   couleur Code	RISTRETTO OAK RI	SATIN SA	SMOKE GREEN SG	SMOKED ASH SM	STONE GREY JJ	TABACCO WALNUT TA
						
Kleur   couleur Code	TIN TI	VICENZA EIK VE	ZWARTE EIK ZE			

### C PRIJSCATEGORIE / CATÉGORIE DE PRIX

	
Kleur   couleur Code	MAT ZWART MZ

# FREE

## TABLETTEN | TABLETTES

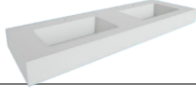
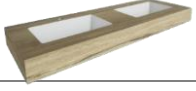
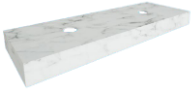
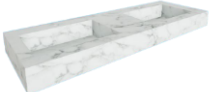
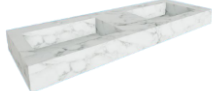
	BROCHURE	MATERIAAL MATERIEL	DIKTE EPAIS.	STANDAARDMATEN DIMENSIONS STANDARD	WASBAK   LAVABO	50	45
<b>VENUS</b> 	1.1	solid surface (wasbak: rechthoekig of ovaal lavabo: rectangulaire ou ovale)	12 cm	op maat   sur mesure 60 - 240 cm	onderbouw   dessous opzet   dessus	✓	✓
<b>SATURN</b> 	1.2	HPL	12 cm	op maat   sur mesure 60 - 275 cm	onderbouw   dessous opzet   dessus	✓	✓
<b>TOP</b> 	1.3	Silestone Dekton	12,5 cm	op maat   sur mesure 70 - 240 cm	opzet   dessus	✓	
<b>SILENCE</b> 	1.3	Silestone Dekton	12,5 cm	op maat   sur mesure 70 - 240 cm	onderbouw   dessous	✓	
<b>EVITA</b> 	1.3	Silestone	12,5 cm	op maat   sur mesure 70 - 240 cm	onderbouw   dessous	✓	
Enkel voor combinatie met zwevend tablet   Seulement en combinaison avec une tablette flottante							

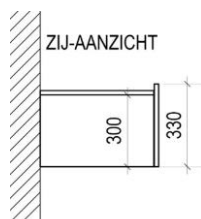

FREE A - OVERSTEKEND FRONT | LE FRONT DÉPASSE

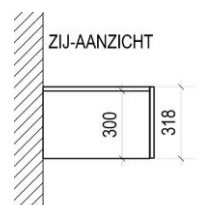

FREE B - TIP-ON

# FREE A 50 (diepte | profondeur)

## VRIJHANGENDE ONDERKASTEN | SOUS-MEUBLES FLOTTANTS

d. 50cm

### FREE A

OVERSTEKEND FRONT

LE FRONT DÉPASSE

lade(s) greeploos

tiroir(s) sans poignée

H front= 33 / H corpus= 30

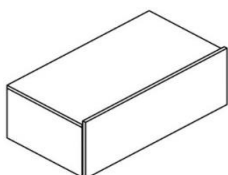

B= 70

↓ (1)

3OKFRZ070..50H33L1

€

€

€

↓ (2)

3TAFR070..48D1.8

€

€

€

B= 80

↓ (1)

3OKFRZ080..50H33L1

€

€

€

↓ (2)

3TAFR080..48D1.8

€

€

€

B= 90

↓ (1)

3OKFRZ090..50H33L1

€

€

€

↓ (2)

3TAFR090..48D1.8

€

€

€

B= 100

↓ (1)

3OKFRZ100..50H33L1

€

€

€

↓ (2)

3TAFR100..48D1.8

€

€

€

B= 120

↓ (1)

3OKFRZ120..50H33L1

€

€

€

↓ (2)

3TAFR120..48D1.8

€

€

€

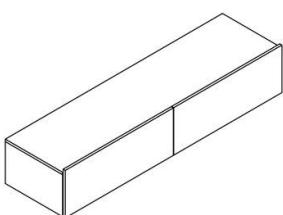

B= 140

↓ (1)

2x 3OKFRZ070..50H33L1

€

€

€

↓ (2)

3TAFR140..48D1.8

€

€

€

B= 160

↓ (1)

2x 3OKFRZ080..50H33L1

€

€

€

↓ (2)

3TAFR160..48D1.8

€

€

€

B= 180

↓ (1)

2x 3OKFRZ090..50H33L1

€

€

€

↓ (2)

3TAFR180..48D1.8

€

€

€

B= 200

↓ (1)

2x 3OKFRZ100..50H33L1

€

€

€

↓ (2)

3TAFR200..48D1.8

€

€

€

B= 240

↓ (1)

2x 3OKFRZ120..50H33L1

€

€

€

↓ (2)

3TAFR240..48D1.8

€

€

€



# FREE B 50 (diepte | profondeur)

## VRIJHANGENDE ONDERKASTEN | SOUS-MEUBLES FLOTTANTS

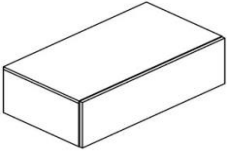
				d. 50cm		
				A	B	C
<b>FREE B</b> TIP-ON  		lade(s) tip-on tiroir(s) tip-on H front= 31.8				
	B= 70	↓ (1) ↓ (2)	3OKFRT070..50H30L1 3TAFR070..48D1.8	€ €	€ €	€ €
	B= 80	↓ (1) ↓ (2)	3OKFRT080..50H30L1 3TAFR080..48D1.8	€ €	€ €	€ €
	B= 90	↓ (1) ↓ (2)	3OKFRT090..50H30L1 3TAFR090..48D1.8	€ €	€ €	€ €
	B= 100	↓ (1) ↓ (2)	3OKFRT100..50H30L1 3TAFR100..48D1.8	€ €	€ €	€ €
	B= 120	↓ (1) ↓ (2)	3OKFRT120..50H30L1 3TAFR120..48D1.8	€ €	€ €	€ €
	B= 140	↓ (1) ↓ (2)	2x 3OKFRT070..50H30L1 3TAFR140..48D1.8	€ €	€ €	€ €
	B= 160	↓ (1) ↓ (2)	2x 3OKFRT080..50H30L1 3TAFR160..48D1.8	€ €	€ €	€ €
	B= 180	↓ (1) ↓ (2)	2x 3OKFRT090..50H30L1 3TAFR180..48D1.8	€ €	€ €	€ €
	B= 200	↓ (1) ↓ (2)	2x 3OKFRT100..50H30L1 3TAFR200..48D1.8	€ €	€ €	€ €
B= 240	↓ (1) ↓ (2)	2x 3OKFRT120..50H30L1 3TAFR240..48D1.8	€ €	€ €	€ €	

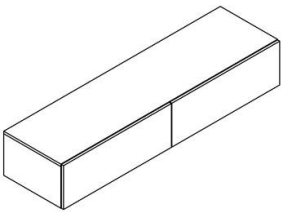

# FREE A 45 (diepte | profondeur)

## VRIJHANGENDE ONDERKASTEN | SOUS-MEUBLES FLOTTANTS

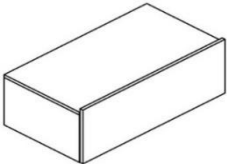
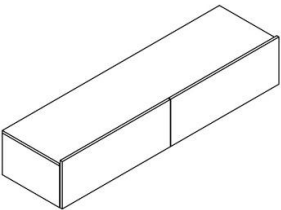
				d. 45cm			
				A	B	C	
<b>FREE A</b> OVERSTEKEND FRONT LE FRONT DÉPASSE		lade(s) greeploos tiroir(s) sans poignée H front= 33 / H corpus= 30					
		B= 70	↓ (1) ↓ (2)	3OKFRZ070..45H33L1 3TAFR070..43D1.8	€ €	€ €	€ €
		B= 80	↓ (1) ↓ (2)	3OKFRZ080..45H33L1 3TAFR080..43D1.8	€ €	€ €	€ €
		B= 90	↓ (1) ↓ (2)	3OKFRZ090..45H33L1 3TAFR090..43D1.8	€ €	€ €	€ €
		B= 100	↓ (1) ↓ (2)	3OKFRZ100..45H33L1 3TAFR100..43D1.8	€ €	€ €	€ €
		B= 120	↓ (1) ↓ (2)	3OKFRZ120..45H33L1 3TAFR120..43D1.8	€ €	€ €	€ €
		B= 140	↓ (1) ↓ (2)	2x 3OKFRZ070..45H33L1 3TAFR140..43D1.8	€ €	€ €	€ €
		B= 160	↓ (1) ↓ (2)	2x 3OKFRZ080..45H33L1 3TAFR160..43D1.8	€ €	€ €	€ €
		B= 180	↓ (1) ↓ (2)	2x 3OKFRZ090..45H33L1 3TAFR180..43D1.8	€ €	€ €	€ €
		B= 200	↓ (1) ↓ (2)	2x 3OKFRZ100..45H33L1 3TAFR200..43D1.8	€ €	€ €	€ €
B= 240		↓ (1) ↓ (2)	2x 3OKFRZ120..45H33L1 3TAFR240..43D1.8	€ €	€ €	€ €	

# FREE B 45 (diepte | profondeur)

## VRIJHANGENDE ONDERKASTEN | SOUS-MEUBLE FLOTTANTS

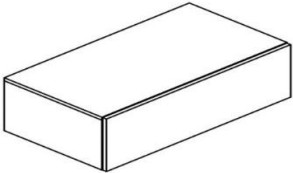
				d. 45cm		
				A	B	C
<b>FREE B</b> TIP-ON  		lade(s) tip-on tiroir(s) tip-on H front= 31.8				
	B= 70	↓ (1) ↓ (2)	3OKFRT070..45H30L1 3TAFR070..43D1.8	€ €	€ €	€ €
	B= 80	↓ (1) ↓ (2)	3OKFRT080..45H30L1 3TAFR080..43D1.8	€ €	€ €	€ €
	B= 90	↓ (1) ↓ (2)	3OKFRT090..45H30L1 3TAFR090..43D1.8	€ €	€ €	€ €
	B= 100	↓ (1) ↓ (2)	3OKFRT100..45H30L1 3TAFR100..43D1.8	€ €	€ €	€ €
	B= 120	↓ (1) ↓ (2)	3OKFRT120..45H30L1 3TAFR120..43D1.8	€ €	€ €	€ €
	B= 140	↓ (1) ↓ (2)	2x 3OKFRT070..45H30L1 3TAFR140..43D1.8	€ €	€ €	€ €
	B= 160	↓ (1) ↓ (2)	2x 3OKFRT080..45H30L1 3TAFR160..43D1.8	€ €	€ €	€ €
	B= 180	↓ (1) ↓ (2)	2x 3OKFRT090..45H30L1 3TAFR180..43D1.8	€ €	€ €	€ €
	B= 200	↓ (1) ↓ (2)	2x 3OKFRT100..45H30L1 3TAFR200..43D1.8	€ €	€ €	€ €
B= 240	↓ (1) ↓ (2)	2x 3OKFRT120..45H30L1 3TAFR240..43D1.8	€ €	€ €	€ €	

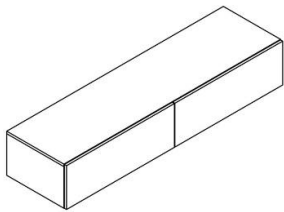

FREE

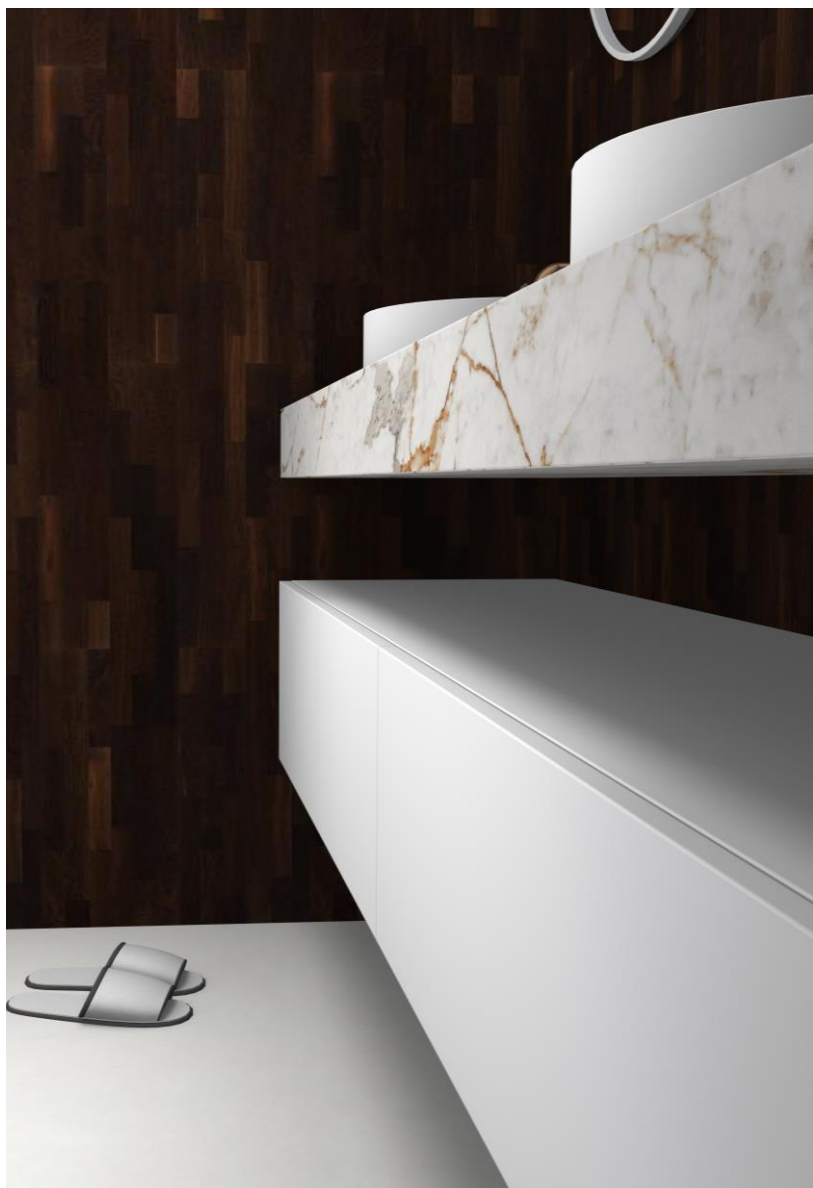



**LOUNGE**

# LOUNGE

























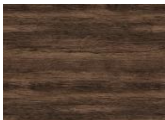

## KLEUREN | COULEURS

Alle decoren zijn met laserkantenband afgeplakt / Tous les décors sont collés avec des chants adhésifs laser



### A PRIJSCATEGORIE / CATÉGORIE DE PRIX

			
Kleur   couleur Code	WIT AA	MAT WIT MA	WITTE EIK WE

### B PRIJSCATEGORIE / CATÉGORIE DE PRIX









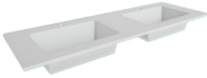
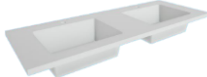
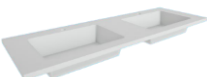

						
Kleur   couleur Code	ALBY BLUE AB	AMBER OAK AO	AVOLA VV	BETONLOOK BL	CAPPUCCINO CP	CASCINE CA
						
Kleur   couleur Code	CASTELLO EIK CC	CEYLON CE	CITY EIK CI	DIAMANTGRIJS DG	GLADSTONE GL	HALIFAX OAK HE
						
Kleur   couleur Code	HERITAGE OAK HO	LATTE LA	LINDBERG EIK LE	LINNEN GRIJS LG	NATIVE PINK NA	RILA OAK RO
						
Kleur   couleur Code	RISTRETTO OAK RI	SATIN SA	SMOKE GREEN SG	SMOKED ASH SM	STONE GREY JJ	TABACCO WALNUT TA
						
Kleur   couleur Code	TIN TI	VICENZA EIK VE	ZWARTE EIK ZE			

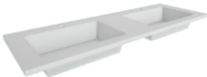
### C PRIJSCATEGORIE / CATÉGORIE DE PRIX

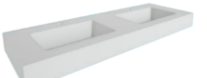
		<p><b>GREEP LOUNGE</b> Standaard greep: NVRM (mat) Niet standaard: NVRC (chrom) + andere grepen, zie brochure "5 Varia" (= meerprijs) Indien geen greep vermeld wordt bij bestelling, wordt de standaard greep voorzien.</p> <p><b>POIGNÉE LOUNGE</b> Poignée standard: NVRM (mate) Pas standard: NVRC (chrome) + autres poignées, voyez brochure "5 Diverse" (= supplément) Si aucune poignée n'est indiquée sur la commande, la poignée standard est fournie.</p> 
Kleur   couleur Code	MAT ZWART MZ	

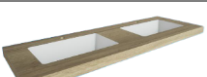
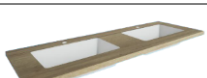
# LOUNGE

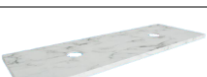
## TABLETTEN | TABLETTES

Op voorraad* En stock*		BROCHURE	MATERIAAL MATERIEL	DIKTE EPAIS.	STANDAARDMATEN DIMENSIONS STANDARD	WASBAK   LAVABO	50	45
<b>FLASH</b>								
✓		1.1	kunstmarmor glans / mat marbre de synthèse brillante / mate	2,5 cm	60 - 80 - 120 - 140 cm	onderbouw   dessous		✓
<b>COTTAGE</b>								
✓		1.1	kunstmarmor glans / mat marbre de synthèse brillante / mate	2,5 cm	70 - 90 - 120 - 140 cm	onderbouw   dessous	✓	
<b>FLEX</b>								
✓		1.1	kunstmarmor glans / mat marbre de synthèse brillante / mate	1,5 cm	60 - 70 - 80 - 90 - 120 - 140 - 160 - 180cm - op maat   sur mesure (2,5 cm)	onderbouw   dessous	✓	
<b>JULIA</b>								
✓**		1.1	kunstmarmor glans / mat marbre de synthèse brillante / mate	1,5 cm	60 - 70 - 80 - 90 - 120 - 140	onderbouw   dessous	✓	
<b>CUBE</b>								
		1.1	kunstmarmor glans / mat marbre de synthèse brillante / mate	2,5 cm	op maat   sur mesure <60 - 240 cm	onderbouw   dessous	✓	
<b>ORION</b>								
		1.1	solid surface (wasbak: rechthoekig of ovaal lavabo: rectangulaire ou ovale)	1,2 cm	op maat   sur mesure 60 - 240 cm	onderbouw   dessous opzet   dessus	✓	✓
<b>VENUS</b>								
		1.1	solid surface (wasbak: rechthoekig of ovaal lavabo: rectangulaire ou ovale)	12 cm	op maat   sur mesure 60 - 240 cm	onderbouw   dessous opzet   dessus	✓	✓
<b>SATURN</b>								
		1.2	HPL	12 cm	op maat   sur mesure 60 - 275 cm	onderbouw   dessous opzet   dessus	✓	✓
<b>LINEA</b>								
		1.2	HPL	6 cm	op maat   sur mesure 60 - 275 cm	onderbouw   dessous opzet   dessus	✓	✓
<b>DINA</b>								
		1.2	HPL	3 cm	op maat   sur mesure 60 - 275 cm	onderbouw   dessous opzet   dessus	✓	✓
<b>ELENA</b>								
		1.2	HPL	2 cm	op maat   sur mesure 60 - 275 cm	onderbouw   dessous opzet   dessus	✓	✓
<b>TOP</b>								
		1.3	Silestone Dekton	1,2 cm 3 cm 12,5 cm	op maat   sur mesure 70 - 240 cm	opzet   dessus	✓	
<b>SILENCE</b>								
		1.3	Silestone Dekton	1,2 cm 3 cm 12,5 cm	op maat   sur mesure 70 - 240 cm	onderbouw   dessous	✓	
<b>EVITA</b>								
		1.3	Silestone	1,2 cm 12,5 cm	op maat   sur mesure 70 - 240 cm	onderbouw   dessous	✓	

\* Aangevinkte tabletten op voorraad: standaard maten (in GLANZEND, met kraangat en met overloop). \*\*Julia op voorraad: standaard in GLANZEND met kraangat en ZONDER overloop.

\* Tablettes sélectionnées en stock: dimensions standards (en BRILLANTE, avec robinet et avec trop-plein). \*\*Julia en stock: standard en BRILLANTE avec robinet et SANS trop-plein.

ALLEEN DE TABLETTEN OP DEZE PAGINA ZIJN MOGELIJK BIJ DE LOUNGE ONDERKAST  
SEULE LES TABLETTES SUR CETTE PAGE SONT POSSIBLES AVEC LE SOUS-MEUBLE LOUNGE

# LOUNGE

60 cm

BREEDTE | LARGEUR

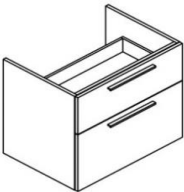
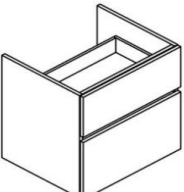
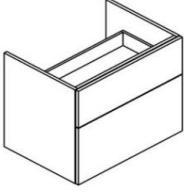
		d. 50cm			d. 45cm		
		A	B	C	A	B	C
<b>HOOGTE   HAUTEUR 60 cm</b>      	<b>MET 2 LADES   AVEC 2 TIROIRS</b> B=60   H=60  3OKLOG060..50H60L2M * 3OKLOG060..50H60L2Z *  greep   poignée NVRM <sup>1</sup> 300  3OKLOG060..45H60L2M * 3OKLOG060..45H60L2Z *  <sup>1</sup> standaard, zie kader p. 30   <sup>1</sup> standard, voyez cadre p. 30	€	€	€			
	3OKLOZ060..50H60L2M * 3OKLOZ060..50H60L2Z *  greeploos sans poignée  3OKLOZ060..45H60L2M * 3OKLOZ060..45H60L2Z *	€	€	€			
	3OKLOT060..50H60L2M * 3OKLOT060..50H60L2Z *  tip-on  3OKLOT060..45H60L2M * 3OKLOT060..45H60L2Z *	€	€	€			
	<b>HOOGTE   HAUTEUR 87.5 cm</b>  <b>MET 2 LADES + 1 LEGGER + 1 SOKKEL**</b> <b>AVEC 2 TIROIRS + 1 ÉTAGÈRE + 1 SOCLE**</b> B=60   H=87.5 (H incl. sokkel) ↓ (1) 3OKLOG060..50H87L2M * 3OKLOG060..50H87L2Z *  greep   poignée NVRM <sup>1</sup> 300 ↓ (1) 3OKLOG060..45H87L2M * 3OKLOG060..45H87L2Z *  <sup>1</sup> standaard, zie kader p. 30   <sup>1</sup> standard, voyez cadre p. 30	€	€	€			
	↓ (1) 3OKLOZ060..50H87L2M * 3OKLOZ060..50H87L2Z *  greeploos sans poignée ↓ (1) 3OKLOZ060..45H87L2M * 3OKLOZ060..45H87L2Z *	€	€	€			
	↓ (1) 3OKLOT060..50H87L2M * 3OKLOT060..50H87L2Z *  tip-on ↓ (1) 3OKLOT060..45H87L2M * 3OKLOT060..45H87L2Z *	€	€	€			
	<b>**SOKKEL   **SOCLE</b> B= 60 ↓ (2) 3SOOK060..50H8 H= 8 D= 44 / 39 ↓ (2) 3SOOK060..45H8	€	€	€			

\* sifonuitsparing M= midden | Z= zonder

\* découpe siphon M= central | Z= sans

↓ ONDERKAST MET SOKKEL, BEIDE ARTIKELS BESTELLEN (1+2) | ARMOIRE AVEC SOCLE, COMMANDER LES DEUX (1+2)

COMBINEERBAAR MET PLUS-MEUBEL | COMBINABLE AVEC LE MEUBLE PLUS



# LOUNGE

70 cm

BREEDTE | LARGEUR

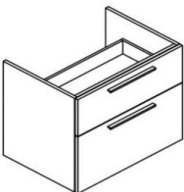
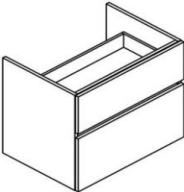
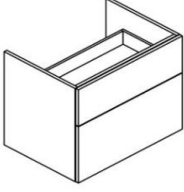
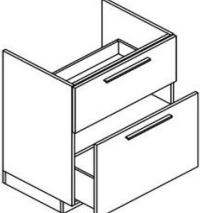
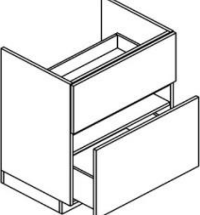
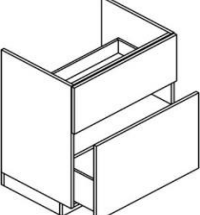
		d. 50cm			d. 45cm				
		A	B	C	A	B	C		
<p><b>HOOGTE   HAUTEUR 60 cm</b></p>   	<p><b>MET 2 LADES   AVEC 2 TIROIRS</b> B=70   H=60</p> <p>3OKLOG070..50H60L2M * 3OKLOG070..50H60L2Z *</p> <p>greep   poignée NVRM<sup>1</sup> 300</p> <p>3OKLOG070..45H60L2M * 3OKLOG070..45H60L2Z *</p> <p><sup>1</sup>standaard, zie kader p. 30   <sup>1</sup>standard, voyez cadre p. 30</p>	€	€	€					
		<p>3OKLOZ070..50H60L2M * 3OKLOZ070..50H60L2Z *</p> <p>greeploos sans poignée</p> <p>3OKLOZ070..45H60L2M * 3OKLOZ070..45H60L2Z *</p>	€	€	€				
		<p>3OKLOT070..50H60L2M * 3OKLOT070..50H60L2Z *</p> <p>tip-on</p> <p>3OKLOT070..45H60L2M * 3OKLOT070..45H60L2Z *</p>	€	€	€				
	<p><b>HOOGTE 87.5 cm</b></p>   	<p><b>MET 2 LADES + 1 LEGGER + 1 SOKKEL** AVEC 2 TIROIRS + 1 ÉTAGÈRE + 1 SOCLE**</b> B=70   H=87.5 (H incl. sokkel)</p> <p>↓ (1) 3OKLOG070..50H87L2M * 3OKLOG070..50H87L2Z *</p> <p>greep   poignée NVRM<sup>1</sup> 300</p> <p>↓ (1) 3OKLOG070..45H87L2M * 3OKLOG070..45H87L2Z *</p> <p><sup>1</sup>standaard, zie kader p. 30   <sup>1</sup>standard, voyez cadre p. 30</p>	€	€	€				
			<p>↓ (1) 3OKLOZ070..50H87L2M * 3OKLOZ070..50H87L2Z *</p> <p>greeploos sans poignée</p> <p>↓ (1) 3OKLOZ070..45H87L2M * 3OKLOZ070..45H87L2Z *</p>	€	€	€			
			<p>↓ (1) 3OKLOT070..50H87L2M * 3OKLOT070..50H87L2Z *</p> <p>tip-on</p> <p>↓ (1) 3OKLOT070..45H87L2M * 3OKLOT070..45H87L2Z *</p>	€	€	€			
		<p><b>**SOKKEL   **SOCLE</b></p>	<p>B= 70 ↓ (2) 3SOOK070..50H8</p> <p>H= 8</p>	€	€	€			
			<p>D= 44 / 39 ↓ (2) 3SOOK070..45H8</p>	€	€	€			

\* sifonuitsparing M= midden | Z= zonder

\* découpe siphon M= central | Z= sans

↓ ONDERKAST MET SOKKEL, BEIDE ARTIKELS BESTELLEN (1+2) | ARMOIRE AVEC SOCLE, COMMANDER LES DEUX (1+2)

COMBINEERBAAR MET PLUS-MEUBEL | COMBINABLE AVEC LE MEUBLE PLUS

# LOUNGE

80 cm

BREEDTE | LARGEUR

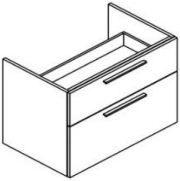
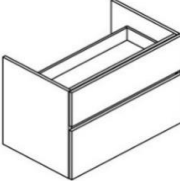
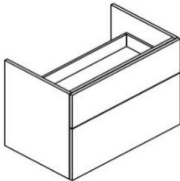
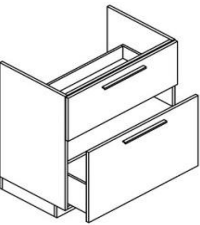
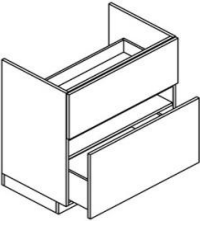
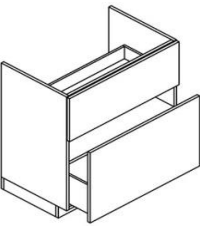
		d. 50cm			d. 45cm			
		A	B	C	A	B	C	
	<b>HOOGTE   HAUTEUR 60 cm</b> <b>MET 2 LADES   AVEC 2 TIROIRS</b> B=80   H=60  greep   poignée NVRM <sup>1</sup> 300	3OKLOG080..50H60L2M * 3OKLOG080..50H60L2Z *	€	€	€			
	3OKLOG080..45H60L2M * 3OKLOG080..45H60L2Z *				€	€	€	
	<sup>1</sup> standaard, zie kader p. 30   <sup>1</sup> standard, voyez cadre p. 30							
	greeploos sans poignée	3OKLOZ080..50H60L2M * 3OKLOZ080..50H60L2Z *	€	€	€			
	3OKLOZ080..45H60L2M * 3OKLOZ080..45H60L2Z *				€	€	€	
					€	€	€	
	tip-on	3OKLOT080..50H60L2M * 3OKLOT080..50H60L2Z *	€	€	€			
	3OKLOT080..45H60L2M * 3OKLOT080..45H60L2Z *				€	€	€	
					€	€	€	
	<b>HOOGTE 87.5 cm</b> <b>MET 2 LADES + 1 LEGGER + 1 SOKKEL**</b> <b>AVEC 2 TIROIRS + 1 ÉTAGÈRE + 1 SOCLE**</b> B=80   H=87.5 (H incl. sokkel)	↓ (1) 3OKLOG080..50H87L2M * 3OKLOG080..50H87L2Z *	€	€	€			
	greep   poignée NVRM <sup>1</sup> 300 ↓ (1) 3OKLOG080..45H87L2M * 3OKLOG080..45H87L2Z *				€	€	€	
	<sup>1</sup> standaard, zie kader p. 30   <sup>1</sup> standard, voyez cadre p. 30							
	greeploos sans poignée	↓ (1) 3OKLOZ080..50H87L2M * 3OKLOZ080..50H87L2Z *	€	€	€			
	↓ (1) 3OKLOZ080..45H87L2M * 3OKLOZ080..45H87L2Z *				€	€	€	
					€	€	€	
	tip-on	↓ (1) 3OKLOT080..50H87L2M * 3OKLOT080..50H87L2Z *	€	€	€			
	↓ (1) 3OKLOT080..45H87L2M * 3OKLOT080..45H87L2Z *				€	€	€	
					€	€	€	
<b>**SOKKEL   **SOCLE</b>	B= 80 ↓ (2) 3SOOK080..50H8 H= 8 D= 44 / 39 ↓ (2) 3SOOK080..45H8		€	€	€			

\* sifonuitsparing M= midden | Z= zonder

\* découpe siphon M= central | Z= sans

↓ ONDERKAST MET SOKKEL, BEIDE ARTIKELS BESTELLEN (1+2) | ARMOIRE AVEC SOCLE, COMMANDER LES DEUX (1+2)

COMBINEERBAAR MET PLUS-MEUBEL | COMBINABLE AVEC LE MEUBLE PLUS

# LOUNGE

90 cm

BREEDTE | LARGEUR

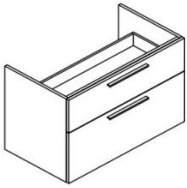
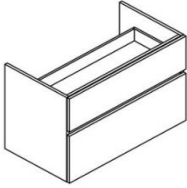
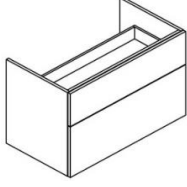
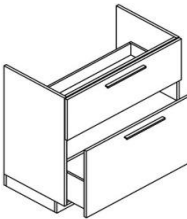
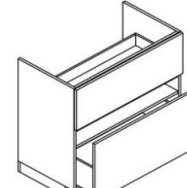
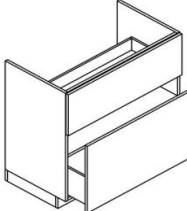
			d. 50cm			d. 45cm				
			A	B	C	A	B	C		
	<b>HOOGTE   HAUTEUR 60 cm</b> MET 2 LADES   AVEC 2 TIROIRS B=90   H=60  greep   poignée NVRM <sup>1</sup> 300	3OKLOG090..50H60L2L *	€	€	€					
		3OKLOG090..50H60L2R *	€	€	€					
		3OKLOG090..50H60L2M *	€	€	€					
		3OKLOG090..50H60L2Z *	€	€	€					
		3OKLOG090..45H60L2L *				€	€	€		
		3OKLOG090..45H60L2R *				€	€	€		
		3OKLOG090..45H60L2M *				€	€	€		
		3OKLOG090..45H60L2Z *				€	€	€		
		3OKLOZ090..50H60L2L *	€	€	€					
		3OKLOZ090..50H60L2R *	€	€	€					
		3OKLOZ090..50H60L2M *	€	€	€					
		3OKLOZ090..50H60L2Z *	€	€	€					
	greeploos sans poignée	3OKLOZ090..45H60L2L *				€	€	€		
		3OKLOZ090..45H60L2R *				€	€	€		
		3OKLOZ090..45H60L2M *				€	€	€		
		3OKLOZ090..45H60L2Z *				€	€	€		
		3OKLOT090..50H60L2L *	€	€	€					
		3OKLOT090..50H60L2R *	€	€	€					
		3OKLOT090..50H60L2M *	€	€	€					
		3OKLOT090..50H60L2Z *	€	€	€					
		3OKLOT090..45H60L2L *				€	€	€		
		3OKLOT090..45H60L2R *				€	€	€		
		3OKLOT090..45H60L2M *				€	€	€		
		3OKLOT090..45H60L2Z *				€	€	€		
	tip-on	3OKLOT090..50H87L2L *	€	€	€					
		3OKLOT090..50H87L2R *	€	€	€					
		3OKLOT090..50H87L2M *	€	€	€					
		3OKLOT090..50H87L2Z *	€	€	€					
		3OKLOT090..45H87L2L *				€	€	€		
		3OKLOT090..45H87L2R *				€	€	€		
		3OKLOT090..45H87L2M *				€	€	€		
		3OKLOT090..45H87L2Z *				€	€	€		
			<b>HOOGTE   HAUTEUR 87.5 cm</b> MET 2 LADES + 1 LEGGER + 1 SOKKEL** AVEC 2 TIROIRS + 1 ÉTAGÈRE + 1 SOCLE** B=90   H=87.5 (H incl. sokkel)	3OKLOG090..50H87L2L *	€	€	€			
				↓ (1) 3OKLOG090..50H87L2R *	€	€	€			
				3OKLOG090..50H87L2M *	€	€	€			
				3OKLOG090..50H87L2Z *	€	€	€			
3OKLOG090..45H87L2L *						€	€	€		
↓ (1) 3OKLOG090..45H87L2R *						€	€	€		
3OKLOG090..45H87L2M *						€	€	€		
3OKLOG090..45H87L2Z *						€	€	€		
3OKLOZ090..50H87L2L *	€			€	€					
↓ (1) 3OKLOZ090..50H87L2R *	€			€	€					
3OKLOZ090..50H87L2M *	€			€	€					
3OKLOZ090..50H87L2Z *	€			€	€					
	greeploos sans poignée	3OKLOZ090..45H87L2L *				€	€	€		
		↓ (1) 3OKLOZ090..45H87L2R *				€	€	€		
		3OKLOZ090..45H87L2M *				€	€	€		
		3OKLOZ090..45H87L2Z *				€	€	€		
		3OKLOT090..50H87L2L *	€	€	€					
		↓ (1) 3OKLOT090..50H87L2R *	€	€	€					
		3OKLOT090..50H87L2M *	€	€	€					
		3OKLOT090..50H87L2Z *	€	€	€					
		3OKLOT090..45H87L2L *				€	€	€		
		↓ (1) 3OKLOT090..45H87L2R *				€	€	€		
		3OKLOT090..45H87L2M *				€	€	€		
		3OKLOT090..45H87L2Z *				€	€	€		
	tip-on	3OKLOT090..50H87L2L *	€	€	€					
		↓ (1) 3OKLOT090..50H87L2R *	€	€	€					
		3OKLOT090..50H87L2M *	€	€	€					
<b>**SOKKEL   **SOCLE</b>	B= 90 ↓ (2)	3SOOK090..50H8	€	€	€					
	H= 8									
	D= 44 / 39 ↓ (2)	3SOOK090..45H8				€	€	€		

\* sifonuitsparing L= links | R= rechts | M= midden | Z= zonder

\* découpe siphon L= gauche | R= droite | M= central | Z= sans

↓ ONDERKAST MET SOKKEL, BEIDE ARTIKELS BESTELLEN (1+2) | ARMOIRE AVEC SOCLE, COMMANDER LES DEUX (1+2)

COMBINEERBAAR MET PLUS-MEUBEL | COMBINABLE AVEC LE MEUBLE PLUS

# LOUNGE

120 cm

BREEDTE | LARGEUR

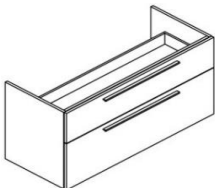
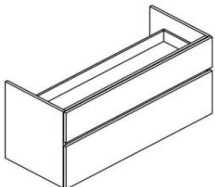
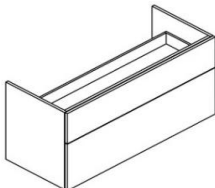
		d. 50cm			d. 45cm					
		A	B	C	A	B	C			
	<b>HOOGTE   HAUTEUR 60 cm</b> <b>MET 2 LADES   AVEC 2 TIROIRS</b> B=120   H=60	3OKLOG120..50H60L2L *	€	€	€					
		3OKLOG120..50H60L2R *	€	€	€					
		3OKLOG120..50H60L2M *	€	€	€					
		3OKLOG120..50H60L2LR *	€	€	€					
		3OKLOG120..50H60L2Z *	€	€	€					
		greep   poignée								
		NVRM <sup>1</sup> 600	3OKLOG120..45H60L2L *				€	€	€	
			3OKLOG120..45H60L2R *				€	€	€	
			3OKLOG120..45H60L2M *				€	€	€	
			3OKLOG120..45H60L2LR *				€	€	€	
			3OKLOG120..45H60L2Z *				€	€	€	
		<sup>1</sup> standaard, zie kader p. 30   <sup>1</sup> standard, voyez cadre p. 30								
			<b>greeploos</b> <b>sans poignée</b>	3OKLOZ120..50H60L2L *	€	€	€			
				3OKLOZ120..50H60L2R *	€	€	€			
				3OKLOZ120..50H60L2M *	€	€	€			
3OKLOZ120..50H60L2LR *	€			€	€					
3OKLOZ120..50H60L2Z *	€			€	€					
	3OKLOZ120..45H60L2L *						€	€	€	
	3OKLOZ120..45H60L2R *						€	€	€	
	3OKLOZ120..45H60L2M *						€	€	€	
	3OKLOZ120..45H60L2LR *						€	€	€	
	3OKLOZ120..45H60L2Z *						€	€	€	
	<b>tip-on</b>			3OKLOT120..50H60L2L *	€	€	€			
				3OKLOT120..50H60L2R *	€	€	€			
				3OKLOT120..50H60L2M *	€	€	€			
				3OKLOT120..50H60L2LR *	€	€	€			
				3OKLOT120..50H60L2Z *	€	€	€			
			3OKLOT120..45H60L2L *				€	€	€	
			3OKLOT120..45H60L2R *				€	€	€	
			3OKLOT120..45H60L2M *				€	€	€	
			3OKLOT120..45H60L2LR *				€	€	€	
			3OKLOT120..45H60L2Z *				€	€	€	

\* sifonuitsparing L= links | R= rechts | M= midden | LR= links en rechts | Z= zonder

\* découpe siphon L= gauche | R= droite | M= central | LR= gauche et droite | Z= sans

COMBINEERBAAR MET PLUS-MEUBEL | COMBINABLE AVEC LE MEUBLE PLUS

# LOUNGE

120 cm

BREEDTE | LARGEUR

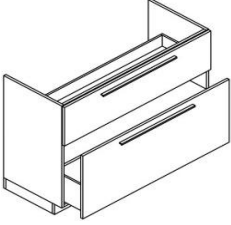
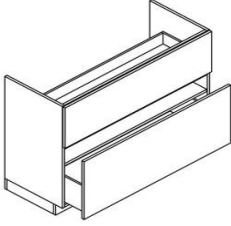
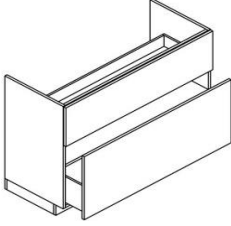
		d. 50cm			d. 45cm			
		A	B	C	A	B	C	
	<b>HOOGTE   HAUTEUR 87.5 cm</b> <b>MET 2 LADES + 1 LEGGER + 1 SOKKEL**</b> <b>AVEC 2 TIROIRS + 1 ÉTAGÈRE + 1 SOCLE**</b> B=120   H=87.5 (H incl. sokkel)	3OKLOG120..50H87L2L *	€	€	€			
		3OKLOG120..50H87L2R *	€	€	€			
	↓ (1)	3OKLOG120..50H87L2M *	€	€	€			
		3OKLOG120..50H87L2LR *	€	€	€			
		3OKLOG120..50H87L2Z *	€	€	€			
	greep   poignée							
	NVRM <sup>1</sup> 600					€	€	€
		3OKLOG120..45H87L2L *				€	€	€
		3OKLOG120..45H87L2R *				€	€	€
	↓ (1)	3OKLOG120..45H87L2M *				€	€	€
		3OKLOG120..45H87L2LR *				€	€	€
		3OKLOG120..45H87L2Z *				€	€	€
	<sup>1</sup> standaard, zie kader p. 30   <sup>1</sup> standard, voyez cadre p. 30							
			3OKLOZ120..50H87L2L *	€	€	€		
			3OKLOZ120..50H87L2R *	€	€	€		
↓ (1)		3OKLOZ120..50H87L2M *	€	€	€			
		3OKLOZ120..50H87L2LR *	€	€	€			
		3OKLOZ120..50H87L2Z *	€	€	€			
greeploos								
sans poignée						€	€	€
		3OKLOZ120..45H87L2L *				€	€	€
		3OKLOZ120..45H87L2R *				€	€	€
↓ (1)		3OKLOZ120..45H87L2M *				€	€	€
		3OKLOZ120..45H87L2LR *				€	€	€
		3OKLOZ120..45H87L2Z *				€	€	€
			3OKLOT120..50H87L2L *	€	€	€		
			3OKLOT120..50H87L2R *	€	€	€		
		↓ (1)	3OKLOT120..50H87L2M *	€	€	€		
		3OKLOT120..50H87L2LR *	€	€	€			
		3OKLOT120..50H87L2Z *	€	€	€			
	tip-on							
		3OKLOT120..45H87L2L *				€	€	€
		3OKLOT120..45H87L2R *				€	€	€
	↓ (1)	3OKLOT120..45H87L2M *				€	€	€
		3OKLOT120..45H87L2LR *				€	€	€
		3OKLOT120..45H87L2Z *				€	€	€
	<b>**SOKKEL   **SOCLE</b>	B= 120 ↓ (2)	3SOOK120..50H8	€	€	€		
		H= 8						
		D= 44 / 39 ↓ (2)	3SOOK120..45H8				€	€

\* sifonuitsparing L= links | R= rechts | M= midden | LR= links en rechts | Z= zonder

\* découpe siphon L= gauche | R= droite | M= central | LR= gauche et droite | Z= sans

↓ ONDERKAST MET SOKKEL, BEIDE ARTIKELS BESTELLEN (1+2) | ARMOIRE AVEC SOCLE, COMMANDER LES DEUX (1+2)

COMBINEERBAAR MET PLUS-MEUBEL | COMBINABLE AVEC LE MEUBLE PLUS

# LOUNGE

140 cm

BREEDTE | LARGEUR

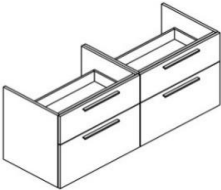
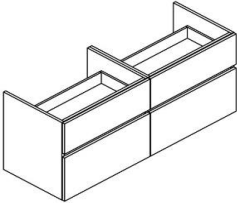
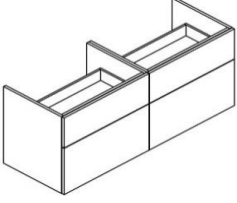
		d. 50cm			d. 45cm			
		A	B	C	A	B	C	
 <p><b>HOOGTE   HAUTEUR 60 cm</b></p> <p>MET 2 LADES   AVEC 2 TIROIRS B=140   H=60</p> <p>greep   poignée NVRM<sup>1</sup> 300</p> <p><sup>1</sup>standaard, zie kader p. 30   <sup>1</sup>standard, voyez cadre p. 30</p>	2x 3OKLOG070..50H60L2M *	€	€	€				
	↓ (1)	1x 3OKLOG070..50H60L2M * + 1x 3OKLOG070..50H60L2Z *	€	€	€			
	2x 3OKLOG070..50H60L2Z *	€	€	€				
	2x 3OKLOG070..45H60L2M *				€	€	€	
	↓ (1)	1x 3OKLOG070..45H60L2M * + 1x 3OKLOG070..45H60L2Z *	€	€	€			
	2x 3OKLOG070..45H60L2Z *	€	€	€				
	2x 3OKLOZ070..50H60L2M *	€	€	€				
	↓ (1)	1x 3OKLOZ070..50H60L2M * + 1x 3OKLOZ070..50H60L2Z *	€	€	€			
	2x 3OKLOZ070..50H60L2Z *	€	€	€				
	2x 3OKLOZ070..45H60L2M *				€	€	€	
	↓ (1)	1x 3OKLOZ070..45H60L2M * + 1x 3OKLOZ070..45H60L2Z *	€	€	€			
	2x 3OKLOZ070..45H60L2Z *	€	€	€				
 <p><b>HOOGTE   HAUTEUR 87.5 cm</b></p> <p>MET 4 LADES + 2 LEGGERS + 1 SOKKEL** AVEC 4 TIROIRS + 2 ÉTAGÈRES + 1 SOCLE** B=140   H=87.5 (H incl. sokkel)</p> <p>greep   poignée NVRM<sup>1</sup> 300</p> <p><sup>1</sup>standaard, zie kader p. 30   <sup>1</sup>standard, voyez cadre p. 30</p>	2x 3OKLOG070..50H87L2M *	€	€	€				
	↓ (1)	1x 3OKLOG070..50H87L2M * + 1x 3OKLOG070..50H87L2Z *	€	€	€			
	2x 3OKLOG070..50H87L2Z *	€	€	€				
	2x 3OKLOG070..45H87L2M *				€	€	€	
	↓ (1)	1x 3OKLOG070..45H87L2M * + 1x 3OKLOG070..45H87L2Z *	€	€	€			
	2x 3OKLOG070..45H87L2Z *	€	€	€				
	2x 3OKLOZ070..50H87L2M *	€	€	€				
	↓ (1)	1x 3OKLOZ070..50H87L2M * + 1x 3OKLOZ070..50H87L2Z *	€	€	€			
	2x 3OKLOZ070..50H87L2Z *	€	€	€				
	2x 3OKLOZ070..45H87L2M *				€	€	€	
	↓ (1)	1x 3OKLOZ070..45H87L2M * + 1x 3OKLOZ070..45H87L2Z *	€	€	€			
	2x 3OKLOZ070..45H87L2Z *	€	€	€				
 <p><b>**SOKKEL   **SOCLE</b></p> <p>B= 140 ↓ (2) 3SOOK140..50H8 H= 8 D= 44 / 39 ↓ (2) 3SOOK140..45H8</p>	2x 3OKLOT070..50H87L2M *	€	€	€				
	↓ (1)	1x 3OKLOT070..50H87L2M * + 1x 3OKLOT070..50H87L2Z *	€	€	€			
	2x 3OKLOT070..50H87L2Z *	€	€	€				
	2x 3OKLOT070..45H87L2M *				€	€	€	
	↓ (1)	1x 3OKLOT070..45H87L2M * + 1x 3OKLOT070..45H87L2Z *	€	€	€			
	2x 3OKLOT070..45H87L2Z *	€	€	€				

\* sifonuitsparing L= links | R= rechts | M= midden | LR= links en rechts | Z= zonder

\* découpe siphon L= gauche | R= droite | M= central | LR= gauche et droite | Z= sans

↓ ONDERKAST MET SOKKEL, BEIDE ARTIKELS BESTELLEN (1+2) | ARMOIRE AVEC SOCLE, COMMANDER LES DEUX (1+2)

COMBINEERBAAR MET PLUS-MEUBEL | COMBINABLE AVEC LE MEUBLE PLUS

# LOUNGE

160 cm

BREEDTE | LARGEUR

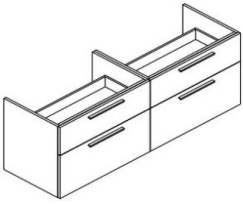
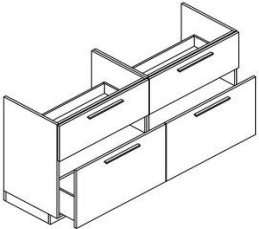
		d. 50cm			d. 45cm			
		A	B	C	A	B	C	
<b>HOOGTE   HAUTEUR 60 cm</b>  <sup>1</sup> standaard, zie kader p. 30   <sup>1</sup> standard, voyez cadre p. 30	<b>MET 2 LADES   AVEC 2 TIROIRS</b> B=160   H=60	2x 3OKLOG080..50H60L2M *	€	€	€			
	greep   poignée	↓ (1)	1x 3OKLOG080..50H60L2M * + 1x 3OKLOG080..50H60L2Z *	€	€	€		
			2x 3OKLOG080..50H60L2Z *	€	€	€		
	NVRM <sup>1</sup> 300		2x 3OKLOG080..45H60L2M *			€	€	€
		↓ (1)	1x 3OKLOG080..45H60L2M * + 1x 3OKLOG080..45H60L2Z *	€	€	€		
			2x 3OKLOG080..45H60L2Z *	€	€	€		
		greeploos	↓ (1)	1x 3OKLOZ080..50H60L2M * + 1x 3OKLOZ080..50H60L2Z *	€	€	€	
			2x 3OKLOZ080..50H60L2Z *	€	€	€		
	sans poignée		2x 3OKLOZ080..45H60L2M *			€	€	€
		↓ (1)	1x 3OKLOZ080..45H60L2M * + 1x 3OKLOZ080..45H60L2Z *	€	€	€		
			2x 3OKLOZ080..45H60L2Z *	€	€	€		
		tip-on	↓ (1)	1x 3OKLOT080..50H60L2M * + 1x 3OKLOT080..50H60L2Z *	€	€	€	
	2x 3OKLOT080..50H60L2Z *		€	€	€			
		2x 3OKLOT080..45H60L2M *			€	€	€	
	↓ (1)	1x 3OKLOT080..45H60L2M * + 1x 3OKLOT080..45H60L2Z *	€	€	€			
		2x 3OKLOT080..45H60L2Z *	€	€	€			
	<b>HOOGTE   HAUTEUR 87.5 cm</b>  <sup>1</sup> standaard, zie kader p. 30   <sup>1</sup> standard, voyez cadre p. 30	<b>MET 4 LADES + 2 LEGGERS + 1 SOKKEL**</b> <b>AVEC 4 TIROIRS + 2 ÉTAGÈRES + 1 SOCLE**</b> B=160   H=87.5 (H incl. sokkel)	2x 3OKLOG080..50H87L2M *	€	€	€		
greep   poignée		↓ (1)	1x 3OKLOG080..50H87L2M * + 1x 3OKLOG080..50H87L2Z *	€	€	€		
			2x 3OKLOG080..50H87L2Z *	€	€	€		
NVRM <sup>1</sup> 300			2x 3OKLOG080..45H87L2M *			€	€	€
		↓ (1)	1x 3OKLOG080..45H87L2M * + 1x 3OKLOG080..45H87L2Z *	€	€	€		
			2x 3OKLOG080..45H87L2Z *	€	€	€		
		greeploos	↓ (1)	1x 3OKLOZ080..50H87L2M * + 1x 3OKLOZ080..50H87L2Z *	€	€	€	
			2x 3OKLOZ080..50H87L2Z *	€	€	€		
sans poignée			2x 3OKLOZ080..45H87L2M *			€	€	€
		↓ (1)	1x 3OKLOZ080..45H87L2M * + 1x 3OKLOZ080..45H87L2Z *	€	€	€		
			2x 3OKLOZ080..45H87L2Z *	€	€	€		
		tip-on	↓ (1)	1x 3OKLOT080..50H87L2M * + 1x 3OKLOT080..50H87L2Z *	€	€	€	
	2x 3OKLOT080..50H87L2Z *		€	€	€			
		2x 3OKLOT080..45H87L2M *			€	€	€	
	↓ (1)	1x 3OKLOT080..45H87L2M * + 1x 3OKLOT080..45H87L2Z *	€	€	€			
		2x 3OKLOT080..45H87L2Z *	€	€	€			
	**SOKKEL   **SOCLE	↓ (2)	3SOOK160..50H8	€	€	€		
	H= 8							
	D= 44 / 39	↓ (2)	3SOOK160..45H8	€	€	€		

\* sifonuitsparing M= midden | Z= zonder

\* découpe siphon M= central | Z= sans

↓ ONDERKAST MET SOKKEL, BEIDE ARTIKELS BESTELLEN (1+2) | ARMOIRE AVEC SOCLE, COMMANDER LES DEUX (1+2)

COMBINEERBAAR MET PLUS-MEUBEL | COMBINABLE AVEC LE MEUBLE PLUS

# LOUNGE

180 cm

BREEDTE | LARGEUR

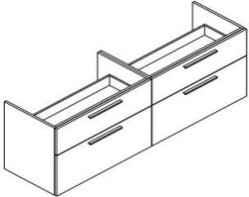
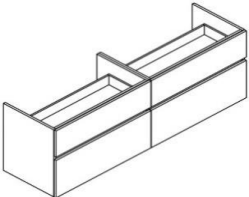
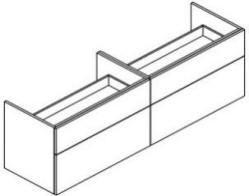
			d. 50cm			d. 45cm			
			A	B	C	A	B	C	
<p><b>HOOGTE   HAUTEUR 60 cm</b></p>  <p><sup>1</sup>standaard, zie kader p. 30   <sup>1</sup>standard, voyez cadre p. 30</p>  <p><sup>1</sup>standaard, zie kader p. 30   <sup>1</sup>standard, voyez cadre p. 30</p> 	<p><b>MET 2 LADES   AVEC 2 TIROIRS</b></p> <p>B=180   H=60</p>	<p>2x 3OKLOG090..50H60L2M *</p> <p>↓ (1) <b>1x 3OKLOG090..50H60L2M* +</b> <b>1x 3OKLOG090..50H60L2Z*</b></p> <p>greep   poignée NVRM<sup>1</sup> 300</p> <p>2x 3OKLOG090..45H60L2M *</p> <p>↓ (1) <b>1x 3OKLOG090..45H60L2M* +</b> <b>1x 3OKLOG090..45H60L2Z*</b></p> <p>2x 3OKLOG090..45H60L2Z *</p>	€	€	€	€	€	€	
			<p>2x 3OKLOZ090..50H60L2M *</p> <p>↓ (1) <b>1x 3OKLOZ090..50H60L2M* +</b> <b>1x 3OKLOZ090..50H60L2Z*</b></p> <p>greeploos sans poignée</p> <p>2x 3OKLOZ090..50H60L2Z *</p> <p>2x 3OKLOZ090..45H60L2M *</p> <p>↓ (1) <b>1x 3OKLOZ090..45H60L2M* +</b> <b>1x 3OKLOZ090..45H60L2Z*</b></p> <p>2x 3OKLOZ090..45H60L2Z *</p>	€	€	€	€	€	€
			<p>2x 3OKLOT090..50H60L2M *</p> <p>↓ (1) <b>1x 3OKLOT090..50H60L2M* +</b> <b>1x 3OKLOT090..50H60L2Z*</b></p> <p>tip-on</p> <p>2x 3OKLOT090..50H60L2Z *</p> <p>2x 3OKLOT090..45H60L2M *</p> <p>↓ (1) <b>1x 3OKLOT090..45H60L2M* +</b> <b>1x 3OKLOT090..45H60L2Z*</b></p> <p>2x 3OKLOT090..45H60L2Z *</p>	€	€	€	€	€	€
			<p>2x 3OKLOG090..50H87L2M *</p> <p>↓ (1) <b>1x 3OKLOG090..50H87L2M* +</b> <b>1x 3OKLOG090..50H87L2Z*</b></p> <p>greep   poignée NVRM<sup>1</sup> 300</p> <p>2x 3OKLOG090..50H87L2Z *</p> <p>2x 3OKLOG090..45H87L2M *</p> <p>↓ (1) <b>1x 3OKLOG090..45H87L2M* +</b> <b>1x 3OKLOG090..45H87L2Z*</b></p> <p>2x 3OKLOG090..45H87L2Z *</p>	€	€	€	€	€	€
			<p>2x 3OKLOZ090..50H87L2M *</p> <p>↓ (1) <b>1x 3OKLOZ090..50H87L2M* +</b> <b>1x 3OKLOZ090..50H87L2Z*</b></p> <p>greeploos sans poignée</p> <p>2x 3OKLOZ090..50H87L2Z *</p> <p>2x 3OKLOZ090..45H87L2M *</p> <p>↓ (1) <b>1x 3OKLOZ090..45H87L2M* +</b> <b>1x 3OKLOZ090..45H87L2Z*</b></p> <p>2x 3OKLOZ090..45H87L2Z *</p>	€	€	€	€	€	€
			<p>2x 3OKLOT090..50H87L2M *</p> <p>↓ (1) <b>1x 3OKLOT090..50H87L2M* +</b> <b>1x 3OKLOT090..50H87L2Z*</b></p> <p>tip-on</p> <p>2x 3OKLOT090..50H87L2Z *</p> <p>2x 3OKLOT090..45H87L2M *</p> <p>↓ (1) <b>1x 3OKLOT090..45H87L2M* +</b> <b>1x 3OKLOT090..45H87L2Z*</b></p> <p>2x 3OKLOT090..45H87L2Z *</p>	€	€	€	€	€	€
			<p>B= 180 ↓ (2) 3SOOK180..50H8</p> <p>H= 8</p> <p>D= 44 / 39 ↓ (2) 3SOOK180..45H8</p>	€	€	€	€	€	€

\* sifonuitsparing M= midden | Z= zonder

\* découpe siphon M= central | Z= sans

↓ ONDERKAST MET SOKKEL, BEIDE ARTIKELS BESTELLEN (1+2) | ARMOIRE AVEC SOCLE, COMMANDER LES DEUX (1+2)

COMBINEERBAAR MET PLUS-MEUBEL | COMBINABLE AVEC LE MEUBLE PLUS







**PLUS**

# PLUS























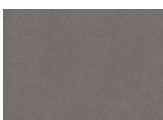

## KLEUREN | COULEURS

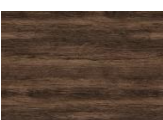
Alle decoren zijn met laserkantenband afgeplakt / Tous les décors sont collés avec des chants adhésifs laser

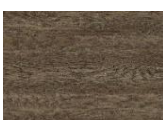
### A PRIJSCATEGORIE / CATÉGORIE DE PRIX

			
Kleur   couleur	WIT	MAT WIT	WITTE EIK
Code	AA	MA	WE

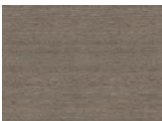
### B PRIJSCATEGORIE / CATÉGORIE DE PRIX

						
Kleur   couleur	ALBY BLUE	AMBER OAK	AVOLA	BETONLOOK	CAPPUCCINO	CASCINE
Code	AB	AO	VV	BL	CP	CA
						
Kleur   couleur	CASTELLO EIK	CEYLON	CITY EIK	DIAMANTGRIJS	GLADSTONE	HALIFAX OAK
Code	CC	CE	CI	DG	GL	HE
						
Kleur   couleur	HERITAGE OAK	LATTE	LINDBERG EIK	LINNEN GRIJS	NATIVE PINK	RILA OAK
Code	HO	LA	LE	LG	NA	RO
						
Kleur   couleur	RISTRETTO OAK	SATIN	SMOKE GREEN	SMOKED ASH	STONE GREY	TABACCO WALNUT
Code	RI	SA	SG	SM	JJ	TA
						
Kleur   couleur	TIN	VICENZA EIK	ZWARTE EIK			
Code	TI	VE	ZE			

### C PRIJSCATEGORIE / CATÉGORIE DE PRIX

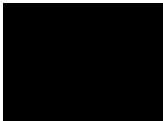
	
Kleur   couleur	MAT ZWART
Code	MZ

## OPEN ONDERKASTEN | SOUS-MEUBLES OUVERTS

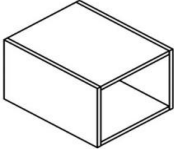
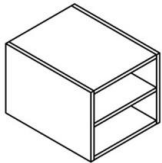
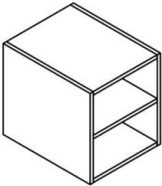
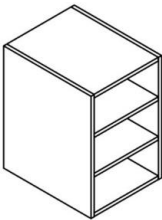
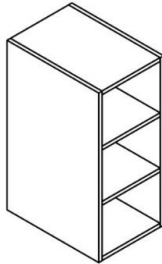
			d. 50cm			d. 45cm		
			A	B	C	A	B	C
<b>HOOGTE   HAUTEUR 30 cm</b> 	<b>open onderkast</b> <b>armoire ouverte</b>	B= 20-40 H= 30	3OKPL... ..50H30 3OKPL... ..45H30	€	€	€	€	€
		B= 41-60 H= 30	3OKPL... ..50H30 3OKPL... ..45H30 (breedte-kleur) (largeur-couleur)	€	€	€	€	€
<b>HOOGTE   HAUTEUR 35 cm</b> 	<b>open onderkast met 1 houten legger</b> <b>armoire ouverte avec 1 étagère en bois</b>	B= 20-40 H= 35	3OKPL... ..50H35 3OKPL... ..45H35	€	€	€	€	€
		B= 41-60 H= 35	3OKPL... ..50H35 3OKPL... ..45H35 (breedte-kleur) (largeur-couleur)	€	€	€	€	€
<b>HOOGTE   HAUTEUR 45 cm</b> 	<b>open onderkast met 1 houten legger</b> <b>armoire ouverte avec 1 étagère en bois</b>	B= 20-40 H= 45	3OKPL... ..50H45 3OKPL... ..45H45	€	€	€	€	€
		B= 41-60 H= 45	3OKPL... ..50H45 3OKPL... ..45H45 (breedte-kleur) (largeur-couleur)	€	€	€	€	€
<b>HOOGTE   HAUTEUR 60 cm</b> 	<b>open onderkast met 2 houten leggers</b> <b>armoire ouverte avec 2 étagères en bois</b>	B= 20-40 H= 60	3OKPL... ..50H60 3OKPL... ..45H60	€	€	€	€	€
		B= 41-60 H= 60	3OKPL... ..50H60 3OKPL... ..45H60 (breedte-kleur) (largeur-couleur)	€	€	€	€	€
<b>HOOGTE   HAUTEUR 79,5 cm</b> 	<b>open onderkast met 2 houten leggers</b> <b>armoire ouverte avec 2 étagères en bois</b>	B= 20-40 H= 79.5	3OKPL... ..50H80 3OKPL... ..45H80	€	€	€	€	€
		B= 41-60 H= 79.5	3OKPL... ..50H80 3OKPL... ..45H80 (breedte-kleur) (largeur-couleur)	€	€	€	€	€

ALTIJD IN COMBINATIE MET EEN TABLET, NIET ALS VRIJSTAAND MEUBEL

TOUJOURS EN COMBINAISON AVEC UNE TABLETTE, PAS COMME MEUBLE AUTOPORTANT

### VOORBEELD | EXEMPLE

2x LOUNGE onderkast + PLUS open onderkast (30 cm breed)

2x LOUNGE sous-meuble + armoire ouverte (30cm largeur)

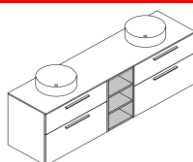



**MELAMINE AFWERKTABLETTE  
TABLETTES DE FINITION**

# MELAMINE (afwerktabletten | tablettes de finition)























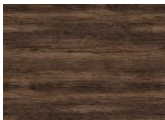

## KLEUREN | COULEURS

Alle decoren zijn met laserkantenband afgeplakt / Tous les décors sont collés avec des chants adhésifs laser

### A PRIJSCATEGORIE / CATÉGORIE DE PRIX

			
Kleur   couleur	WIT	MAT WIT	WITTE EIK
Code	AA	MA	WE

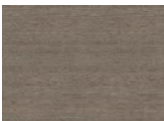
### B PRIJSCATEGORIE / CATÉGORIE DE PRIX

						
Kleur   couleur	ALBY BLUE	AMBER OAK	AVOLA	BETONLOOK	CAPPUCCINO	CASCINE
Code	AB	AO	VV	BL	CP	CA
						
Kleur   couleur	CASTELLO EIK	CEYLON	CITY EIK	DIAMANTGRIJS	GLADSTONE	HALIFAX OAK
Code	CC	CE	CI	DG	GL	HE
						
Kleur   couleur	HERITAGE OAK	LATTE	LINDBERG EIK	LINNEN GRIJS	NATIVE PINK	RILA OAK
Code	HO	LA	LE	LG	NA	RO
						
Kleur   couleur	RISTRETTO OAK	SATIN	SMOKE GREEN	SMOKED ASH	STONE GREY	TABACCO WALNUT
Code	RI	SA	SG	SM	JJ	TA
						
Kleur   couleur	TIN	VICENZA EIK	ZWARTE EIK			
Code	TI	VE	ZE			

### C PRIJSCATEGORIE / CATÉGORIE DE PRIX

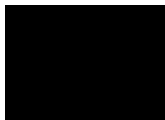
	
Kleur   couleur	MAT ZWART
Code	MZ





## KLEUREN | COULEURS

CODE	KLEUREN   COULEURS	PRIJSGROEP CATÉGORIE DE PRIX	1.8cm	PRIJSGROEP CATÉGORIE DE PRIX	2.8cm	
AA	WIT	A	✓	B*	✓	
MA	MAT WIT		✓			
WE	WITTE EIK		✓		✓	
AB	ALBY BLUE	B	✓			
AO	AMBER OAK		✓		✓	
VV	AVOLA		✓			
BL	BETONLOOK		✓			
CP	CAPPUCCINO		✓		✓	
CA	CASCINE		✓			
CC	CASTELLO EIK		✓		✓	
CE	CEYLON		✓		✓	
CI	CITY EIK		✓			
DG	DIAMANTGRIJS		✓			
GL	GLADSTONE OAK		✓			
HE	HALIFAX OAK		✓		✓	
HO	HERITAGE OAK		✓		✓	
LA	LATTE		✓			
LE	LINDEBERG EIK		✓		✓	
LG	LINNEN GRIJS		✓		✓	
NA	NATIVE PINK		✓			
RO	RILA OAK		✓		✓	
RI	RISTRETTO OAK		✓		✓	
SA	SATIN		✓			
SG	SMOKE GREEN		✓			
SM	SMOKED ASH		✓		✓	
JJ	STONE GREY		✓		✓	
TA	TABACCO WALNUT		✓		✓	
TI	TIN		✓			
VE	VICENZA EIK		✓		✓	
WA	WALNUT		✓			
ZE	ZWARTE EIK	✓	✓			
MZ	MAT ZWART	C	✓			

\*De kleuren van melamine afwerktabletten met dikte 28mm vallen onder categorie B.

Les couleurs disponibles des tablettes de finition mélamine de 28 mm relèvent de la catégorie B.

## HOOGTE | HAUTEUR 1.8cm / 2.8cm

			d. 50 cm			d. 45 cm		
			A	B	C	A	B	C
<b>MELAMINE</b> H= 1.8 / D= 50	verrijgbaar in alle kleuren disponible dans toutes les couleurs 4 zijdes afgeplakt   4 côtés scotchés							
	B= 60-90		€	€	€			
	B= 91-120		€	€	€			
	B= 121-160	3TAME... ..50D1.8 (breedte-kleur) (largeur-couleur)	€	€	€			
	B= 161-200		€	€	€			
	B= 201-240		€	€	€			
	B= 241-275		€	€	€			
H= 1.8 / D= 45								
	B= 60-90					€	€	€
	B= 91-120					€	€	€
	B= 121-160	3TAME... ..45D1.8 (breedte-kleur) (largeur-couleur)				€	€	€
	B= 161-200					€	€	€
	B= 201-240					€	€	€
	B= 241-275					€	€	€
<b>MELAMINE</b> H= 2.8 / D= 50	verrijgbaar in beperkte kleuren (zie tabel p. 46) disponible dans les couleurs limités (voyez tableau p. 46) 4 zijdes afgeplakt   4 côtés scotchés							
	B= 60-90			€				
	B= 91-120			€				
	B= 121-160	3TAME... ..50D2.8 (breedte-kleur) (largeur-couleur)		€				
	B= 161-200			€				
	B= 201-240			€				
	B= 241-275			€				
H= 2.8 / D= 45								
	B= 60-90						€	
	B= 91-120						€	
	B= 121-160	3TAME... ..45D2.8 (breedte-kleur) (largeur-couleur)					€	
	B= 161-200						€	
	B= 201-240						€	
	B= 241-275						€	

Kaulillerweg 159  
3950 Bocholt  
+32 (0)89 460 990  
info@groupleurs.be  
www.groupleurs.be

**SLEURS**  
BADKAMERMEUBELN  
INTERIEUR



**PROJECTS & SPECIALS**  
IN MELAMINE PANELEN  
EN PANNEAUX MÉLAMINÉS

VOOR PROJECTEN | POUR PROJETS: PRO / MAXX  
SPECIALS: ISA / MILO / SILVER

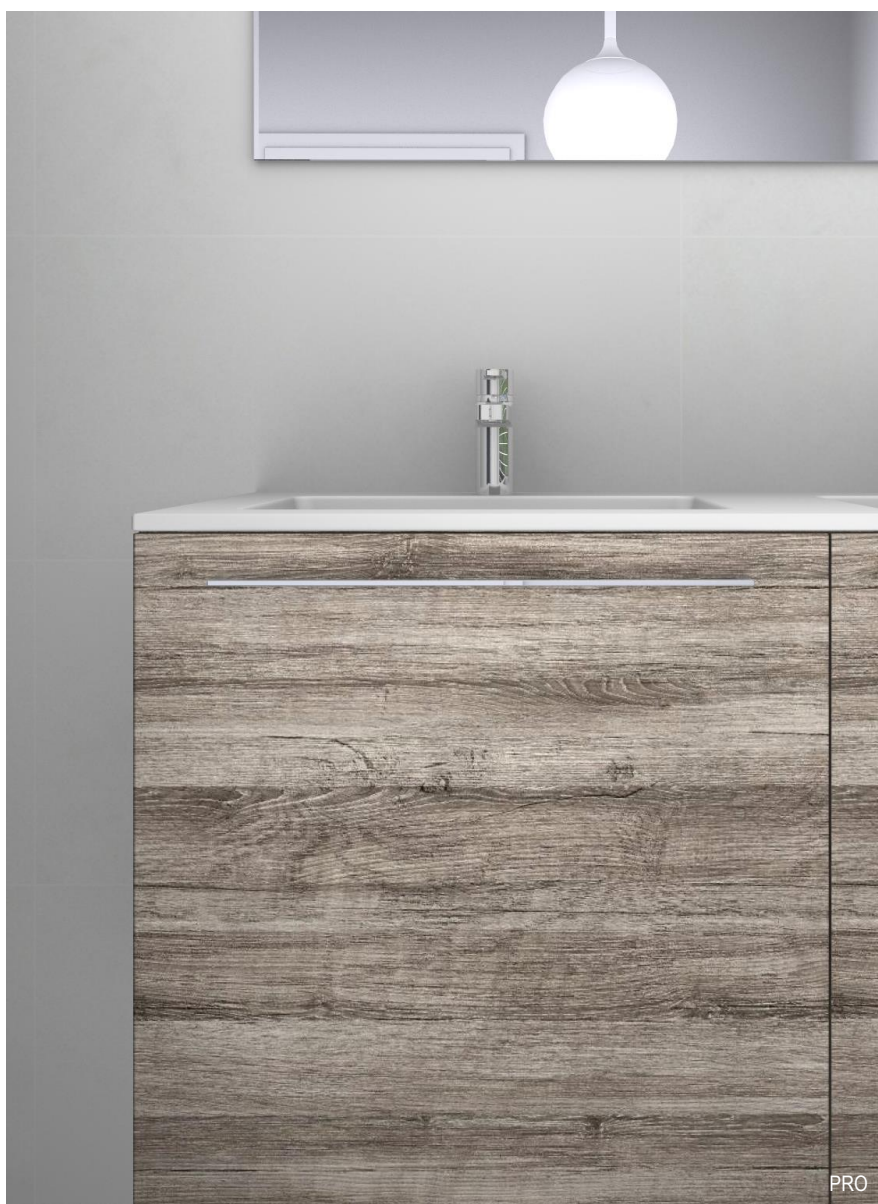



## **2.5.1 PROJECTMEUBELEN MEUBLES PROJETS**

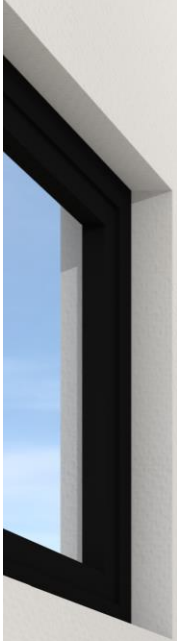



**PRO**

# PRO

























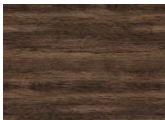

## KLEUREN | COULEURS

Alle decoren zijn met laserkantenband afgeplakt / Tous les décors sont collés avec des chants adhésifs laser

### A PRIJSCATEGORIE / CATÉGORIE DE PRIX

			
Kleur   couleur	WIT	MAT WIT	WITTE EIK
Code	AA	MA	WE

### B PRIJSCATEGORIE / CATÉGORIE DE PRIX

						
Kleur   couleur	ALBY BLUE	AMBER OAK	AVOLA	BETONLOOK	CAPPUCCINO	CASCINE
Code	AB	AO	VV	BL	CP	CA
						
Kleur   couleur	CASTELLO EIK	CEYLON	CITY EIK	DIAMANTGRIJS	GLADSTONE	HALIFAX OAK
Code	CC	CE	CI	DG	GL	HE
						
Kleur   couleur	HERITAGE OAK	LATTE	LINDBERG EIK	LINNEN GRIJS	NATIVE PINK	RILA OAK
Code	HO	LA	LE	LG	NA	RO
						
Kleur   couleur	RISTRETTO OAK	SATIN	SMOKE GREEN	SMOKED ASH	STONE GREY	TABACCO WALNUT
Code	RI	SA	SG	SM	JJ	TA
						
Kleur   couleur	TIN	VICENZA EIK	ZWARTE EIK			
Code	TI	VE	ZE			

### C PRIJSCATEGORIE / CATÉGORIE DE PRIX







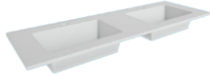
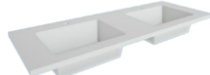

		
Kleur   couleur	MAT ZWART	
Code	MZ	

**GREEP PRO**  
 Standaard greep: BHDGI (inox)  
 Niet standaard: BHDGW (wit), BHDGZ (zwart) + andere grepen, zie brochure "5 Varia" (= meerprijs)  
 Indien geen greep vermeld wordt bij bestelling, wordt de standaard greep voorzien.

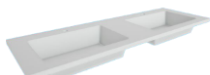
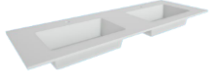
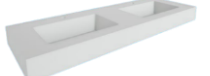
**POIGNÉE PRO**  
 Poignée standard: BHDGI (inox)  
 Pas standard: BHDGW (blanc), BHDGZ (noir) + autres poignées, voyez brochure "5 Diverse" (= supplément)  
 Si aucune poignée n'est indiquée sur la commande, la poignée standard est fournie.

  
 BHDGI

## TABLETTEN | TABLETTES

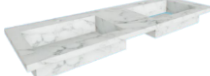
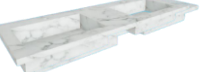
Op voorraad* En stock*		BROCHURE	MATERIAAL MATERIEL	DIKTE EPAIS.	STANDAARDMATEN DIMENSIONS STANDARD	WASBAK   LAVABO	50	45
<b>FLASH</b>								
✓		1.1	kunstmarmor glans / mat marbre de synthèse brillante / mate	2,5 cm	60 - 80 - 120 - 140 cm	onderbouw   dessous		✓
<b>COTTAGE</b>								
✓		1.1	kunstmarmor glans / mat marbre de synthèse brillante / mate	2,5 cm	70 - 90 - 120 - 140 cm	onderbouw   dessous	✓	
<b>FLEX</b>								
✓		1.1	kunstmarmor glans / mat marbre de synthèse brillante / mate	1,5 cm	60 - 70 - 80 - 90 - 120 - 140 - 160 - 180cm - op maat   sur mesure (2,5 cm)	onderbouw   dessous	✓	
<b>JULIA</b>								
✓**		1.1	kunstmarmor glans / mat marbre de synthèse brillante / mate	1,5 cm	60 - 70 - 80 - 90 - 120 - 140	onderbouw   dessous	✓	
<b>CUBE</b>								
		1.1	kunstmarmor glans / mat marbre de synthèse brillante / mate	2,5 cm	op maat   sur mesure <60 - 240 cm	onderbouw   dessous	✓	
<b>ORION</b>								
		1.1	solid surface (wasbak: rechthoekig of ovaal lavabo: rectangulaire ou ovale)	1,2 cm	op maat   sur mesure 60 - 240 cm	onderbouw   dessous opzet   dessus	✓	✓
<b>VENUS</b>								
		1.1	solid surface (wasbak: rechthoekig of ovaal lavabo: rectangulaire ou ovale)	12 cm	op maat   sur mesure 60 - 240 cm	onderbouw   dessous opzet   dessus	✓	✓
<b>SATURN</b>								
		1.2	HPL	12 cm	op maat   sur mesure 60 - 275 cm	onderbouw   dessous opzet   dessus	✓	✓
<b>LINEA</b>								
		1.2	HPL	6 cm	op maat   sur mesure 60 - 275 cm	onderbouw   dessous opzet   dessus	✓	✓
<b>DINA</b>								
		1.2	HPL	3 cm	op maat   sur mesure 60 - 275 cm	onderbouw   dessous opzet   dessus	✓	✓
<b>ELENA</b>								
		1.2	HPL	2 cm	op maat   sur mesure 60 - 275 cm	onderbouw   dessous opzet   dessus	✓	✓
<b>TOP</b>								
		1.3	Silestone Dekton	1,2 cm 3 cm 12,5 cm	op maat   sur mesure 70 - 240 cm	opzet   dessus	✓	
<b>SILENCE</b>								
		1.3	Silestone Dekton	1,2 cm 3 cm 12,5 cm	op maat   sur mesure 70 - 240 cm	onderbouw   dessous	✓	
<b>EVITA</b>								
		1.3	Silestone	1,2 cm 12,5 cm	op maat   sur mesure 70 - 240 cm	onderbouw   dessous	✓	

\* Aangevinkte tabletten op voorraad: standaard maten (in GLANZEND, met kraangat en met overloop). \*\*Julia op voorraad: standaard in GLANZEND met kraangat en ZONDER overloop.

\* Tablettes sélectionnées en stock: dimensions standards (en BRILLANTE, avec robinet et avec trop-plein). \*\*Julia en stock: standard en BRILLANTE avec robinet et SANS trop-plein.

ALLEEN DE TABLETTEN OP DEZE PAGINA ZIJN MOGELIJK BIJ DE PRO ONDERKAST  
SEULE LES TABLETTES SUR CETTE PAGE SONT POSSIBLES AVEC LE SOUS-MEUBLE PRO

# PRO

60 cm

BREEDTE | LARGEUR

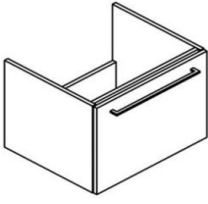
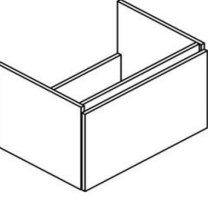
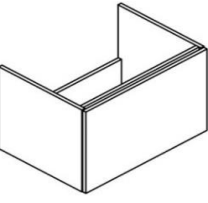
		d. 50cm			d. 45cm			
		A	B	C	A	B	C	
<p><b>HOOGTE   HAUTEUR 45 cm</b></p>   	<p><b>MET 1 DEUR   AVEC 1 PORTE</b> B= 60   H= 45</p>							
	greep   poignée	30KPRG060..50H45D1L 30KPRG060..50H45D1R	€ €	€ €	€ €			
	BHDGI <sup>1</sup> 460	30KPRG060..45H45D1L 30KPRG060..45H45D1R				€ €	€ €	€ €
	<sup>1</sup> standaard, zie kader p. 5   <sup>1</sup> standard, voyez cadre p. 5							
	greeploos sans poignée	30KPRZ060..50H45D1L 30KPRZ060..50H45D1R	€ €	€ €	€ €			
		30KPRZ060..45H45D1L 30KPRZ060..45H45D1R				€ €	€ €	€ €
	tip-on	30KPRT060..50H45D1L 30KPRT060..50H45D1R	€ €	€ €	€ €			
		30KPRT060..45H45D1L 30KPRT060..45H45D1R				€ €	€ €	€ €
	<b>HOOGTE   HAUTEUR 60 cm</b>							
		<p><b>MET 1 DEUR + 1 LEGGER   AVEC 1 PORTE + 1 ÉTAGÈRE</b> B= 60   H= 60</p>						
	greep   poignée	30KPRG060..50H60D1L 30KPRG060..50H60D1R	€ €	€ €	€ €			
	BHDGI <sup>1</sup> 460	30KPRG060..45H60D1L 30KPRG060..45H60D1R				€ €	€ €	€ €
<sup>1</sup> standaard, zie kader p. 5   <sup>1</sup> standard, voyez cadre p. 5								
greeploos sans poignée	30KPRZ060..50H60D1L 30KPRZ060..50H60D1R	€ €	€ €	€ €				
	30KPRZ060..45H60D1L 30KPRZ060..45H60D1R				€ €	€ €	€ €	
tip-on	30KPRT060..50H60D1L 30KPRT060..50H60D1R	€ €	€ €	€ €				
	30KPRT060..45H60D1L 30KPRT060..45H60D1R				€ €	€ €	€ €	

# PRO

60 cm

BREEDTE | LARGEUR

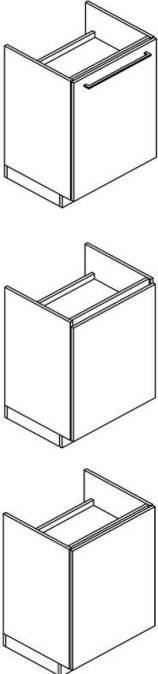
		d. 50cm			d. 45cm		
		A	B	C	A	B	C
	<b>HOOGTE   HAUTEUR 87.5 cm</b> <b>MET 1 DEUR + 1 LEGGER + 1 SOKKEL**</b> <b>AVEC 1 PORTE + 1 ÉTAGÈRE + 1 SOCLE**</b> B= 60   H= 87.5 ( H= incl. sokkel )						
	↓ (1) 3OKPRG060..50H87D1L 3OKPRG060..50H87D1R	€	€	€			
	greep   poignée BHDGI <sup>1</sup> 460						
	↓ (1) 3OKPRG060..45H87D1L 3OKPRG060..45H87D1R				€	€	€
	<sup>1</sup> standaard, zie kader p. 5   <sup>1</sup> standard, voyez cadre p. 5				€	€	€
	↓ (1) 3OKPRZ060..50H87D1L 3OKPRZ060..50H87D1R	€	€	€			
	greeploos sans poignée						
	↓ (1) 3OKPRZ060..45H87D1L 3OKPRZ060..45H87D1R				€	€	€
					€	€	€
	↓ (1) 3OKPRT060..50H87D1L 3OKPRT060..50H87D1R	€	€	€			
	tip-on						
					€	€	€
<b>**SOKKEL   **SOCLE</b> B= 60 ↓ (2) 3SOOK060..50H8 H= 8 D= 44 / 39 ↓ (2) 3SOOK060..45H8	€	€	€				
				€	€	€	

↓ ONDERKAST MET SOKKEL, BEIDE ARTIKELS BESTELLEN (1+2) | ARMOIRE AVEC SOCLE, COMMANDER LES DEUX (1+2)

70 cm

BREEDTE | LARGEUR

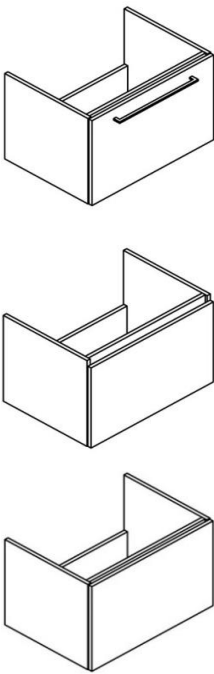
		d. 50cm			d. 45cm		
		A	B	C	A	B	C
	<b>HOOGTE   HAUTEUR 45 cm</b> <b>MET 1 DEUR   AVEC 1 PORTE</b> B= 70   H= 45						
	3OKPRG070..50H45D1L 3OKPRG070..50H45D1R	€	€	€			
	greep   poignée BHDGI <sup>1</sup> 460						
	3OKPRG070..45H45D1L 3OKPRG070..45H45D1R				€	€	€
	<sup>1</sup> standaard, zie kader p. 5   <sup>1</sup> standard, voyez cadre p. 5				€	€	€
	3OKPRZ070..50H45D1L 3OKPRZ070..50H45D1R	€	€	€			
	greeploos sans poignée						
	3OKPRZ070..45H45D1L 3OKPRZ070..45H45D1R				€	€	€
					€	€	€
	3OKPRT070..50H45D1L 3OKPRT070..50H45D1R	€	€	€			
	tip-on						
					€	€	€
				€	€	€	



# PRO

70cm

BREEDTE | LARGEUR

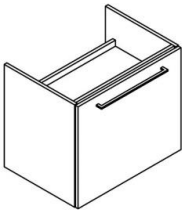
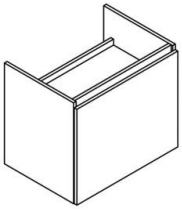
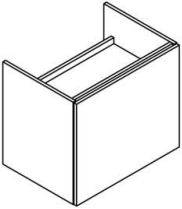
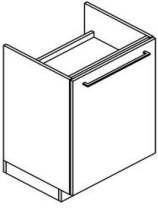
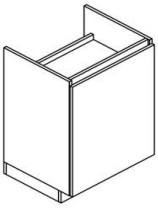
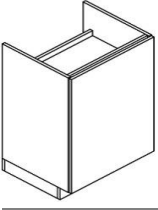
		d. 50cm			d. 45cm			
		A	B	C	A	B	C	
<p><b>HOOGTE   HAUTEUR 60 cm</b></p>   	<p><b>MET 1 DEUR + 1 LEGGER   AVEC 1 PORTE + 1 ÉTAGÈRE</b> B= 70   H= 60</p>							
		3OKPRG070..50H60D1L	€	€	€			
		3OKPRG070..50H60D1R	€	€	€			
	greep   poignée BHDGI <sup>1</sup> 460							
		3OKPRG070..45H60D1L				€	€	€
		3OKPRG070..45H60D1R				€	€	€
	<sup>1</sup> standaard, zie kader p. 5   <sup>1</sup> standard, voyez cadre p. 5							
		3OKPRZ070..50H60D1L	€	€	€			
		3OKPRZ070..50H60D1R	€	€	€			
	greeploos sans poignée							
		3OKPRZ070..45H60D1L				€	€	€
		3OKPRZ070..45H60D1R				€	€	€
	3OKPRT070..50H60D1L	€	€	€				
	3OKPRT070..50H60D1R	€	€	€				
tip-on								
	3OKPRT070..45H60D1L				€	€	€	
	3OKPRT070..45H60D1R				€	€	€	
<p><b>HOOGTE   HAUTEUR 87.5 cm</b></p>   	<p><b>MET 1 DEUR + 1 LEGGER + 1 SOKKEL**</b> <b>AVEC 1 PORTE + 1 ÉTAGÈRE + 1 SOCLE**</b> B= 70   H= 87.5 (H= incl. sokkel)</p>							
		↓ (1) 3OKPRG070..50H87D1L	€	€	€			
		3OKPRG070..50H87D1R	€	€	€			
	greep   poignée BHDGI <sup>1</sup> 460							
		↓ (1) 3OKPRG070..45H87D1L				€	€	€
		3OKPRG070..45H87D1R				€	€	€
	<sup>1</sup> standaard, zie kader p. 5   <sup>1</sup> standard, voyez cadre p. 5							
		↓ (1) 3OKPRZ070..50H87D1L	€	€	€			
		3OKPRZ070..50H87D1R	€	€	€			
	greeploos sans poignée							
		↓ (1) 3OKPRZ070..45H87D1L				€	€	€
		3OKPRZ070..45H87D1R				€	€	€
	↓ (1) 3OKPRT070..50H87D1L	€	€	€				
	3OKPRT070..50H87D1R	€	€	€				
tip-on								
	↓ (1) 3OKPRT070..45H87D1L				€	€	€	
	3OKPRT070..45H87D1R				€	€	€	
<b>**SOKKEL   **SOCLE</b>	B= 70	↓ (2)	3SOOK070..50H8	€	€	€		
	H= 8							
	D= 44 / 39	↓ (2)	3SOOK070..45H8				€	
					€	€	€	

↓ ONDERKAST MET SOKKEL, BEIDE ARTIKELS BESTELLEN (1+2) | ARMOIRE AVEC SOCLE, COMMANDER LES DEUX (1+2)

# PRO

80 cm

BREEDTE | LARGEUR

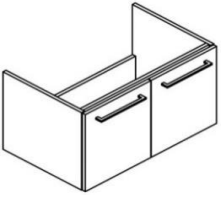
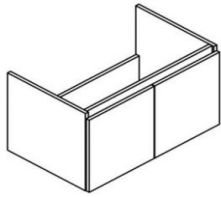
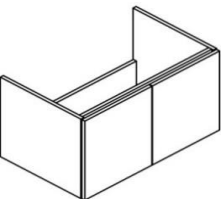
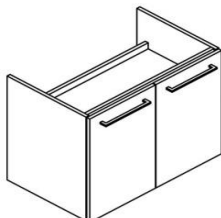
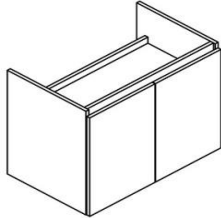
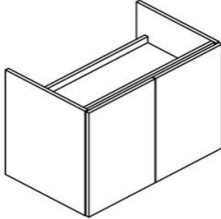
		d. 50cm			d. 45cm			
		A	B	C	A	B	C	
<p><b>HOOGTE   HAUTEUR 45 cm</b></p>   	<p><b>MET 2 DEUREN   AVEC 2 PORTES</b> B= 80   H= 45</p>							
	<p>greep   poignée BHDGI<sup>1</sup> 270</p>	<p>30KPRG080..<b>50</b>H45D2</p>	€	€	€			
		<p>30KPRG080..<b>45</b>H45D2</p>				€	€	€
	<p><sup>1</sup>standaard, zie kader p. 5   <sup>1</sup>standard, voyez cadre p. 5</p>							
	<p>greeploos sans poignée</p>	<p>30KPRZ080..<b>50</b>H45D2</p>	€	€	€			
		<p>30KPRZ080..<b>45</b>H45D2</p>				€	€	€
	<p>tip-on</p>		<p>30KPRT080..<b>50</b>H45D2</p>	€	€	€		
		<p>30KPRT080..<b>45</b>H45D2</p>				€	€	€
	<p><b>HOOGTE   HAUTEUR 60 cm</b></p>							
<p><b>MET 2 DEUREN + 1 LEGGER   AVEC 2 PORTES + 1 ÉTAGÈRE</b> B= 80   H= 60</p>   								
	<p>greep   poignée BHDGI<sup>1</sup> 270</p>	<p>30KPRG080..<b>50</b>H60D2</p>	€	€	€			
		<p>30KPRG080..<b>45</b>H60D2</p>				€	€	€
	<p><sup>1</sup>standaard, zie kader p. 5   <sup>1</sup>standard, voyez cadre p. 5</p>							
	<p>greeploos sans poignée</p>	<p>30KPRZ080..<b>50</b>H60D2</p>	€	€	€			
		<p>30KPRZ080..<b>45</b>H60D2</p>				€	€	€
	<p>tip-on</p>		<p>30KPRT080..<b>50</b>H60D2</p>	€	€	€		
		<p>30KPRT080..<b>45</b>H60D2</p>				€	€	€

# PRO

80 cm

BREEDTE | LARGEUR

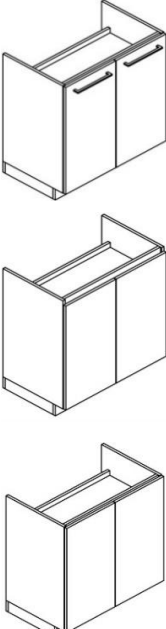
		d. 50cm			d. 45cm			
		A	B	C	A	B	C	
	<b>HOOGTE   HAUTEUR 87.5 cm</b> <b>MET 2 DEUREN + 1 LEGGER + 1 SOKKEL**</b> <b>AVEC 2 PORTES + 1 ÉTAGÈRE + 1 SOCLE**</b> B= 80   H= 87.5 ( H= incl.sokkel )							
	↓ (1) 3OKPRG080..50H87D2 greep   poignée BHDGI <sup>1</sup> 270	€	€	€				
	↓ (1) 3OKPRG080..45H87D2				€	€	€	
	<sup>1</sup> standaard, zie kader p. 5   <sup>1</sup> standard, voyez cadre p. 5							
	↓ (1) 3OKPRZ080..50H87D2 greeploos sans poignée	€	€	€				
	↓ (1) 3OKPRZ080..45H87D2				€	€	€	
	↓ (1) 3OKPRT080..50H87D2 tip-on	€	€	€				
	↓ (1) 3OKPRT080..45H87D2				€	€	€	
	<b>**SOKKEL   **SOCLE</b> B= 80 ↓ (2) 3SOOK080..50H8 H= 8 D= 44 / 39 ↓ (2) 3SOOK080..45H8	€	€	€				
					€	€	€	

↓ ONDERKAST MET SOKKEL, BEIDE ARTIKELS BESTELLEN (1+2) | ARMOIRE AVEC SOCLE, COMMANDER LES DEUX (1+2)

90 cm

BREEDTE | LARGEUR

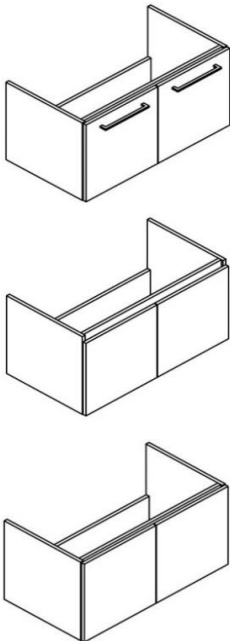
		d. 50cm			d. 45cm			
		A	B	C	A	B	C	
	<b>HOOGTE   HAUTEUR 45 cm</b> <b>MET 2 DEUREN   AVEC 2 PORTES</b> B= 90   H= 45							
	3OKPRG090..50H45D2 greep   poignée BHDGI <sup>1</sup> 270	€	€	€				
	3OKPRG090..45H45D2				€	€	€	
	<sup>1</sup> standaard, zie kader p. 5   <sup>1</sup> standard, voyez cadre p. 5							
	3OKPRZ090..50H45D2 greeploos sans poignée	€	€	€				
	3OKPRZ090..45H45D2				€	€	€	
	3OKPRT090..50H45D2 tip-on	€	€	€				
	3OKPRT090..45H45D2				€	€	€	

# PRO

90 cm

BREEDTE | LARGEUR

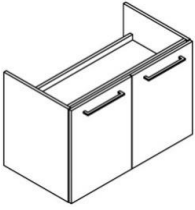
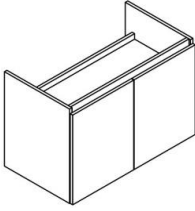
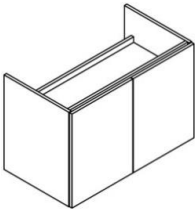
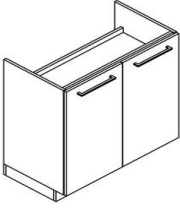
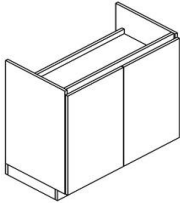
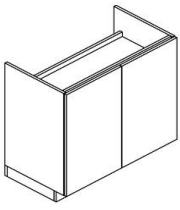
		d. 50cm			d. 45cm			
		A	B	C	A	B	C	
<p><b>HOOGTE   HAUTEUR 60 cm</b></p>   	<p><b>MET 2 DEUREN + 1 LEGGER   AVEC 2 PORTES + 1 ÉTAGÈRE</b> B= 90   H= 60</p>							
	<p>greep   poignée BHDG1<sup>1</sup> 270</p>	30KPRG090..50H60D2	€	€	€			
		30KPRG090..45H60D2				€	€	€
	<sup>1</sup> standaard, zie kader p. 5   <sup>1</sup> standard, voyez cadre p. 5							
	<p>greeploos sans poignée</p>	30KPRZ090..50H60D2	€	€	€			
		30KPRZ090..45H60D2				€	€	€
	<p>tip-on</p>	30KPRT090..50H60D2	€	€	€			
		30KPRT090..45H60D2				€	€	€
	<sup>1</sup> standaard, zie kader p. 5   <sup>1</sup> standard, voyez cadre p. 5							
<p><b>HOOGTE   HAUTEUR 87.5 cm</b></p>   	<p><b>MET 2 DEUREN + 1 LEGGER + 1 SOKKEL**</b> <b>AVEC 2 PORTES + 1 ÉTAGÈRE + 1 SOCLE**</b> B= 90   H= 87.5 ( H= incl. sokkel )</p>							
	<p>↓ (1) greep   poignée BHDG1<sup>1</sup> 270</p>	30KPRG090..50H87D2	€	€	€			
		↓ (1) 30KPRG090..45H87D2				€	€	€
	<sup>1</sup> standaard, zie kader p. 5   <sup>1</sup> standard, voyez cadre p. 5							
	<p>↓ (1) greeploos sans poignée</p>	30KPRZ090..50H87D2	€	€	€			
		↓ (1) 30KPRZ090..45H87D2				€	€	€
	<p>tip-on</p>	↓ (1) 30KPRT090..50H87D2	€	€	€			
		↓ (1) 30KPRT090..45H87D2				€	€	€
	<sup>1</sup> standaard, zie kader p. 5   <sup>1</sup> standard, voyez cadre p. 5							
<p><b>**SOKKEL   **SOCLE</b></p>	B= 90 ↓ (2) 3SOOK090..50H8	€	€	€				
	H= 8							
	D= 44 / 39 ↓ (2) 3SOOK090..45H8				€	€	€	

↓ ONDERKAST MET SOKKEL, BEIDE ARTIKELS BESTELLEN (1+2) | ARMOIRE AVEC SOCLE, COMMANDER LES DEUX (1+2)

# PRO

120 cm

BREEDTE | LARGEUR

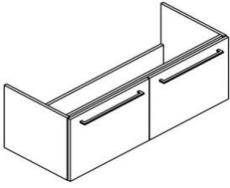
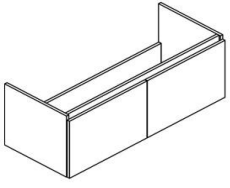
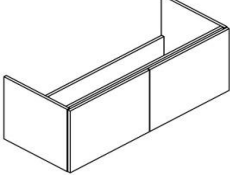
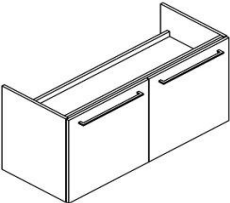
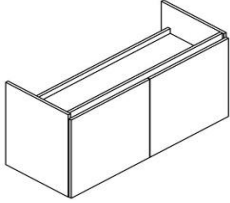
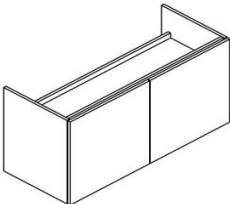
		d. 50cm			d. 45cm			
		A	B	C	A	B	C	
    	<b>HOOGTE   HAUTEUR 45 cm</b> <b>MET 2 DEUREN   AVEC 2 PORTES</b> B= 120   H= 45							
	greep   poignée BHDGI <sup>1</sup> 460	30KPRG120.. <b>50</b> H45D2	€	€	€			
		30KPRG120.. <b>45</b> H45D2				€	€	€
	<sup>1</sup> standaard, zie kader p. 5   <sup>1</sup> standard, voyez cadre p. 5							
	greeploos sans poignée	30KPRZ120.. <b>50</b> H45D2	€	€	€			
		30KPRZ120.. <b>45</b> H45D2				€	€	€
	tip-on	30KPRT120.. <b>50</b> H45D2	€	€	€			
		30KPRT120.. <b>45</b> H45D2				€	€	€
	<sup>1</sup> standaard, zie kader p. 5   <sup>1</sup> standard, voyez cadre p. 5							
    	<b>HOOGTE   HAUTEUR 60 cm</b> <b>MET 2 DEUREN + 1 LEGGER   AVEC 2 PORTES + 1 ÉTAGÈRE</b> B= 120   H= 60							
	greep   poignée BHDGI <sup>1</sup> 460	30KPRG120.. <b>50</b> H60D2	€	€	€			
		30KPRG120.. <b>45</b> H60D2				€	€	€
	<sup>1</sup> standaard, zie kader p. 5   <sup>1</sup> standard, voyez cadre p. 5							
	greeploos sans poignée	30KPRZ120.. <b>50</b> H60D2	€	€	€			
		30KPRZ120.. <b>45</b> H60D2				€	€	€
	tip-on	30KPRT120.. <b>50</b> H60D2	€	€	€			
		30KPRT120.. <b>45</b> H60D2				€	€	€
	<sup>1</sup> standaard, zie kader p. 5   <sup>1</sup> standard, voyez cadre p. 5							

# PRO

120 cm

BREEDTE | LARGEUR

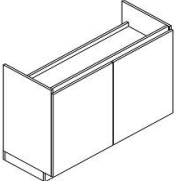
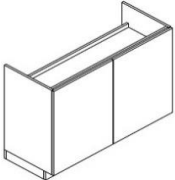
		d. 50cm			d. 45cm			
		A	B	C	A	B	C	
	<b>HOOGTE   HAUTEUR 87.5 cm</b> <b>MET 2 DEUREN + 1 LEGGER + 1 SOKKEL**</b> <b>AVEC 2 PORTES + 1 ÉTAGÈRE + 1 SOCLE**</b> B= 120   H= 87.5 ( H= incl.sokkel )							
	greep   poignée BHDGI <sup>1</sup> 460	↓ (1) 30KPRG120..50H87D2	€	€	€			
		↓ (1) 30KPRG120..45H87D2				€	€	€
<sup>1</sup> standaard, zie kader p. 5   <sup>1</sup> standard, voyez cadre p. 5								
	greeploos sans poignée	↓ (1) 30KPRZ120..50H87D2	€	€	€			
		↓ (1) 30KPRZ120..45H87D2				€	€	€
	tip-on	↓ (1) 30KPRT120..50H87D2	€	€	€			
		↓ (1) 30KPRT120..45H87D2				€	€	€
<b>**SOKKEL   **SOCLE</b>	B= 120    ↓ (2) 3SOOK120..50H8 H= 8		€	€	€			
	D= 44 / 39    ↓ (2) 3SOOK120..45H8					€	€	€

↓ ONDERKAST MET SOKKEL, BEIDE ARTIKELS BESTELLEN (1+2) | ARMOIRE AVEC SOCLE, COMMANDER LES DEUX (1+2)

140 cm

BREEDTE | LARGEUR

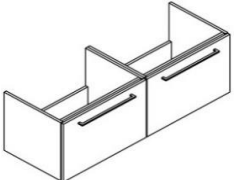
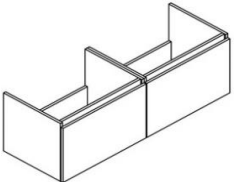
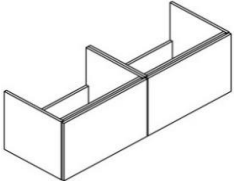
		d. 50cm			d. 45cm		
		A	B	C	A	B	C
	<b>HOOGTE   HAUTEUR 45 cm</b> <b>MET 2 DEUREN   AVEC 2 PORTES</b> B= 140   H= 45						
	greep   poignée BHDGI <sup>1</sup> 460	1x 30KPRG070..50H45D1L + 1x 30KPRG070..50H45D1R	€	€	€		
		1x 30KPRG070..45H45D1L + 1x 30KPRG070..45H45D1R				€	€
<sup>1</sup> standaard, zie kader p. 5   <sup>1</sup> standard, voyez cadre p. 5							
	greeploos sans poignée	1x 30KPRZ070..50H45D1L + 1x 30KPRZ070..50H45D1R	€	€	€		
		1x 30KPRZ070..45H45D1L + 1x 30KPRZ070..45H45D1R				€	€
	tip-on	1x 30KPRT070..50H45D1L + 1x 30KPRT070..50H45D1R	€	€	€		
		1x 30KPRT070..45H45D1L + 1x 30KPRT070..45H45D1R				€	€

# PRO

140 cm

BREEDTE | LARGEUR

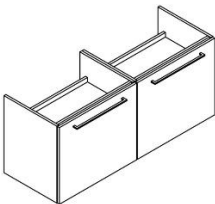
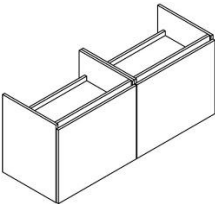
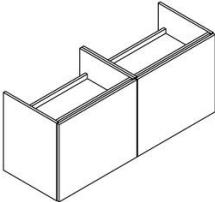
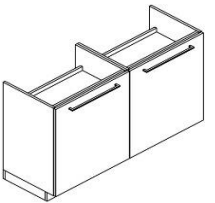
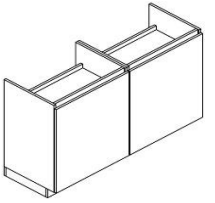
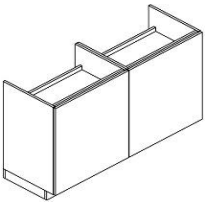
		d. 50cm			d. 45cm			
		A	B	C	A	B	C	
<b>HOOGTE   HAUTEUR 60 cm</b>      	<b>MET 2 DEUREN + 1 LEGGER   AVEC 2 PORTES + 1 ÉTAGÈRE</b> B= 140   H= 60	1x 30KPRG070..50H60D1L + 1x 30KPRG070..50H60D1R	€	€	€			
	greep   poignée BHDGI <sup>1</sup> 460	1x 30KPRG070..45H60D1L + 1x 30KPRG070..45H60D1R				€	€	€
	<sup>1</sup> standaard, zie kader p. 5   <sup>1</sup> standard, voyez cadre p. 5							
	greeploos sans poignée	1x 30KPRZ070..50H60D1L + 1x 30KPRZ070..50H60D1R	€	€	€			
		1x 30KPRZ070..45H60D1L + 1x 30KPRZ070..45H60D1R				€	€	€
	tip-on	1x 30KPRT070..50H60D1L + 1x 30KPRT070..50H60D1R	€	€	€			
		1x 30KPRT070..45H60D1L + 1x 30KPRT070..45H60D1R				€	€	€
	<hr/>							
	<b>HOOGTE   HAUTEUR 87.5 cm</b>      	<b>MET 2 DEUREN + 1 LEGGER + 1 SOKKEL**</b> <b>AVEC 2 PORTES + 1 ÉTAGÈRE + 1 SOCLE**</b> B= 140   H= 87.5 ( H= incl. sokkel )	↓ (1) 1x 30KPRG070..50H87D1L + 1x 30KPRG070..50H87D1R	€	€	€		
greep   poignée BHDGI <sup>1</sup> 460		1x 30KPRG070..45H87D1L + ↓ (1) 1x 30KPRG070..45H87D1R				€	€	€
<sup>1</sup> standaard, zie kader p. 5   <sup>1</sup> standard, voyez cadre p. 5								
greeploos sans poignée		↓ (1) 1x 30KPRZ070..50H87D1L + 1x 30KPRZ070..50H87D1R	€	€	€			
		↓ (1) 1x 30KPRZ070..45H87D1L + 1x 30KPRZ070..45H87D1R				€	€	€
tip-on		↓ (1) 1x 30KPRT070..50H87D1L + 1x 30KPRT070..50H87D1R	€	€	€			
		↓ (1) 1x 30KPRT070..45H87D1L + 1x 30KPRT070..45H87D1R				€	€	€
<hr/>								
<b>**SOKKEL   **SOCLE</b>		B= 140 ↓ (2) 3SOOK140..50H8 H= 8 D= 44 / 39 ↓ (2) 3SOOK140..45H8	€	€	€			
					€	€	€	

↓ ONDERKAST MET SOKKEL, BEIDE ARTIKELS BESTELLEN (1+2) | ARMOIRE AVEC SOCLE, COMMANDER LES DEUX (1+2)

HOOGTE   HAUTEUR 60 cm	MET 2 LADES   AVEC 2 TIROIRS	d. 50cm			d. 45cm		
		A	B	C	A	B	C
<b>GREEP   POIGNÉE</b>							
greep / poignée BHDGI 420 <sup>1</sup>							
<sup>1</sup> standaard, zie kader p. 5	60	3OKPRG060 ..50H60L2M *	€	€	€		
<sup>1</sup> standard, voyez cadre p. 5	(2 lades)	3OKPRG060 ..50H60L2Z *	€	€	€		
	70	3OKPRG070 ..50H60L2M *	€	€	€		
	(2 lades)	3OKPRG070 ..50H60L2Z *	€	€	€		
	80	3OKPRG080 ..50H60L2M *	€	€	€		
	(2 lades)	3OKPRG080 ..50H60L2Z *	€	€	€		
	90	3OKPRG090 ..50H60L2L *	€	€	€		
	(2 lades)	3OKPRG090 ..50H60L2R *	€	€	€		
		3OKPRG090 ..50H60L2M *	€	€	€		
		3OKPRG090 ..50H60L2Z *	€	€	€		
	120	3OKPRG120 ..50H60L2L *	€	€	€		
	(2 lades)	3OKPRG120 ..50H60L2R *	€	€	€		
		3OKPRG120 ..50H60L2M *	€	€	€		
		3OKPRG120 ..50H60L2LR *	€	€	€		
		3OKPRG120 ..50H60L2Z *	€	€	€		
	60	3OKPRG060 ..45H60L2M *				€	€
	(2 lades)	3OKPRG060 ..45H60L2Z *				€	€
	80	3OKPRG080 ..45H60L2M *				€	€
	(2 lades)	3OKPRG080 ..45H60L2Z *				€	€
	120	3OKPRG120 ..45H60L2L *				€	€
	(2 lades)	3OKPRG120 ..45H60L2R *				€	€
		3OKPRG120 ..45H60L2M *				€	€
		3OKPRG120 ..45H60L2LR *				€	€
		3OKPRG120 ..45H60L2Z *				€	€
<b>GREEPLOOS   SANS POIGNÉE</b>							
	60	3OKPRZ060 ..50H60L2M *	€	€	€		
	(2 lades)	3OKPRZ060 ..50H60L2Z *	€	€	€		
	70	3OKPRZ070 ..50H60L2M *	€	€	€		
	(2 lades)	3OKPRZ070 ..50H60L2Z *	€	€	€		
	80	3OKPRZ080 ..50H60L2M *	€	€	€		
	(2 lades)	3OKPRZ080 ..50H60L2Z *	€	€	€		
	90	3OKPRZ090 ..50H60L2L *	€	€	€		
	(2 lades)	3OKPRZ090 ..50H60L2R *	€	€	€		
		3OKPRZ090 ..50H60L2M *	€	€	€		
		3OKPRZ090 ..50H60L2Z *	€	€	€		
	120	3OKPRZ120 ..50H60L2L *	€	€	€		
	(2 lades)	3OKPRZ120 ..50H60L2R *	€	€	€		
		3OKPRZ120 ..50H60L2M *	€	€	€		
		3OKPRZ120 ..50H60L2LR *	€	€	€		
		3OKPRZ120 ..50H60L2Z *	€	€	€		
	60	3OKPRZ060 ..45H60L2M *				€	€
	(2 lades)	3OKPRZ060 ..45H60L2Z *				€	€
	80	3OKPRZ080 ..45H60L2M *				€	€
	(2 lades)	3OKPRZ080 ..45H60L2Z *				€	€
	120	3OKPRZ120 ..45H60L2L *				€	€
	(2 lades)	3OKPRZ120 ..45H60L2R *				€	€
		3OKPRZ120 ..45H60L2M *				€	€
		3OKPRZ120 ..45H60L2LR *				€	€
		3OKPRZ120 ..45H60L2Z *				€	€

\* sifonuitsparing M= midden | LR= links en rechts | Z= zonder

\* découpe siphon M= central | LR= gauche et droite | Z= sans

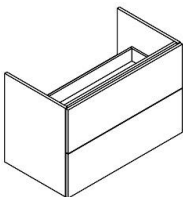

HOOGTE   HAUTEUR 60 cm	MET 2 LADES   AVEC 2 TIROIRS	d. 50cm			d. 45cm				
		A	B	C	A	B	C		
<b>GREEP   POIGNÉE</b>									
greep / poignée BHDGI 420 <sup>1</sup>									
<sup>1</sup> standaard, zie kader p. 5									
<sup>1</sup> standard, voyez cadre p. 5									
<b>TIP-ON</b>									
	60	30KPRT060 ..50H60L2M *	€	€	€				
	(2 lades)	30KPRT060 ..50H60L2Z *	€	€	€				
	70	30KPRT070 ..50H60L2M *	€	€	€				
	(2 lades)	30KPRT070 ..50H60L2Z *	€	€	€				
	80	30KPRT080 ..50H60L2M *	€	€	€				
	(2 lades)	30KPRT080 ..50H60L2Z *	€	€	€				
	90		30KPRT090 ..50H60L2L *	€	€	€			
			30KPRT090 ..50H60L2R *	€	€	€			
		(2 lades)	30KPRT090 ..50H60L2M *	€	€	€			
			30KPRT090 ..50H60L2Z *	€	€	€			
	120		30KPRT120 ..50H60L2L *	€	€	€			
			30KPRT120 ..50H60L2R *	€	€	€			
		(2 lades)	30KPRT120 ..50H60L2M *	€	€	€			
			30KPRT120 ..50H60L2LR *	€	€	€			
			30KPRT120 ..50H60L2Z *	€	€	€			
	60		30KPRT060 ..45H60L2M *				€	€	€
		(2 lades)	30KPRT060 ..45H60L2Z *				€	€	€
	80		30KPRT080 ..45H60L2M *				€	€	€
		(2 lades)	30KPRT080 ..45H60L2Z *				€	€	€
	120		30KPRT120 ..45H60L2L *				€	€	€
		30KPRT120 ..45H60L2R *				€	€	€	
(2 lades)		30KPRT120 ..45H60L2M *				€	€	€	
		30KPRT120 ..45H60L2LR *				€	€	€	
		30KPRT120 ..45H60L2Z *				€	€	€	

\* sifonuitsparing M= midden | LR= links en rechts | Z= zonder

\* découpe siphon M= central | LR= gauche et droite | Z= sans

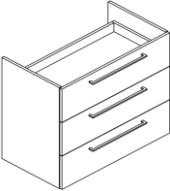
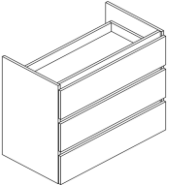

		d. 50cm		
HOOGTE   HAUTEUR 87,5 cm	MET 3 LADES + 1 SOKKEL**   AVEC 3 TIROIRS + 1 SOCLE**	A	B	C
<b>GREEP   POIGNÉE</b> greep / poignée BHDGI 420 <sup>1</sup> <sup>1</sup> standaard, zie kader p. 5 <sup>1</sup> standard, voyez cadre p. 5	(H= incl. sokkel)			
	B= 60 ↓ (1)	30KPRG060 ..50H87L3M * 30KPRG060 ..50H87L3Z *	€ €	€ €
	B= 70 ↓ (1)	30KPRG070 ..50H87L3M * 30KPRG070 ..50H87L3Z *	€ €	€ €
	B= 80 ↓ (1)	30KPRG080 ..50H87L3M * 30KPRG080 ..50H87L3Z *	€ €	€ €
	B= 90 ↓ (1)	30KPRG090 ..50H87L3L *	€	€
		30KPRG090 ..50H87L3R *	€	€
		30KPRG090 ..50H87L3M *	€	€
		30KPRG090 ..50H87L3Z *	€	€
	B= 120 ↓ (1)	30KPRG120 ..50H87L3L *	€	€
		30KPRG120 ..50H87L3R *	€	€
		30KPRG120 ..50H87L3M *	€	€
		30KPRG120 ..50H87L3LR * 30KPRG120 ..50H87L3Z *	€ €	€ €
	<b>GREEPLOOS   SANS POIGNÉE</b>	(H= incl. sokkel)		
	B= 60 ↓ (1)	30KPRZ060 ..50H87L3M * 30KPRZ060 ..50H87L3Z *	€ €	€ €
	B= 70 ↓ (1)	30KPRZ070 ..50H87L3M * 30KPRZ070 ..50H87L3Z *	€ €	€ €
	B= 80 ↓ (1)	30KPRZ080 ..50H87L3M * 30KPRZ080 ..50H87L3Z *	€ €	€ €
	B= 90 ↓ (1)	30KPRZ090 ..50H87L3L *	€	€
		30KPRZ090 ..50H87L3R *	€	€
		30KPRZ090 ..50H87L3M *	€	€
		30KPRZ090 ..50H87L3Z *	€	€
	B= 120 ↓ (1)	30KPRZ120 ..50H87L3L *	€	€
		30KPRZ120 ..50H87L3R *	€	€
		30KPRZ120 ..50H87L3M *	€	€
		30KPRZ120 ..50H87L3LR * 30KPRZ120 ..50H87L3Z *	€ €	€ €
	<b>**ZIE SOKKEL p. 18   **VOYEZ SOCLE p. 18</b>	↓ (2)		

\* sifonuitsparing M= midden | Z= zonder

\* découpe siphon M= central | Z= sans

↓ ONDERKAST MET SOKKEL, BEIDE ARTIKELS BESTELLEN (1+2) | ARMOIRE AVEC SOCLE, COMMANDER LES DEUX (1+2)

# PRO

## LADES | TIROIRS

		d. 50cm		
HOOGTE   HAUTEUR 87,5 cm	MET 3 LADES + 1 SOKKEL**   AVEC 3 TIROIRS + 1 SOCLE**	A	B	C
TIP-ON	(H= incl. sokkel)			
B= 60	↓ (1) 3OKPRT060 ..50H87L3M * 3OKPRT060 ..50H87L3Z *	€	€	€
B= 70	↓ (1) 3OKPRT070 ..50H87L3M * 3OKPRT070 ..50H87L3Z *	€	€	€
B= 80	↓ (1) 3OKPRT080 ..50H87L3M * 3OKPRT080 ..50H87L3Z *	€	€	€
B= 90	↓ (1) 3OKPRT090 ..50H87L3L * 3OKPRT090 ..50H87L3R * 3OKPRT090 ..50H87L3M * 3OKPRT090 ..50H87L3Z *	€	€	€
B= 120	↓ (1) 3OKPRT120 ..50H87L3L * 3OKPRT120 ..50H87L3R * 3OKPRT120 ..50H87L3M * 3OKPRT120 ..50H87L3LR 3OKPRT120 ..50H87L3Z *	€	€	€

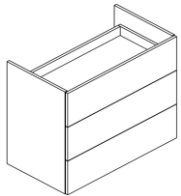

## LADES | TIROIRS

		d. 50cm		
		A	B	C
<b>**SOKKEL   **SOCLE</b>	B= 60 ↓ (2) H= 8 D= 44 ↓ (2) 3SOOK060..50H8	€	€	€
	B= 70 ↓ (2) H= 8 D= 44 ↓ (2) 3SOOK070..50H8	€	€	€
	B= 80 ↓ (2) H= 8 D= 44 ↓ (2) 3SOOK080..50H8	€	€	€
	B= 90 ↓ (2) H= 8 D= 44 ↓ (2) 3SOOK090..50H8	€	€	€
	B= 120 ↓ (2) H= 8 D= 44 ↓ (2) 3SOOK120..50H8	€	€	€

↓ ONDERKAST MET SOKKEL, BEIDE ARTIKELS BESTELLEN (1+2) | ARMOIRE AVEC SOCLE, COMMANDER LES DEUX (1+2)







**MAXX**

























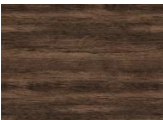

## KLEUREN | COULEURS

Alle decoren zijn met laserkantenband afgeplakt / Tous les décors sont collés avec des chants adhésifs laser

### A PRIJSCATEGORIE / CATÉGORIE DE PRIX

			
Kleur   couleur	WIT	MAT WIT	WITTE EIK
Code	AA	MA	WE

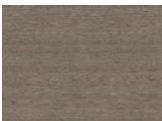
### B PRIJSCATEGORIE / CATÉGORIE DE PRIX

						
Kleur   couleur	ALBY BLUE	AMBER OAK	AVOLA	BETONLOOK	CAPPUCCINO	CASCINE
Code	AB	AO	VV	BL	CP	CA
						
Kleur   couleur	CASTELLO EIK	CEYLON	CITY EIK	DIAMANTGRIJS	GLADSTONE	HALIFAX OAK
Code	CC	CE	CI	DG	GL	HE
						
Kleur   couleur	HERITAGE OAK	LATTE	LINDBERG EIK	LINNEN GRIJS	NATIVE PINK	RILA OAK
Code	HO	LA	LE	LG	NA	RO
						
Kleur   couleur	RISTRETTO OAK	SATIN	SMOKE GREEN	SMOKED ASH	STONE GREY	TABACCO WALNUT
Code	RI	SA	SG	SM	JJ	TA
						
Kleur   couleur	TIN	VICENZA EIK	ZWARTE EIK			
Code	TI	VE	ZE			

### C PRIJSCATEGORIE / CATÉGORIE DE PRIX

	
Kleur   couleur	MAT ZWART
Code	MZ



**Opgelet!** MAXX kan in aparte onderdelen worden besteld of in een set.  
Indien aparte onderdelen bestellen: alleen bijhorende artikelcode doorgeven.  
Indien set bestellen: artikelcode verpakking + alle bijhorende artikelcodes doorgeven. De set wordt dan in één doos geleverd.

**Attention!** MAXX peut être commandé en pièces séparément ou en ensemble. Si vous commandez des pièces détachées : indiquez uniquement le code article correspondant. Si vous commandez un ensemble : indiquez le code de l'article d'emballage + tous les codes d'article associés. L'ensemble sera ensuite livré dans une seule boîte.

Meubel voor projecten. Speciale prijzen kunnen worden aangevraagd.

Meubles projets. Des prix spéciaux sur demande.

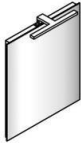
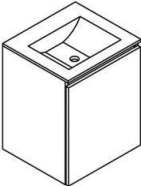
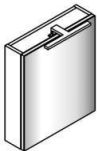
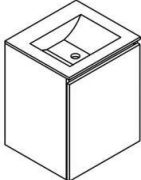
d. 45cm

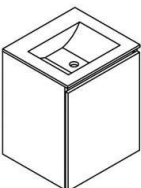
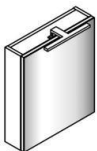
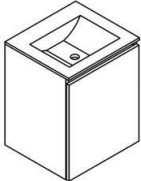
				A	B	C
<b>MET 1 DEUR EN SPIEGEL AVEC 1 PORTE ET MIROIR</b>				€		
 	BOX	3VSM050	EXTRA OMVERPAKKING, ALLES IN 1 DOOS	€		
	H= 62 D= 45	3OKMX050..45H62D1L 3OKMX050..45H62D1R	ONDERKAST met 1 deur en legger	€	€	€
	H= 1.4 D= 45	3TAMX050GL45M	TABLET kunstmarmer glanzend met 1 lavabo met kraangat + met overloop	€		
	H= 58 D= 3	3SPMX050	SPIEGEL op kader	€		
	B= 30	3OVMX	VERLICHTING LED   chroom   4.4W   4000K   IP44	€		
<b>MET 1 DEUR EN SPIEGELKAST AVEC 1 PORTE ET ARM. DE TOILETTE</b>				€		
 	BOX	3MB050DSKL 3MB050DSKR	EXTRA OMVERPAKKING, ALLES IN 1 DOOS	€		
	H= 62 D= 45	3OKMX050..45H62D1L 3OKMX050..45H62D1R	ONDERKAST met 1 deur en legger	€	€	€
	H= 1.4 D= 45	3TAMX050GL45M	TABLET kunstmarmer glanzend met 1 lavabo met kraangat + met overloop	€		
	H= 58 D= 13	3SKMX050..L 3SKMX050..R	SPIEGELKAST   ARMOIRE DE TOILETTE met spiegel op paneel, 1 houten legger en schakelaar/stopcontact	€	€	€
	B= 30	3OVMX	VERLICHTING LED   chroom   4.4W   4000K   IP44	€		
<b>MET 1 LADE EN SPIEGEL AVEC 1 TIROIR ET MIROIR</b>				€		
 	BOX	3MB050L1SP	EXTRA OMVERPAKKING, ALLES IN 1 DOOS	€		
	H= 62 D= 45	3OKMX050..45H62L1	ONDERKAST met 1 lade en legger	€	€	€
	H= 1.4 D= 45	3TAMX050GL45M	TABLET kunstmarmer glanzend met 1 lavabo met kraangat + met overloop	€		
	H= 58 D= 3	3SPMX050	SPIEGEL op kader	€		
	B= 30	3OVMX	VERLICHTING LED   chroom   4.4W   4000K   IP44	€		
<b>MET 1 LADE EN SPIEGELKAST AVEC 1 TIROIR ET ARM. DE TOILETTE</b>				€		
 	BOX	3MB050L1SKL 3MB050L1SKR	EXTRA OMVERPAKKING, ALLES IN 1 DOOS	€		
	H= 62 D= 45	3OKMX050..45H62L1	ONDERKAST met 1 lade en legger	€	€	€
	H= 1.4 D= 45	3TAMX050GL45M	TABLET kunstmarmer glanzend met 1 lavabo met kraangat + met overloop	€		
	H= 58 D= 13	3SKMX050..L 3SKMX050..R	SPIEGELKAST met spiegel op paneel, 1 houten legger en schakelaar/stopcontact	€	€	€
	B= 30	3OVMX	VERLICHTING LED   chroom   4.4W   4000K   IP44	€		



d. 45cm

### MET 2 LADES EN SPIEGEL AVEC 2 TIROIRS ET MIROIR

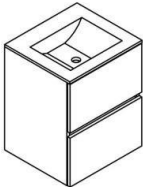
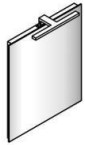

BOX	3VSM050	EXTRA OMVERPAKKING, ALLES IN 1 DOOS
H= 62 D= 45	3OKMX050..45H62L2M	ONDERKAST met 2 lades
H= 1.4 D= 45	3TAMX050GL45M	TABLET kunstmarmer glanzend met 1 lavabo met kraangat + met overloop
H= 58 D= 3	3SPMX050	SPIEGEL op kader
B= 30	3OVMX	VERLICHTING LED   chroom   4.4W   4000K   IP44

A	B	C
€		
€	€	€
€		
€		
€		

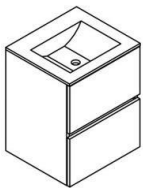
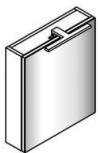

### MET 2 LADES EN SPIEGELKAST AVEC 2 TIROIRS ET ARM. DE TOILETTE



BOX	3MB050L2SKL 3MB050L2SKR	EXTRA OMVERPAKKING, ALLES IN 1 DOOS
H= 62 D= 45	3OKMX050..45H62L2M	ONDERKAST met 2 lades
H= 1.4 D= 45	3TAMX050GL45M	TABLET kunstmarmer glanzend met 1 lavabo met kraangat + met overloop
H= 58 D= 13	3SKMX050..L 3SKMX050..R	SPIEGELKAST met spiegel op paneel, 1 houten legger en schakelaar/stopcontact
B= 30	3OVMX	VERLICHTING LED   chroom   4.4W   4000K   IP44

€		
€	€	€
€		
€	€	€
€		

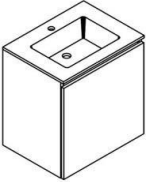
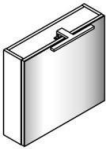
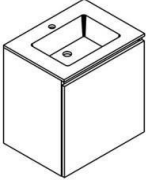
d. 45cm

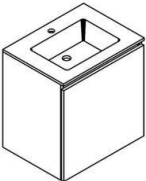
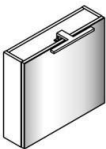
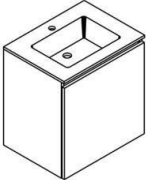
				A	B	C
<b>MET 1 DEUR EN SPIEGEL AVEC 1 PORTE ET MIROIR</b>    	BOX	3VSM060	EXTRA OMVERPAKKING, ALLES IN 1 DOOS	€		
	H= 62 D= 45	3OKMX060..45H62D1L 3OKMX060..45H62D1R	ONDERKAST met 1 deur en legger	€	€	€
	H= 1.4 D= 45	3TAMX060GL45M	TABLET kunstmarmer glanzend met 1 lavabo met kraangat + met overloop	€		
	H= 58 D= 3	3SPMX060	SPIEGEL op kader	€		
	B= 30	3OVMX	VERLICHTING LED   chroom   4.4W   4000K   IP44	€		
<b>MET 1 DEUR EN SPIEGELKAST AVEC 1 PORTE ET ARM. DE TOILETTE</b>    	BOX	3MB060DSKL 3MB060DSKR	EXTRA OMVERPAKKING, ALLES IN 1 DOOS	€		
	H= 62 D= 45	3OKMX060..45H62D1L 3OKMX060..45H62D1R	ONDERKAST met 1 deur en legger	€	€	€
	H= 1.4 D= 45	3TAMX060GL45M	TABLET kunstmarmer glanzend met 1 lavabo met kraangat + met overloop	€		
	H= 58 D= 13	3SKMX060..L 3SKMX060..R	SPIEGELKAST met spiegel op paneel, 1 houten legger en schakelaar/stopcontact	€	€	€
	B= 30	3OVMX	VERLICHTING LED   chroom   4.4W   4000K   IP44	€		
<b>MET 1 LADE EN SPIEGEL AVEC 1 TIROIR ET MIROIR</b>    	BOX	3MB060L1SP	EXTRA OMVERPAKKING, ALLES IN 1 DOOS	€		
	H= 62 D= 45	3OKMX060..45H62L1	ONDERKAST met 1 lade en legger	€	€	€
	H= 1.4 D= 45	3TAMX060GL45M	TABLET kunstmarmer glanzend met 1 lavabo met kraangat + met overloop	€		
	H= 58 D= 3	3SPMX060	SPIEGEL op kader	€		
	B= 30	3OVMX	VERLICHTING LED   chroom   4.4W   4000K   IP44	€		
<b>MET 1 LADE EN SPIEGELKAST AVEC 1 TIROIR ET ARM. DE TOILETTE</b>    	BOX	3MB060L1SKL 3MB060L1SKR	EXTRA OMVERPAKKING, ALLES IN 1 DOOS	€		
	H= 62 D= 45	3OKMX060..45H62L1	ONDERKAST met 1 lade en legger	€	€	€
	H= 1.4 D= 45	3TAMX060GL45M	TABLET kunstmarmer glanzend met 1 lavabo met kraangat + met overloop	€		
	H= 58 D= 13	3SKMX060..L 3SKMX060..R	SPIEGELKAST met spiegel op paneel, 1 houten legger en schakelaar/stopcontact	€	€	€
	B= 30	3OVMX	VERLICHTING LED   chroom   4.4W   4000K   IP44	€		

d. 45cm

### MET 2 LADES EN SPIEGEL AVEC 2 TIROIRS ET MIROIR

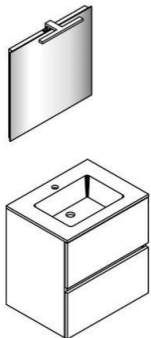

BOX	3VSM060	EXTRA OMVERPAKKING, ALLES IN 1 DOOS	€		
H= 62 D= 45	3OKMX060..45H62L2M	ONDERKAST met 2 lades	€	€	€
H= 1.4 D= 45	3TAMX060GL45M	TABLET kunstmarmer glanzend met 1 lavabo met kraangat + met overloop	€		
H= 58 D= 3	3SPMX060	SPIEGEL op kader	€		
B= 30	3OVMX	VERLICHTING LED   chroom   4.4W   4000K   IP44	€		

### MET 2 LADES EN SPIEGELKAST AVEC 2 TIROIRS ET ARM. DE TOILETTE

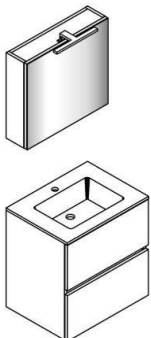

BOX	3MB060L2SKL 3MB060L2SKR	EXTRA OMVERPAKKING, ALLES IN 1 DOOS	€		
H= 62 D= 45	3OKMX060..45H62L2M	ONDERKAST met 2 lades	€	€	€
H= 1.4 D= 45	3TAMX060GL45M	TABLET kunstmarmer glanzend met 1 lavabo met kraangat + met overloop	€		
H= 58 D= 13	3SKMX060..L 3SKMX060..R	SPIEGELKAST met spiegel op paneel, 1 houten legger en schakelaar/stopcontact	€	€	€
B= 30	3OVMX	VERLICHTING LED   chroom   4.4W   4000K   IP44	€		

d. 45cm

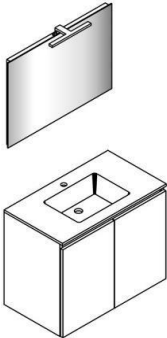
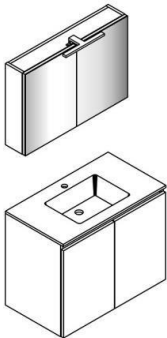
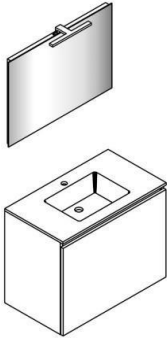
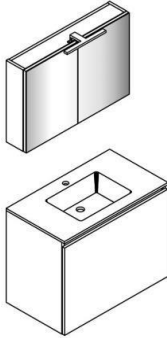
				A	B	C
<b>MET 2 DEUREN EN SPIEGEL AVEC 2 PORTES ET MIROIR</b> 	BOX	3VSM080	EXTRA OMVERPAKKING, ALLES IN 1 DOOS	€		
	H= 62 D= 45	3OKMX080..45H62D2	ONDERKAST met 2 deuren en legger	€	€	€
	H= 1.4 D= 45	3TAMX080GL45M	TABLET kunstmarmor glanzend met 1 lavabo met kraangat + met overloop	€		
	H= 58 D= 3	3SPMX080	SPIEGEL op kader	€		
	B= 30	3OVMX	VERLICHTING LED   chrom   4.4W   4000K   IP44	€		
<b>MET 2 DEUREN EN SPIEGELKAST AVEC 2 PORTES ET ARM. DE TOILETTE</b> 	BOX	3MB080DSK	EXTRA OMVERPAKKING, ALLES IN 1 DOOS	€		
	H= 62 D= 45	3OKMX080..45H62D2	ONDERKAST met 2 deuren en legger	€	€	€
	H= 1.4 D= 45	3TAMX080GL45M	TABLET kunstmarmor glanzend met 1 lavabo met kraangat + met overloop	€		
	H= 58 D= 13	3SKMX080..	SPIEGELKAST met spiegel op paneel, 1 houten legger en schakelaar/stopcontact	€	€	€
	B= 30	3OVMX	VERLICHTING LED   chrom   4.4W   4000K   IP44	€		
<b>MET 1 LADE EN SPIEGEL AVEC 1 TIROIR ET MIROIR</b> 	BOX	3MB080L1SP	EXTRA OMVERPAKKING, ALLES IN 1 DOOS	€		
	H= 62 D= 45	3OKMX080..45H62L1	ONDERKAST met 1 lade en legger	€	€	€
	H= 1.4 D= 45	3TAMX080GL45M	TABLET kunstmarmor glanzend met 1 lavabo met kraangat + met overloop	€		
	H= 58 D= 3	3SPMX080	SPIEGEL op kader	€		
	B= 30	3OVMX	VERLICHTING LED   chrom   4.4W   4000K   IP44	€		
<b>MET 1 LADE EN SPIEGELKAST AVEC 1 TIROIR ET ARM. DE TOILETTE</b> 	BOX	3MB080L1SK	EXTRA OMVERPAKKING, ALLES IN 1 DOOS	€		
	H= 62 D= 45	3OKMX080..45H62L1	ONDERKAST met 1 lade en legger	€	€	€
	H= 1.4 D= 45	3TAMX080GL45M	TABLET kunstmarmor glanzend met 1 lavabo met kraangat + met overloop	€		
	H= 58 D= 13	3SKMX080..	SPIEGELKAST met spiegel op paneel, 1 houten legger en schakelaar/stopcontact	€	€	€
	B= 30	3OVMX	VERLICHTING LED   chrom   4.4W   4000K   IP44	€		

d. 45cm

### MET 2 LADES EN SPIEGEL AVEC 2 TIROIRS ET MIROIR

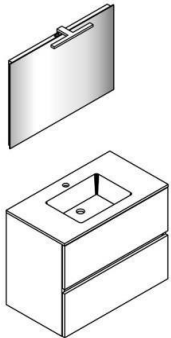

BOX	3VSM080	EXTRA OMVERPAKKING, ALLES IN 1 DOOS	€		
H= 62 D= 45	3OKMX080..45H62L2M	ONDERKAST met 2 lades	€	€	€
H= 1.4 D= 45	3TAMX080GL45M	TABLET kunstmarmor glanzend met 1 lavabo met kraangat + met overloop	€		
H= 58 D= 3	3SPMX080	SPIEGEL op kader	€		
B= 30	3OVMX	VERLICHTING LED   chroom   4.4W   4000K   IP44	€		

### MET 2 LADES EN SPIEGELKAST AVEC 2 TIROIRS ET ARM. DE TOILETTE

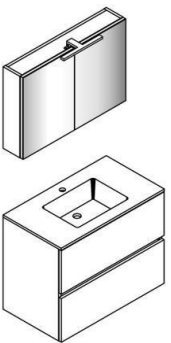

BOX	3MB080L2SK	EXTRA OMVERPAKKING, ALLES IN 1 DOOS	€		
H= 62 D= 45	3OKMX080..45H62L2M	ONDERKAST met 2 lades	€	€	€
H= 1.4 D= 45	3TAMX080GL45M	TABLET kunstmarmor glanzend met 1 lavabo met kraangat + met overloop	€		
H= 58 D= 13	3SKMX080..	SPIEGELKAST met spiegel op paneel, 1 houten legger en schakelaar/stopcontact	€	€	€
B= 30	3OVMX	VERLICHTING LED   chroom   4.4W   4000K   IP44	€		

d. 45cm

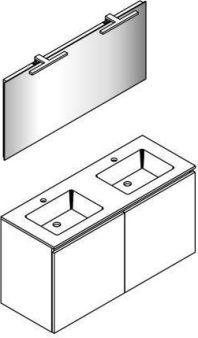
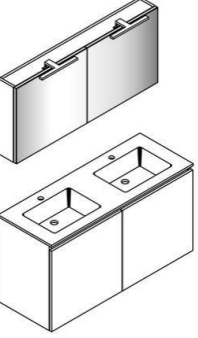
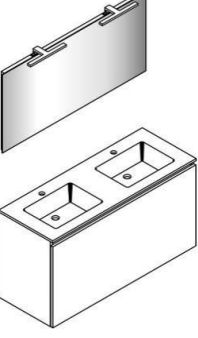
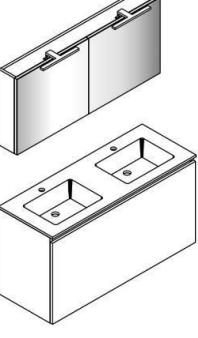
					A	B	C
	<b>MET 2 DEUREN EN SPIEGEL AVEC 2 PORTES ET MIROIR</b>	BOX	3VSM120	EXTRA OMVERPAKKING, ALLES IN 1 DOOS	€		
	H= 62 D= 45		3OKMX120..45H62D2	ONDERKAST met 2 deuren en legger	€	€	€
	H= 1.4 D= 45		3TAMX120GL45LR	TABLET kunstmarmor glanzend met 1 lavabo met kraangat + met overloop	€		
	H= 58 D= 3		3SPMX120	SPIEGEL op kader	€		
	B= 30		2x 30VMX	2x VERLICHTING LED   chrom   4.4W   4000K   IP44	€		
	<b>MET 2 DEUREN EN SPIEGELKAST AVEC 2 PORTES ET ARM. DE TOILETTE</b>	BOX	3MB120DSK	EXTRA OMVERPAKKING, ALLES IN 1 DOOS	€		
	H= 62 D= 45		3OKMX120..45H62D2	ONDERKAST met 2 deuren en legger	€	€	€
	H= 1.4 D= 45		3TAMX120GL45LR	TABLET kunstmarmor glanzend met 1 lavabo met kraangat + met overloop	€		
	H= 58 D= 13		3SKMX120..	SPIEGELKAST met spiegel op paneel, 1 houten legger en schakelaar/stopcontact	€	€	€
	B= 30		2x 30VMX	2x VERLICHTING LED   chrom   4.4W   4000K   IP44	€		
	<b>MET 1 LADE EN SPIEGEL AVEC 1 TIROIR ET MIROIR</b>	BOX	3MB120L1SP	EXTRA OMVERPAKKING, ALLES IN 1 DOOS	€		
	H= 62 D= 45		3OKMX120..45H62L1	ONDERKAST met 1 lade en legger	€	€	€
	H= 1.4 D= 45		3TAMX120GL45LR	TABLET kunstmarmor glanzend met 1 lavabo met kraangat + met overloop	€		
	H= 58 D= 3		3SPMX120	SPIEGEL op kader	€		
	B= 30		2x 30VMX	2x VERLICHTING LED   chrom   4.4W   4000K   IP44	€		
	<b>MET 1 LADE EN SPIEGELKAST AVEC 1 TIROIR ET ARM. DE TOILETTE</b>	BOX	3MB..120L1SK	EXTRA OMVERPAKKING, ALLES IN 1 DOOS	€		
	H= 62 D= 45		3OKMX120..45H62L1	ONDERKAST met 1 lade en legger	€	€	€
	H= 1.4 D= 45		3TAMX120GL45LR	TABLET kunstmarmor glanzend met 1 lavabo met kraangat + met overloop	€		
	H= 58 D= 13		3SKMX120..	SPIEGELKAST met spiegel op paneel, 1 houten legger en schakelaar/stopcontact	€	€	€
	B= 30		2x 30VMX	2x VERLICHTING LED   chrom   4.4W   4000K   IP44	€		

d. 45cm

### MET 2 LADES EN SPIEGEL AVEC 2 TIROIRS ET MIROIRS

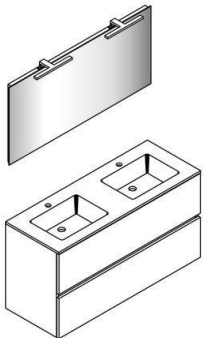

BOX	3VSM120	ALLEEN VERPAKKING	€		
H= 62 D= 45	3OKMX120..45H62L2LR	ONDERKAST met 2 lades	€	€	€
H= 1.4 D= 45	3TAMX120GL45LR	TABLET kunstmarmor glanzend met 1 lavabo met kraangat + met overloop	€		
H= 58 D= 3	3SPMX120	SPIEGEL op kader	€		
B= 30	2x 3OVMX	2x VERLICHTING LED   chrom   4.4W   4000K   IP44	€		

### MET 2 LADES EN SPIEGELKAST AVEC 2 TIROIRS ET ARM. DE TOILETTE

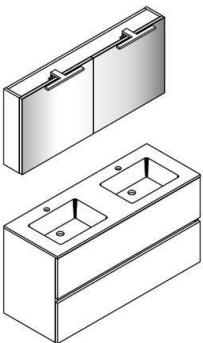

BOX	3MB120L2SK	ALLEEN VERPAKKING	€		
H= 62 D= 45	3OKMX120..45H62L2LR	ONDERKAST met 2 lades	€	€	€
H= 1.4 D= 45	3TAMX120GL45LR	TABLET kunstmarmor glanzend met 1 lavabo met kraangat + met overloop	€		
H= 58 D= 13	3SKMX120..	SPIEGELKAST met spiegel op paneel, 1 houten legger en schakelaar/stopcontact	€	€	€
B= 30	2x 3OVMX	2x VERLICHTING LED   chrom   4.4W   4000K   IP44	€		

## KOLOMKASTEN

### HALFHOGE KOLOMKAST ARMOIRE DEMI-HAUTE

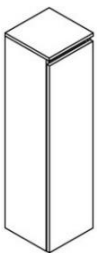

1 deur, 2 houten leggers en een blad  
1 porte, 2 étagères en bois et tablette au dessus

greeploos sans poignée	B= 35 H= 116 D= 30	3HKMX035..D1L 3HKMX035..D1R	€	€	€
---------------------------	--------------------------	--------------------------------	---	---	---

### HOGE KOLOMKAST ARMOIRE HAUTE

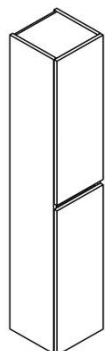

2 deuren en 2 houten leggers  
2 portes et 2 étagères en bois

greeploos sans poignée	B= 35 H= 166 D= 30	3KKMX035..D2L 3KKMX035..D2R	€	€	€
---------------------------	--------------------------	--------------------------------	---	---	---





**ISA**





























## KLEUREN | COULEURS

Alle decoren zijn met laserkantenband afgeplakt / Tous les décors sont collés avec des chants adhésifs laser

### A PRIJSCATEGORIE / CATÉGORIE DE PRIX

			
Kleur   couleur	WIT	MAT WIT	WITTE EIK
Code	AA	MA	WE

### B PRIJSCATEGORIE / CATÉGORIE DE PRIX

						
Kleur   couleur	ALBY BLUE	AMBER OAK	AVOLA	BETONLOOK	CAPPUCCINO	CASCINE
Code	AB	AO	VV	BL	CP	CA
						
Kleur   couleur	CASTELLO EIK	CEYLON	CITY EIK	DIAMANTGRIJS	GLADSTONE	HALIFAX OAK
Code	CC	CE	CI	DG	GL	HE
						
Kleur   couleur	HERITAGE OAK	LATTE	LINDBERG EIK	LINNEN GRIJS	NATIVE PINK	RILA OAK
Code	HO	LA	LE	LG	NA	RO
						
Kleur   couleur	RISTRETTO OAK	SATIN	SMOKE GREEN	SMOKED ASH	STONE GREY	TABACCO WALNUT
Code	RI	SA	SG	SM	JJ	TA
						
Kleur   couleur	TIN	VICENZA EIK	ZWARTE EIK			
Code	TI	VE	ZE			

### C PRIJSCATEGORIE / CATÉGORIE DE PRIX

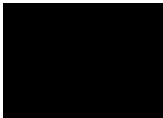
	
Kleur   couleur	MAT ZWART
Code	MZ

**GREEP ISA**  
 Standaard greep: BHDGI (inox). Niet standaard: BHDGW (wit), BHDGZ (zwart) + andere grepen, zie brochure "5 Varia" (= meerprijs). Indien geen greep vermeld wordt bij bestelling, wordt de standaard greep voorzien.

**POIGNÉE ISA**  
 Poignée standard: BHDGI (inox). Pas standard: BHDGW (blanc), BHDGZ (noir) + autres poignées, voyez brochure "5 Diverse" (= supplément). Si aucune poignée n'est indiquée sur la commande, la poignée standard est fournie.

  
 BHDGI

Meubel voor projecten. Speciale prijzen kunnen worden aangevraagd. | Meubles projets. Des prix spéciaux sur demande.

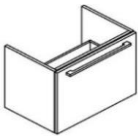
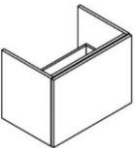
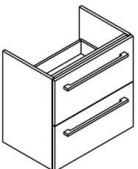
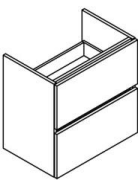
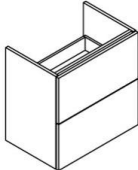
		A	B	C
<b>HOOGTE   HAUTEUR 45 cm</b>				
<b>MET 1 LADE   AVEC 1 TIROIR</b> B=60   H=45				
	greep   poignée BHDG1 <sup>1</sup> 460	3OKISG060..40H45L1	€	€
<sup>1</sup> standaard, zie kader p. 30   <sup>1</sup> standard, voyez cadre p. 30				
	tip-on	3OKIST060..40H45L1	€	€
<b>HOOGTE   HAUTEUR 60 cm</b>				
<b>MET 2 LADES   AVEC 2 TIROIRS</b> B=60   H=60				
	greep   poignée BHDG1 <sup>1</sup> 460	3OKISG060..40H60L2M *	€	€
<sup>1</sup> standaard, zie kader p. 30   <sup>1</sup> standard, voyez cadre p. 30				
	greeploos sans poignée	3OKISZ060..40H60L2M *	€	€
	tip-on	3OKIST060..40H60L2M *	€	€

\* sifonuitsparing M= midden

\* découpe siphon M= central

**TABLET | TABLETTE**

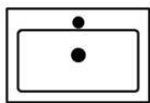
		GLANS		
<b>VORM WASBAK ISA   FORME LAVABO ISA</b>				
				
<b>ISA 60 cm</b>	<b>1 lavabo</b>			
	B= 60 H= 2 D= 40	3TAIS060GL40M	€	

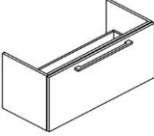
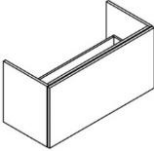
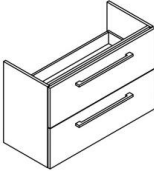
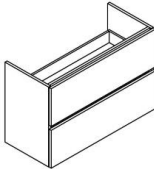
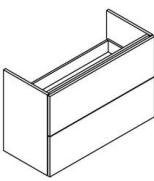
		A	B	C
<b>HOOGTE   HAUTEUR 45 cm</b> <b>MET 1 LADE   AVEC 1 TIROIR</b> B=90   H=45				
	greep   poignée BHDGI <sup>1</sup> 460	3OKISG090..40H45L1	€	€
<sup>1</sup> standaard, zie kader p. 30   <sup>1</sup> standard, voyez cadre p. 30				
	tip-on	3OKIST090..40H45L1	€	€
<b>HOOGTE   HAUTEUR 60 cm</b> <b>MET 2 LADES   AVEC 2 TIROIRS</b> B=90   H=60				
	greep   poignée BHDGI <sup>1</sup> 460	3OKISG090..40H60L2M *	€	€
<sup>1</sup> standaard, zie kader p. 30   <sup>1</sup> standard, voyez cadre p. 30				
	greeploos sans poignée	3OKISZ090..40H60L2M *	€	€
	tip-on	3OKIST090..40H60L2M *	€	€

\* sifonuitsparing M= midden  
 \* découpe siphon M= central

**TABLET | TABLETTE**

		GLANS		
<b>ISA 90 cm</b> 	<b>1 lavabo</b> B= 90 H= 2 D= 40	3TAIS090GL40M	€	

Maten tablet zijn benoemingsmaten. Gelieve rekening te houden met een krimpung / uitzettingstolerantie van enkele millimeters.  
 Les mesures des tablettes ont une tolérance de rétrécissement / de dilatation de quelques millimètres

d. 40cm

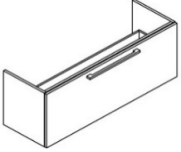
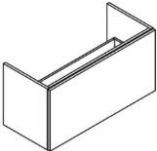
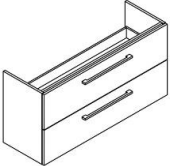
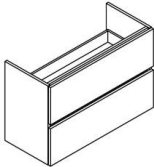
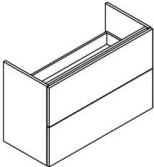
		A	B	C	
<b>HOOGTE   HAUTEUR 45 cm</b>					
	<b>MET 1 LADE   AVEC 1 TIROIR</b> B=120   H=45				
	greep   poignée BHDG <sup>1</sup> 460	30KISG120..40H45L1	€	€	€
<sup>1</sup> standaard, zie kader p. 30   <sup>1</sup> standard, voyez cadre p. 30					
	tip-on	30KIST120..40H45L1	€	€	€
	<b>HOOGTE   HAUTEUR 60 cm</b>				
	<b>MET 2 LADES   AVEC 2 TIROIRS</b> B=120   H=60				
	greep   poignée BHDG <sup>1</sup> 460	30KISG120..40H60L2M * 30KISG120..40H60L2LR *	€ €	€ €	€ €
<sup>1</sup> standaard, zie kader p. 30   <sup>1</sup> standard, voyez cadre p. 30					
	greeploos sans poignée	30KISZ120..40H60L2M * 30KISZ120..40H60L2LR *	€ €	€ €	€ €
		tip-on	30KIST120..40H60L2M * 30KIST120..40H60L2LR *	€ €	€ €

\* sifonuitsparing M= midden | LR= links en rechts

\* découpe siphon M= central | LR= gauche et droite



### TABLET | TABLETTE

		GLANS		
<b>ISA 120 cm</b>				
	<b>1 lavabo</b>			
	B= 120 H= 2 D= 40	3TAIS120GL40M	€	
<b>ISA 120 cm</b>				
	<b>2 lavabo's</b>			
	B= 120 H= 2 D= 40	3TAIS120GL40LR	€	

Maten tablet zijn benoemingsmaten. Gelieve rekening te houden met een krimp / uitzettingstolerantie van enkele millimeters.

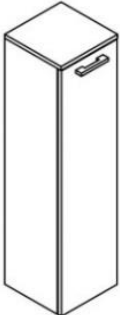
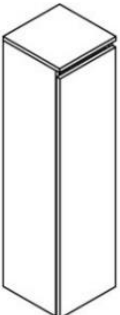
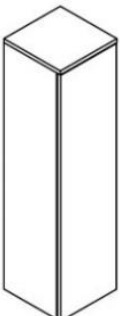
Les mesures des tablettes ont une tolérance de rétrécissement / de dilatation de quelques millimètres

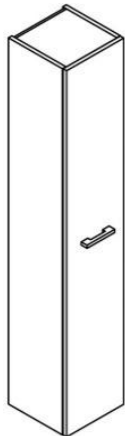
			A	B	C
<b>GREEP   POIGNÉE</b> BHDGI <sup>1</sup> 143					
1 deur, 2 houten leggers en een blad 1 porte, 2 étagères en bois et tablette au dessus					
	B= 30 H= 116 D= 30	3HKISG030..D1L 3HKISG030..D1R	€	€	€
	B= 35 H= 116 D= 30	3HKISG035..D1L 3HKISG035..D1R	€	€	€
<sup>1</sup> standaard, zie kader p. 30   <sup>1</sup> standard, voyez cadre p. 30					
<b>GREEPLOOS   SANS POIGNÉE</b>					
1 deur, 2 houten leggers en een blad 1 porte, 2 étagères en bois et tablette au dessus					
	B= 30 H= 116 D= 30	3HKISZ030..D1L 3HKISZ030..D1R	€	€	€
	B= 35 H= 116 D= 30	3HKISZ035..D1L 3HKISZ035..D1R	€	€	€
<b>TIP-ON</b>					
1 deur, 2 houten leggers en een blad 1 porte, 2 étagères en bois et tablette au dessus					
	B= 30 H= 116 D= 30	3HKIST030..D1L 3HKIST030..D1R	€	€	€
	B= 35 H= 116 D= 30	3HKIST035..D1L 3HKIST035..D1R	€	€	€

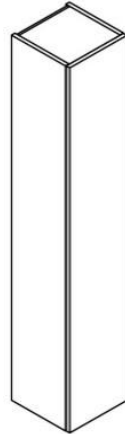
			A	B	C
<b>GREEP   POIGNÉE</b> BHDG1 143	1 deur en 2 houten leggers 1 porte et 2 étagères en bois				
	B= 30 H= 166 D= 30  3KKISG030..D1L 3KKISG030..D1R		€	€	€
	B= 35 H= 166 D= 30  3KKISG035..D1L 3KKISG035..D1R		€	€	€
	<sup>1</sup> standaard, zie kader p. 30   <sup>1</sup> standard, voyez cadre p. 30				
<b>GREEPLOOS   SANS POIGNÉE</b>	2 deuren en 2 houten leggers 2 portes et 2 étagères en bois				
	B= 30 H= 166 D= 30  3KKISZ030..D2L 3KKISZ030..D2R		€	€	€
	B= 35 H= 166 D= 30  3KKISZ035..D2L 3KKISZ035..D2R		€	€	€
<b>TIP-ON</b>	1 deur en 2 houten leggers 1 porte et 2 étagères en bois				
	B= 30 H= 166 D= 30  3KKIST030..D1L 3KKIST030..D1R		€	€	€
	B= 35 H= 166 D= 30  3KKIST035..D1L 3KKIST035..D1R		€	€	€



ISA

## **2.4.2 WC-MEUBELS MEUBLES DES TOILETTES**







**MILO**

# MILO

























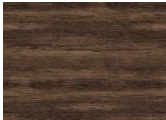

## KLEUREN | COULEURS

Alle decoren zijn met laserkantenband afgeplakt / Tous les décors sont collés avec des chants adhésifs laser

### A PRIJSCATEGORIE / CATÉGORIE DE PRIX

			
Kleur   couleur	WIT	MAT WIT	WITTE EIK
Code	AA	MA	WE

### B PRIJSCATEGORIE / CATÉGORIE DE PRIX

						
Kleur   couleur	ALBY BLUE	AMBER OAK	AVOLA	BETONLOOK	CAPPUCCINO	CASCINE
Code	AB	AO	VV	BL	CP	CA
						
Kleur   couleur	CASTELLO EIK	CEYLON	CITY EIK	DIAMANTGRIJS	GLADSTONE	HALIFAX OAK
Code	CC	CE	CI	DG	GL	HE
						
Kleur   couleur	HERITAGE OAK	LATTE	LINDBERG EIK	LINNEN GRIJS	NATIVE PINK	RILA OAK
Code	HO	LA	LE	LG	NA	RO
						
Kleur   couleur	RISTRETTO OAK	SATIN	SMOKE GREEN	SMOKED ASH	STONE GREY	TABACCO WALNUT
Code	RI	SA	SG	SM	JJ	TA
						
Kleur   couleur	TIN	VICENZA EIK	ZWARTE EIK			
Code	TI	VE	ZE			

### C PRIJSCATEGORIE / CATÉGORIE DE PRIX

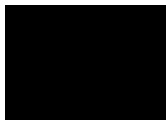
	
Kleur   couleur	MAT ZWART
Code	MZ

d. 22cm

			A	B	C
	<b>MET 1 DEUR   AVEC 1 PORTE</b> greep BHDGI 270   poignée BHDGI 270				
	B= 40 H= 50 D= 22	3OKMIG040..22H50D1L 3OKMIG040..22H50D1R	€	€	€
	<b>MET 1 DEUR   AVEC 1 PORTE</b> infreesgreep   poignée inn				
	B= 40 H= 50 D= 22	3OKMII040..22H50D1L 3OKMII040..22H50D1R	€	€	€
	<b>MET 1 DEUR   AVEC 1 PORTE</b> greep MIDM   poignée MIDM				
	B= 40 H= 50 D= 22	3OKMIM040..22H50D1L 3OKMIM040..22H50D1R	€	€	€
	<b>MET 1 DEUR   AVEC 1 PORTE</b> tip-on				
	B= 40 H= 50 D= 22	3OKMIT040..22H50D1L 3OKMIT040..22H50D1R	€	€	€

### TABLET **OMKEERBAAR** | TABLET VASQUE **REVERSIBLE**

K= KRAANGAT | O=OVERLOOP / R= ROBINET | TP= TROP-PLEIN

✓ = met | avec / x = zonder | sans

			K/R	O/TP	GL   BR	MAT(E)
	<b>PENELOPE GLANZEND</b>	<b>1 lavabo</b>				
	B= 40 H= 4.5 D= 22	3TAPE040GL22 31TAPE040GL22 32TAPE040GL22 33TAPE040GL22	✓ X ✓ X	✓ ✓ X X	€	
	<b>PENELOPE MAT</b>	<b>1 lavabo</b>				
	B= 40 H= 4.5 D= 22	3TAPE040MA22 31TAPE040MA22 32TAPE040MA22 33TAPE040MA22	✓ X ✓ X	✓ ✓ X X		€

GL= GLANZEND  
BR= BRILLIANTE

### SPIEGEL | MIROIR

	<b>ANN</b>				
	B= 40 H= 70 D= 1.5	3SPAN040			€



MILO  
Maatwerk achterbouw toilette op aanvraag mogelijk | Armoire sur mesure en arrière possible sur demande



**2.4.3 MEUBEL VOOR PERSONEN MET  
EEN BEPERKING  
MEUBLE POUR PERSONNES  
MOINS VALIDES**



**SILVER**

# SILVER

























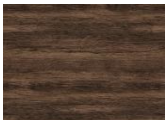

ENKEL BIJ ONDERKASTEN  
SEULEMENT POUR SOUS-MEUBLES

## KLEUREN | COULEURS

### A PRIJSCATEGORIE / CATÉGORIE DE PRIX

			
Kleur   couleur Code	WIT AA	MAT WIT MA	WITTE EIK WE

### B PRIJSCATEGORIE / CATÉGORIE DE PRIX

						
Kleur   couleur Code	ALBY BLUE AB	AMBER OAK AO	AVOLA VV	BETONLOOK BL	CAPPUCCINO CP	CASCINE CA
						
Kleur   couleur Code	CASTELLO EIK CC	CEYLON CE	CITY EIK CI	DIAMANTGRIJS DG	GLADSTONE GL	HALIFAX OAK HE
						
Kleur   couleur Code	HERITAGE OAK HO	LATTE LA	LINDBERG EIK LE	LINNEN GRIJS LG	NATIVE PINK NA	RILA OAK RO
						
Kleur   couleur Code	RISTRETTO OAK RI	SATIN SA	SMOKE GREEN SG	SMOKED ASH SM	STONE GREY JJ	TABACCO WALNUT TA
						
Kleur   couleur Code	TIN TI	VICENZA EIK VE	ZWARTE EIK ZE			

### C PRIJSCATEGORIE / CATÉGORIE DE PRIX

	
Kleur   couleur Code	MAT ZWART MZ























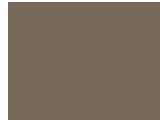

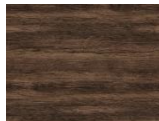

## KLEUREN | COULEURS

\* Alle decoren zijn met laserkantenband afgeplakt / Tous les décors sont collés avec des chants adhésifs laser

### A PRIJSCATEGORIE / CATÉGORIE DE PRIX

			
Kleur   couleur	WIT	MAT WIT	WITTE EIK
Code	AA	MA	WE

### B PRIJSCATEGORIE / CATÉGORIE DE PRIX

						
Kleur   couleur	ALBY BLUE	AMBER OAK	BETONLOOK	CAPUCINO	CASCINE	CASTELLO EIK
Code	AB	AO	BL	CP	CA	CC
						
Kleur   couleur	CITY EIK	DIAMANTGRIJS	HALIFAX OAK	HERITAGE OAK	LATTE	LINDEBERG EIK
Code	CI	DG	HE	HO	LA	LE
						
Kleur   couleur	LINNEN GRIJS	NATIVE PINK	RILA OAK	RISTRETTO OAK	SATIN	SMOKE GREEN
Code	LG	NA	RO	RI	SA	SG
						
Kleur   couleur	SMOKED ASH	STEIGERHOUT	STONE GREY	TABACCO WALNUT	TIN	VICENZA EIK
Code	SM	SH	JJ	TA	TI	VE
						
Kleur   couleur	WALNUT	ZWARTE EIK				
Code	WA	ZE				

### C PRIJSCATEGORIE / CATÉGORIE DE PRIX

	
Kleur   couleur	MAT ZWART
Code	MZ

# SILVER

LINEA

HPL

d. 50cm

		A	B	C
	<b>↓ (1) LINEA TABLET   TABLETTE</b> verkrijgbaar in beperkte kleuren (zie tabel p.46) disponible dans les couleurs limités (voyez tableau p.46) H6 / D= 50			
	B= 70-90	€	€	€
	B= 91-120	€	€	€
	B= 121-160	€	€	€
	B= 161-200	€	€	€
	B= 201-240	€	€	€
B= 241-275	€	€	€	
	3TALI... ..50 (breedte-kleur) (largeur-couleur)			
<b>↓ (2)</b>	<b>SUPPLEMENT UITSPARING VOOR SILVER HALFINBOUW TABLET</b> <b>SUPPLÉMENT DÉCOUPE TABLETTE SEMI-ENCASTRÉ</b>	€		
	<b>↓ (3) SILVER HALFINBOUW TABLET</b> kunstmarmer glanzend marbre de synthèse brillante			
	B= 60 H= 2-7.6 D= 40	€		
	3OPSL060GL met kraangat + met overloop avec robinet + avec trop-plein			

ZIE BESTELFORMULIER SILVER p. 48 | VOYEZ FORME À REMPLIR p. 48

↓ LINEA TABLET EN SILVER HALF INBOUW TABLET, BEIDE ARTIKELS BESTELLEN (1+3) | COMMANDER LES DEUX (1+3)

	<b>SILVER</b> spiegel op kader alu zwart miroir sur cadre noir alu			
	B=60 H=100 D=2.8	€		
	3SPSI060			
	optie sensor   option chauffage gemonteerd   monté	€		
	3SPSEIN			

## ↓↓↓ INVULLEN / SPÉCIFIER

### 1. MATEN

totale maat tablet		X	.....mm
1 lavabo links	1 lavabo gauche	A	.....mm
1 lavabo rechts	1 lavabo droite	B	.....mm
met 2 lavabo's	avec 2 lavabos	A	.....mm
		B	.....mm

### 2. SILVER HALFINBOUW TABLET

MATERIAAL KUNSTMARMER | MATÉRIEL MARBRE DE SYNTHÈSE

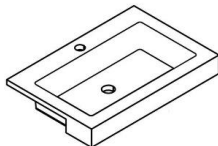
	B= 60 H= 2-7.6 D=40 (met kraangat + met overloop)	3OPSL060GL	€
---	--	------------	---

### 3. SILVER GREEP | POGNÉE

	B= 28 H= 3 D=54	3GRSILVER	€ / GREEP
---	-----------------------	-----------	-----------

### 4. CONSOLES

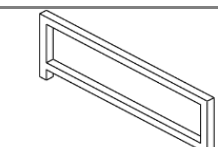
		3CONS38ZW	€ / CONSOLE SET (set van links + rechts) (set de gauche + droite)
		3CONSEBIR	€ / CONSOLE

bij tablet 90cm minimum 2 consoles | bij tablet 120-140cm minimum 3 consoles | bij tablet 160-180-200-240cm minimum 4 consoles  
ook in combinatie met onderkasten

### 5. SCHETS VOORZIEN VAN DE HELE OPSTELLING (ONDERKASTEN) MET MATEN CROQUIS À PREVOIR DE LA COMPOSITION COMPLETE AVEC DIMENSIONS

# SILVER

## MET DEUREN | AVEC PORTES

d. 50cm

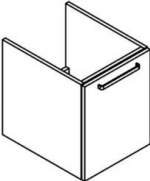
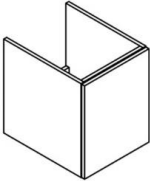
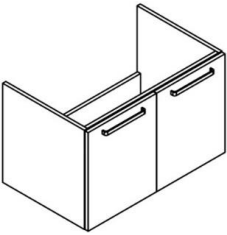
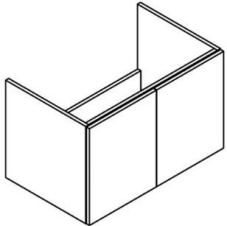
			A	B	C
<b>GREEP   POIGNÉE</b> BRMG 233 	<b>MET 1 DEUR + LEGGER   AVEC 1 PORTE + ÉTAGÈRE</b> H= 50 / D= 50  B= 40	3OKSIG040..50H50D1L 3OKSIG040..50H50D1R	€	€	€
<b>GREEPLOOS   SANS POIGNÉE</b> 	<b>MET 1 DEUR + LEGGER   AVEC 1 PORTE + ÉTAGÈRE</b> H= 50 / D= 50  B= 40	3OKSIZ040..50H50D1L 3OKSIZ040..50H50D1R	€	€	€
<b>GREEP   POIGNÉE</b> BRMG 233 	<b>MET 2 DEUREN + LEGGER   AVEC 2 PORTES + 2 ÉTAGÈRES</b> H= 50 / D= 50  B= 80	3OKSIG080..50H50D2	€	€	€
<b>GREEPLOOS   SANS POIGNÉE</b> 	<b>MET 2 DEUREN + LEGGER   AVEC 2 PORTES + 2 ÉTAGÈRES</b> H= 50 / D= 50  B= 80	3OKSIZ080..50H50D2	€	€	€

# SILVER

## MET LADES | AVEC TIROIRS

d. 50cm

### GREEP | POIGNÉE

BRMG 233

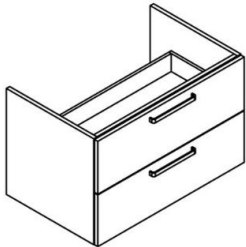

### MET 2 LADES | AVEC 2 TIROIRS

H= 50 / D= 50

B= 40

3OKSIG040...50H50L2

€ € €

B= 80

3OKSIG080...50H50L2

€ € €

### GREEPLOOS | SANS POIGNÉE

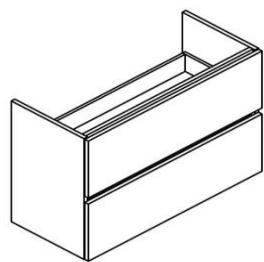

### MET 2 LADES | AVEC 2 TIROIRS

H= 50 / D= 50

B= 40

3OKSIZ040...50H50L2

€ € €

B= 80

3OKSIZ080...50H50L2

€ € €

## HANGKAST | ARMOIRES À PENDRE

d. 50cm

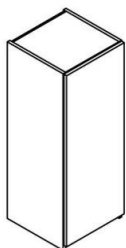

OP LINEA TABLET, met 1 deur greeploos en 2 vaste leggers  
SUR LINEA TABLE, avec 1 porte sans poignée et 2 étagères fixes

B= 40  
H= 105  
D= 36

3HGSIO40..D1L  
3HGSIO40..D1R

€ € €



SILVER

Kaulillerweg 159  
3950 Bocholt  
+32 (0)89 460 990  
info@groupleurs.be  
www.groupleurs.be

**SLEURS**  
BADKAMERMEUBELN  
INTERIEUR

## KOLOMKASTEN IN MELAMINE PANELEN

## ARMOIRES HAUTES EN PANNEAUX MÉLAMINÉS









# KOLOMKASTEN | ARMOIRES HAUTES























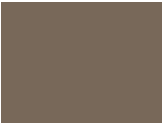



## KLEUREN | COULEURS

Alle decoren zijn met laserkantenband afgeplakt / Tous les décors sont collés avec des chants adhésifs laser

### A PRIJSCATEGORIE / CATÉGORIE DE PRIX

			
Kleur   couleur	WIT	MAT WIT	WITTE EIK
Code	AA	MA	WE

### B PRIJSCATEGORIE / CATÉGORIE DE PRIX

						
Kleur   couleur	ALBY BLUE	AMBER OAK	AVOLA	BETONLOOK	CAPPUCCINO	CASCINE
Code	AB	AO	VV	BL	CP	CA
						
Kleur   couleur	CASTELLO EIK	CEYLON	CITY EIK	DIAMANTGRIJS	GLADSTONE	HALIFAX OAK
Code	CC	CE	CI	DG	GL	HE
						
Kleur   couleur	HERITAGE OAK	LATTE	LINDBERG EIK	LINNEN GRIJS	NATIVE PINK	RILA OAK
Code	HO	LA	LE	LG	NA	RO
						
Kleur   couleur	RISTRETTO OAK	SATIN	SMOKE GREEN	SMOKED ASH	STONE GREY	TABACCO WALNUT
Code	RI	SA	SG	SM	JJ	TA
						
Kleur   couleur	TIN	VICENZA EIK	ZWARTE EIK			
Code	TI	VE	ZE			

### C PRIJSCATEGORIE / CATÉGORIE DE PRIX

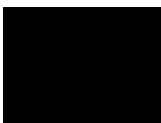
	
Kleur   couleur	MAT ZWART
Code	MZ

# HALFHOGHE KOLOMKASTEN

## HALFHOGHE KOLOMKASTEN | ARMOIRES DEMI-HAUTE

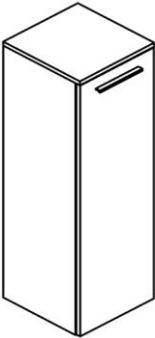
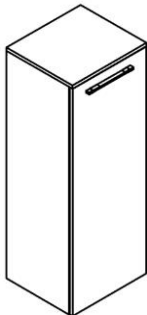
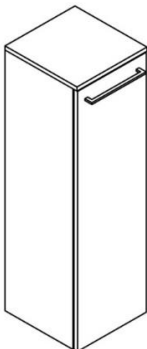

				A	B	C
<b>GREEP   POIGNÉE</b>		1 deur, 2 houten leggers en een blad 1 porte, 2 étagères en bois et tablette au dessus				
<b>ATMOZ / LOUNGE</b>		B= 35cm: greep NVRM 200   B= 35cm: greep NVRM 200 B= 40cm: greep NVRM 300   B= 40cm: poignée NVRM 300				
	standaard	B= 35	3HKLOG035..D1L	€	€	€
		H= 116	3HKLOG035..D1R			
	standaard	B= 40	3HKLOG040..D1L	€	€	€
		H= 116	3HKLOG040..D1R			
standaard	D= 36					
	D= 36					
<b>FLEX / ALYSSA</b>		greep FLXM 268   poignée FLXM 268				
	standaard	B= 35	3HKFLG035..D1L	€	€	€
		H= 116	3HKFLG035..D1R			
	standaard	B= 40	3HKFLG040..D1L	€	€	€
		H= 116	3HKFLG040..D1R			
standaard	D= 36					
	D= 36					
<b>PRO</b>		greep BHDGI 270   poignée BHDGI 270				
	standaard	B= 35	3HKPRG035..D1L	€	€	€
		H= 116	3HKPRG035..D1R			
	standaard	B= 40	3HKPRG040..D1L	€	€	€
		H= 116	3HKPRG040..D1R			
standaard	D= 36					
	D= 36					

Rug kolomkast wit bij: AA / MA / WE | Dos armoire haute blanc chez: AA / MA / WE

Rug kolomkast zwart: overige kleuren | Dos armoire haute noir: autres couleurs

# HALFHOGHE KOLOMKASTEN

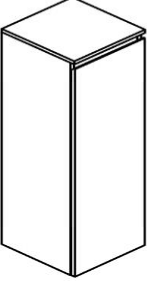
## HALFHOGHE KOLOMKASTEN | ARMOIRES DEMI-HAUTE

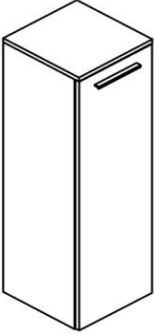
				A	B	C
<b>GREEPLOOS   SANS POIGNÉE</b>				1 deur, 2 houten leggers en een blad 1 porte, 2 étagères en bois et tablette au dessus		
	standaard	B= 35	3HKLOZ035..D1L	€	€	€
		H= 116	3HKLOZ035..D1R			
	standaard	B= 40	3HKLOZ040..D1L	€	€	€
		H= 116	3HKLOZ040..D1R			
<b>TIP-ON</b>				1 deur, 2 houten leggers en een blad 1 porte, 2 étagères en bois et tablette au dessus		
	standaard	B= 35	3HKLOT035..D1L	€	€	€
		H= 116	3HKLOT035..D1R			
	standaard	B= 40	3HKLOT040..D1L	€	€	€
		H= 116	3HKLOT040..D1R			
<b>OP MAAT   SUR MESURE</b>				1 deur, 2 houten leggers en een blad 1 porte, 2 étagères en bois et tablette au dessus		
DIEPTE max. 50 cm / HOOGTE max. 130 cm						
	<b>greep   poignée</b> <b>NVRM 200</b> <b>NVRM 300</b> Atmoz / Lounge	B= 30-50	3HKLOG... D36..D1L	€	€	€
		H= 100-130	3HKLOG... D36..D1R			
		D= 36				
	<b>greep   poignée</b> <b>FLXM 268</b> Flex / Alyssa	B= 30-50	3HKFLG... D36..D1L	€	€	€
		H= 100-130	3HKFLG... D36..D1R			
		D= 36				
	<b>greep   poignée</b> <b>BHDGI 270</b> Pro	B= 30-50	3HKPRG... D36..D1L	€	€	€
		H= 100-130	3HKPRG... D36..D1R			
D= 36						
<b>greeploos  </b> <b>sans poignée</b>	B= 30-50	3HKLOZ... D36..D1L	€	€	€	
	H= 100-130	3HKLOZ... D36..D1R				
	D= 36					
<b>tip-on</b>	B= 30-50	3HKLOT... D36..D1L	€	€	€	
	H= 100-130	3HKLOT... D36..D1R				
	D= 36	(breedte-hoogte-diepte-kleur in cm!) (largeur-hauteur-profondeur-couleur en cm!)				

Rug kolomkast wit bij: AA / MA / WE | Dos armoire haute blanc chez: AA / MA / WE

Rug kolomkast zwart: overige kleuren | Dos armoire haute noir: autres couleurs

# HALFHOGHE KOLOMKASTEN

## HALFHOGHE KOLOMKASTEN | ARMOIRES DEMI-HAUTE

### GREEP | POIGNÉE

2 deuren, 2 houten leggers doorlopend en een blad  
1 porte, 2 étagères en bois et tablette au dessus

A B C

### ATMOZ / LOUNGE

B= 70cm: greep NRVM 200 | B= 70cm: poignée NVRM 200  
B= 80cm: greep NRVM 300 | B= 80cm: poignée NVRM 300

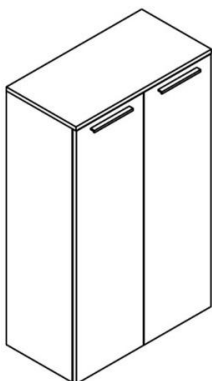

standaard	B= 70 H= 116 D= 36	3HKLOG070..D2	€	€	€
standaard	B= 80 H= 116 D= 36	3HKLOG080..D2	€	€	€

### FLEX / ALYSSA

greep FLXM 268 | poignée FLXM 268

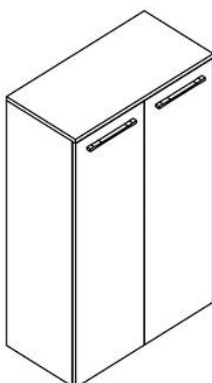

standaard	B= 70 H= 116 D= 36	3HKFLG070..D2	€	€	€
standaard	B= 80 H= 116 D= 36	3HKFLG080..D2	€	€	€

### PRO

greep BHDGI 270 | poignée BHDGI 270

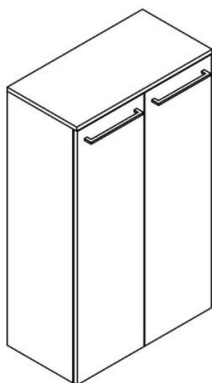

standaard	B= 70 H= 116 D= 36	3HKPRG070..D2	€	€	€
standaard	B= 80 H= 116 D= 36	3HKPRG080..D2	€	€	€

Rug kolomkast wit bij: AA / MA / WE | Dos armoire haute blanc chez: AA / MA / WE

Rug kolomkast zwart: overige kleuren | Dos armoire haute noir: autres couleurs

# HALFHOGHE KOLOMKASTEN

## HALFHOGHE KOLOMKASTEN | ARMOIRES DEMI-HAUTE

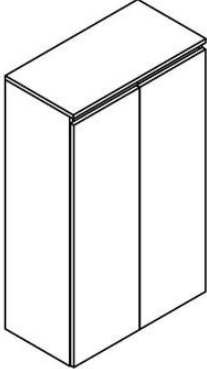
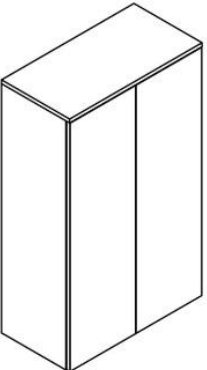
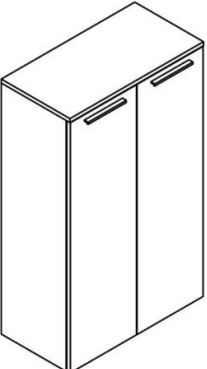
				A	B	C
<b>GREEPLOOS   SANS POIGNÉE</b>				2 deuren, 2 houten leggers doorlopend en een blad 2 portes, 2 étagères en bois et tablette au dessus		
	standaard	B= 70 H= 116 D= 36	3HKLOZ070..D2	€	€	€
	standaard	B= 80 H= 116 D= 36	3HKLOZ080..D2	€	€	€
<b>TIP-ON</b>				2 deuren, 2 houten leggers doorlopend en een blad 2 portes, 2 étagères en bois et tablette au dessus		
	standaard	B= 70 H= 116 D= 36	3HKLOT070..D2	€	€	€
	standaard	B= 80 H= 116 D= 36	3HKLOT080..D2	€	€	€
<b>OP MAAT   SUR MESURE</b>				2 deuren, 2 houten leggers doorlopend en een blad 2 portes, 2 étagères en bois et tablette au dessus		
DIEPTE max. 80cm / HOOGTE max. 130cm						
	<b>greep   poignée</b> <b>NVRM 200</b> <b>NVRM 300</b> Atmoz / Lounge	B= 60-80 H= 100-130 D= 36	3HKLOG... D36..D2	€	€	€
	<b>greep   poignée</b> <b>FLXM 268</b> Flex / Alyssa	B= 60-80 H= 100-130 D= 36	3HKFLG... D36..D2	€	€	€
	<b>greep   poignée</b> <b>BHDGI 270</b> Pro	B= 60-80 H= 100-130 D= 36	3HKPRG... D36..D2	€	€	€
	<b>greeploos  </b> <b>sans poignée</b>	B= 60-80 H= 100-130 D= 36	3HKLOZ... D36..D2	€	€	€
	<b>tip-on</b>	B= 60-80 H= 100-130 D= 36	3HKLOT... D36..D2 (breedte-hoogte-diepte-kleur in cm!) (largeur-hauteur-profondeur-couleur en cm!)	€	€	€

Rug kolomkast wit bij: AA / MA / WE | Dos armoire haute blanc chez: AA / MA / WE

Rug kolomkast zwart: overige kleuren | Dos armoire haute noir: autres couleurs

# KOLOMKASTEN

## KOLOMKASTEN | ARMOIRES HAUTES

### GREEP | POIGNÉE

1 deur, 1 vaste en 3 houten leggers  
1 porte, 1 étagère fixe et 3 étagères en bois

A B C

### ATMOZ / LOUNGE

B= 35cm: greep NVRM 200 | B= 35cm: greep NVRM 200  
B= 40cm: greep NVRM 300 | B= 40cm: poignée NVRM 300

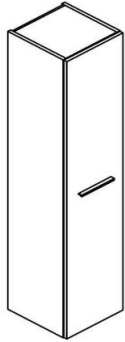

standaard	B= 35 H= 166 D= 36	3KKLOG035..D1L 3KKLOG035..D1R	€	€	€
standaard	B= 40 H= 166 D= 36	3KKLOG040..D1L 3KKLOG040..D1R	€	€	€

### FLEX / ALYSSA

greep FLXM 268 | poignée FLXM 268

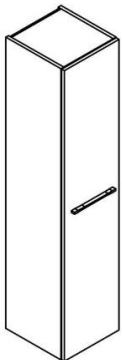

standaard	B= 35 H= 166 D= 36	3KKFLG035..D1L 3KKFLG035..D1R	€	€	€
standaard	B= 40 H= 166 D= 36	3KKFLG040..D1L 3KKFLG040..D1R	€	€	€

### PRO

greep BHDGI 270 | poignée BHDGI 270

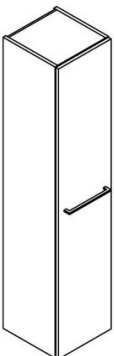

standaard	B= 35 H= 166 D= 36	3KKPRG035..D1L 3KKPRG035..D1R	€	€	€
standaard	B= 40 H= 166 D= 36	3KKPRG040..D1L 3KKPRG040..D1R	€	€	€

Rug kolomkast wit bij: AA / MA / WE | Dos armoire haute blanc chez: AA / MA / WE

Rug kolomkast zwart: overige kleuren | Dos armoire haute noir: autres couleurs

# KOLOMKASTEN

## KOLOMKASTEN | ARMOIRES HAUTES

### GREEPLOOS | SANS POIGNÉE

2 deuren, 1 vaste en 3 houten leggers  
2 portes, 1 étagère fixe et 3 étagères en bois

A B C

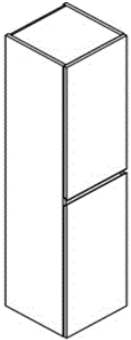

standaard	B= 35 H= 166 D= 36	3KKLOZ035..D2L 3KKLOZ035..D2R	€	€	€
standaard	B= 40 H= 166 D= 36	3KKLOZ040..D2L 3KKLOZ040..D2R	€	€	€

### TIP-ON

1 deur, 1 vaste legger en 3 houten leggers  
1 porte, 1 étagère fixe et 3 étagères en bois

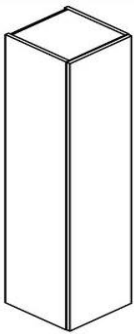

standaard	B= 35 H= 166 D= 36	3KKLOT035..D1L 3KKLOT035..D1R	€	€	€
standaard	B= 40 H= 166 D= 36	3KKLOT040..D1L 3KKLOT040..D1R	€	€	€

### OP MAAT | SUR MESURE

DIEPTE max. 50 cm / HOOGTE max. 175 cm

1 vaste en 3 houten leggers  
1 étagère fixe et 3 étagères en bois

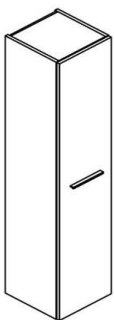

greep   poignée NVRM 200 / 300 (1 deur   1 porte) Atmoz / Lounge	B= 30-50 H= 131-175 D= 36	3KKLOG... D36..D1L 3KKLOG... D36..D1R	€	€	€
---	---------------------------------	--	---	---	---

greep   poignée FLXM 268 (1 deur   1 porte) Flex / Alyssa	B= 30-50 H= 131-175 D= 36	3KKFLG... D36..D1L 3KKFLG... D36..D1R	€	€	€
--	---------------------------------	--	---	---	---

greep   poignée BHDGI 270 (1 deur   1 porte) Pro	B= 30-50 H= 131-175 D= 36	3KKPRG... D36..D1L 3KKPRG... D36..D1R	€	€	€
---	---------------------------------	--	---	---	---

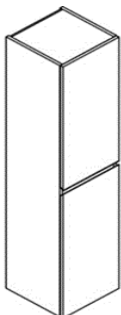

greeploos   sans poignée (2 deuren   2 portes)	B= 30-50 H= 131-175 D= 36	3KKLOZ... D36..D2L 3KKLOZ... D36..D2R	€	€	€
--	---------------------------------	--	---	---	---

tip-on (1 deur   1 porte)	B= 30-50 H= 131-175 D= 36	3KKLOT... D36..D1L 3KKLOT... D36..D1R (breedte-hoogte-diepte-kleur in cm!) (largeur-hauteur-profondeur-couleur en cm!)	€	€	€
------------------------------	---------------------------------	---	---	---	---

Rug kolomkast wit bij: AA / MA / WE | Dos armoire haute blanc chez: AA / MA / WE

Rug kolomkast zwart: overige kleuren | Dos armoire haute noir: autres couleurs



# KOLOMKASTEN

## KOLOMKASTEN | ARMOIRES HAUTES

### GREEP | POIGNÉE

2 deuren, 1 lade, 1 vaste en 3 houten leggers  
2 portes, 1 tiroir, 1 étagère fixe et 3 étagères en bois

A B C

### ATMOZ / LOUNGE

B= 35cm: greep NVRM 200 | B= 35cm: greep NVRM 200  
B= 40cm: greep NVRM 300 | B= 40cm: poignée NVRM 300

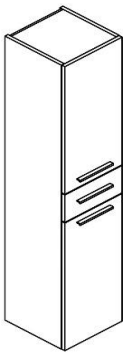

standaard	B= 35 H= 166 D= 36	3KKLOG035..D2L1L 3KKLOG035..D2L1R	€	€	€
standaard	B= 40 H= 166 D= 36	3KKLOG040..D2L1L 3KKLOG040..D2L1R	€	€	€

### FLEX / ALYSSA

greep FLXM 268 | poignée FLXM 268

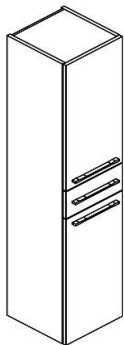

standaard	B= 35 H= 166 D= 36	3KKFLG035..D2L1L 3KKFLG035..D2L1R	€	€	€
standaard	B= 40 H= 166 D= 36	3KKFLG040..D2L1L 3KKFLG040..D2L1R	€	€	€

### PRO

greep BHDGI 270 | poignée BHDGI 270

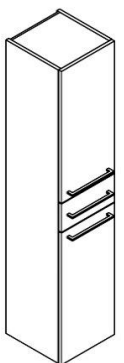

standaard	B= 35 H= 166 D= 36	3KKPRG035..D2L1L 3KKPRG035..D2L1R	€	€	€
standaard	B= 40 H= 166 D= 36	3KKPRG040..D2L1L 3KKPRG040..D2L1R	€	€	€

Rug kolomkast wit bij: AA / MA / WE | Dos armoire haute blanc chez: AA / MA / WE

Rug kolomkast zwart: overige kleuren | Dos armoire haute noir: autres couleurs

# KOLOMKASTEN

## KOLOMKASTEN | ARMOIRES HAUTES

### TIP-ON

2 deuren, 1 lade, 1 vaste en 3 houten leggers  
2 portes, 1 tiroir, 1 étagère fixe et 3 étagères en bois

A B C

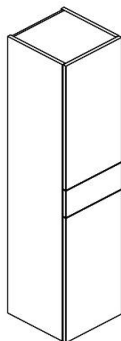

standaard

B= 35  
H= 166  
D= 36

3KKLOT035..D2L1L  
3KKLOT035..D2L1R

€

€

€

standaard

B= 40  
H= 166  
D= 36

3KKLOT040..D2L1L  
3KKLOT040..D2L1R

€

€

€

Rug kolomkast wit bij: AA / MA / WE | Dos armoire haute blanc chez: AA / MA / WE

Rug kolomkast zwart: overige kleuren | Dos armoire haute noir: autres couleurs

# KOLOMKASTEN

## KOLOMKASTEN | ARMOIRES HAUTES

### GREEP | POIGNÉE

2 deuren, 1 vaste en 3 houten leggers doorlopend  
2 portes, 1 étagère fixe et 3 étagères en bois

A B C

### ATMOZ / LOUNGE

greep NVRM 400 | poignée NVRM 400

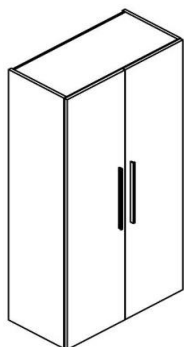

standaard

B= 80  
H= 166  
D= 36

3KKLOG080..D2

€ € €

### FLEX / ALYSSA

greep FLXM 268 | poignée FLXM 268

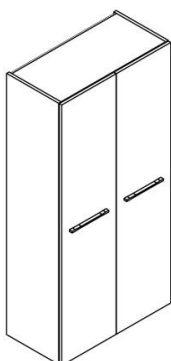

standaard

B= 80  
H= 166  
D= 36

3KKFLG080..D2

€ € €

### PRO

greep BHDGI 460 | poignée BHDGI 460

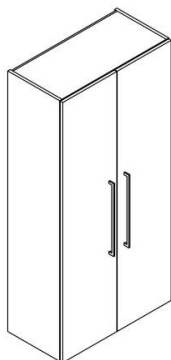

standaard

B= 80  
H= 166  
D= 36

3KKPRG080..D2

€ € €

Rug kolomkast wit bij: AA / MA / WE | Dos armoire haute blanc chez: AA / MA / WE

Rug kolomkast zwart: overige kleuren | Dos armoire haute noir: autres couleurs

# KOLOMKASTEN

## KOLOMKASTEN | ARMOIRES HAUTES

### GREEPLOOS | SANS POIGNÉE

4 deuren, 1 vaste en 3 houten leggers doorlopend  
4 portes, 1 étagère fixe et 3 étagères en bois

A B C

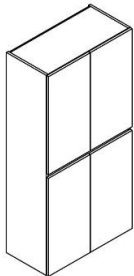

standaard

B= 80  
H= 166  
D= 36

3KKLOZ080..D4

€ € €

### tip-on

2 deuren, 1 vaste en 3 houten leggers  
2 portes, 1 étagère fixe et 3 étagères en bois

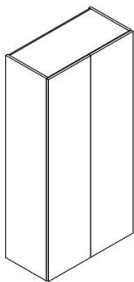

standaard

B= 80  
H= 166  
D= 36

3KKLOT080..D2

€ € €

### OP MAAT | SUR MESURE

DIEPTE max. 80 cm / HOOGTE max. 175 cm

1 vaste legger, 3 houten leggers  
1 étagère fixe, 3 étagères en bois

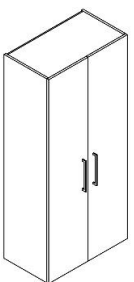

greep | poignée  
NVRM 400  
(2 deuren | 2 portes)  
Atmoz / Lounge

B= 60-80  
H= 166-175  
D= 36

3KKLOG... .. D36..D2

€ € €

greep | poignée  
FLXM 268  
(2 deuren | 2 portes)  
Flex / Alyssa

B= 60-80  
H= 166-175  
D= 36

3KKFLG... .. D36..D2

€ € €

greep | poignée  
BHDGI 460  
(2 deuren | 2 portes)  
Pro

B= 60-80  
H= 166-175  
D= 36

3KKPRG... .. D36..D2

€ € €

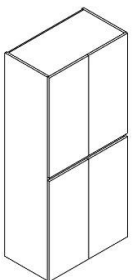

greeploos |  
sans poignée  
(4 deuren | 4 portes)

B= 60-80  
H= 166-175  
D= 36

3KKLOZ... .. D36..D4

€ € €

tip-on  
(2 deuren | 2 portes)

B= 60-80  
H= 166-175  
D= 36

3KKLOT... .. D36..D2

€ € €

(breedte-hoogte-diepte-kleur in cm!)  
(largeur-hauteur-profondeur-couleur en cm!)

Rug kolomkast wit bij: AA / MA / WE | Dos armoire haute blanc chez: AA / MA / WE

Rug kolomkast zwart: overige kleuren | Dos armoire haute noir: autres couleurs

# KOLOMKASTEN

## KOLOMKASTEN | ARMOIRES HAUTES

### GREEP | POIGNÉE

2 deuren, 1 lade, 1 vaste en 2 houten leggers doorlopend

2 portes, 1 tiroir, 1 étagère fixe et 2 étagères en bois

### ATMOZ / LOUNGE

greep NVRM 400 | poignée NVRM 400

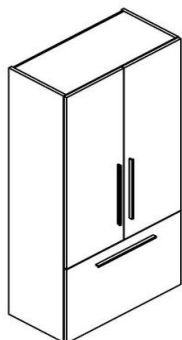

standaard

B= 80

H= 166

D= 36

3KKLOG080..D2L1

A

B

C

€

€

€

### FLEX / ALYSSA

greep FLXM 268 | poignée FLXM 268

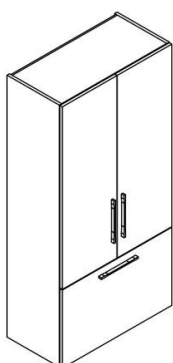

standaard

B= 80

H= 166

D= 36

3KKFLG080..D2L1

€

€

€

### PRO

greep BHDGI 460 | poignée BHDGI 460

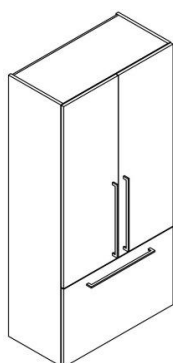

standaard

B= 80

H= 166

D= 36

3KKPRG080..D2L1

€

€

€

Rug kolomkast wit bij: AA / MA / WE | Dos armoire haute blanc chez: AA / MA / WE

Rug kolomkast zwart: overige kleuren | Dos armoire haute noir: autres couleurs

# KOLOMKASTEN

## KOLOMKASTEN | ARMOIRES HAUTES

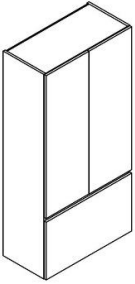
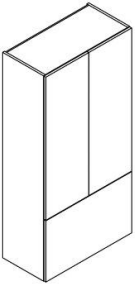
				A	B	C
<b>GREEPLOOS   SANS POIGNÉE</b>						
2 deuren, 1 lade, 1 vaste en 2 houten leggers doorlopend 2 portes, 1 tiroir, 1 étagère fixe et 2 étagères en bois						
	standaard	B= 80 H= 166 D= 36	3KKLOZ080..D2L1	€	€	€
<b>TIP-ON</b>						
2 deuren, 1 lade, 1 vaste en 2 houten leggers doorlopend 2 portes, 1 tiroir, 1 étagère fixe et 2 étagères en bois						
	standaard	B= 80 H= 166 D= 36	3KKLOT080..D2L1	€	€	€

Rug kolomkast wit bij: AA / MA / WE | Dos armoire haute blanc chez: AA / MA / WE

Rug kolomkast zwart: overige kleuren | Dos armoire haute noir: autres couleurs

# KOLOMKASTEN

## KOLOMKASTEN | ARMOIRES HAUTES

### GREEP | SANS POIGNÉE

2 deuren, 2 lades, 1 vaste en 2 houten leggers doorlopend  
2 portes, 2 tiroirs, 1 étagère fixe et 2 étagères en bois

A

B

C

### ATMOZ / LOUNGE

greep NVRM 400 | poignée NVRM 400

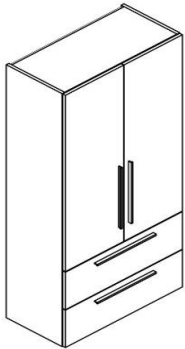

standaard

B= 80

H= 166

D= 36

3KKLOG080..D2L2

€

€

€

### FLEX / ALYSSA

greep FLXM 268 | poignée FLXM 268

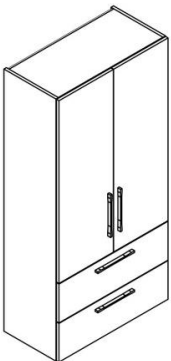

standaard

B= 80

H= 166

D= 36

3KKFLG080..D2L2

€

€

€

### PRO

greep BHDGI 460 | poignée BHDGI 460

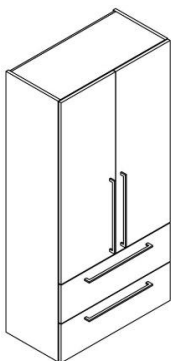

standaard

B= 80

H= 166

D= 36

3KKPRG080..D2L2

€

€

€

Rug kolomkast wit bij: AA / MA / WE | Dos armoire haute blanc chez: AA / MA / WE

Rug kolomkast zwart: overige kleuren | Dos armoire haute noir: autres couleurs

# KOLOMKASTEN

## KOLOMKASTEN | ARMOIRES HAUTES

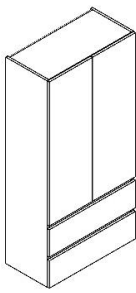
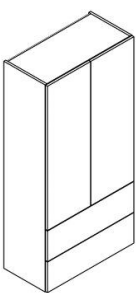
				A	B	C
<b>GREEPLOOS   SANS POIGNÉE</b>				2 deuren, 2 lades, 1 vaste en 2 houten leggers doorlopend 2 portes, 2 tiroirs, 1 étagère fixe et 2 étagères en bois		
	standaard	B= 80 H= 166 D= 36	3KKLOZ080..D2L2	€	€	€
<b>TIP-ON</b>				2 deuren, 2 lades, 1 vaste en 2 houten leggers doorlopend 2 portes, 2 tiroirs, 1 étagère fixe et 2 étagères en bois		
	standaard	B= 80 H= 166 D= 36	3KKLOT080..D2L2	€	€	€

Rug kolomkast wit bij: AA / MA / WE | Dos armoire haute blanc chez: AA / MA / WE

Rug kolomkast zwart: overige kleuren | Dos armoire haute noir: autres couleurs



# STAANDE KOLOMKASTEN

## STAANDE KOLOMKASTEN MET SOKKEL | ARMOIRES HAUTES AVEC SOCLE

### GREEP | SANS POIGNÉE

sokkel, 1 deur, 1 vaste en 4 houten leggers  
sokle, 1 porte, 1 étagère fixe et 4 étagère en bois  
greep NVRM 300 | poignée NVRM 300

A B C

### ATMOZ / LOUNGE

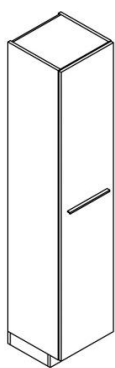

standaard	B= 40			
H incl. sokkel	H= 200	↓ (1)	3KKLOG040..H200D1L 3KKLOG040..H200D1R	€ € €
H sokle inclus	D= 36			
sokkel	B= 40			
sokle	H=8	↓ (2)	3SOKK040..32H8	€ € €
	D=32			

### FLEX / ALYSSA

greep FLXM 268 | poignée FLXM 268

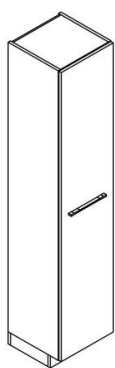

standaard	B= 40			
H incl. sokkel	H= 200	↓ (1)	3KKFLG040..H200D1L 3KKFLG040..H200D1R	€ € €
H sokle inclus	D= 36			
sokkel	B= 40			
sokle	H=8	↓ (2)	3SOKK040..32H8	€ € €
	D=32			

### PRO

greep BHDGI 460 | poignée BHDGI 460



standaard	B= 40			
H incl. sokkel	H= 200	↓ (1)	3KKPRG040..H200D1L 3KKPRG040..H200D1R	€ € €
H sokle inclus	D= 36			
sokkel	B= 40			
sokle	H=8	↓ (2)	3SOKK040..32H8	€ € €
	D=32			



Rug kolomkast wit bij: AA / MA / WE | Dos armoire haute blanc chez: AA / MA / WE

Rug kolomkast zwart: overige kleuren | Dos armoire haute noir: autres couleurs

↓! ONDERKAST MET SOKKEL, BEIDE ARTIKELS BESTELLEN (1+2) | ARMOIRE AVEC SOCLE, COMMANDER LES DEUX (1+2)

# STAANDE KOLOMKASTEN

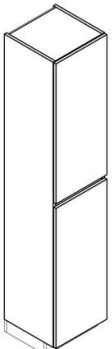
## STAANDE KOLOMKASTEN MET SOKKEL | ARMOIRES HAUTES AVEC SOCLE

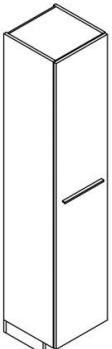
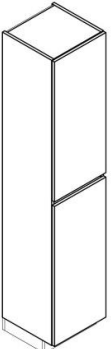
				A	B	C	
<b>GREEPLOOS   SANS POIGNÉE</b>				sokkel, 2 deuren, 1 vaste en 4 houten leggers socle, 2 portes, 1 étagère fixe et 4 étagères en bois			
	standaard	B= 40					
	H incl. sokkel H socle inclus	H= 200 D= 36	↓ (1)	3KKLOZ040..H200D2L 3KKLOZ040..H200D2R	€	€	€
	sokkel socle	B= 40 H=8 D=32	↓ (2)	3SOKK040..32H8	€	€	€
<b>TIP-ON</b>				sokkel, 2 deuren, 1 vaste en 4 houten leggers socle, 2 portes, 1 étagère fixe et 4 étagères en bois			
	standaard	B= 40					
	H incl. sokkel H socle inclus	H= 200 D= 36	↓ (1)	3KKLOT040..H200D2L 3KKLOT040..H200D2R	€	€	€
	sokkel socle	B= 40 H=8 D=32	↓ (2)	3SOKK040..32H8	€	€	€
<b>OP MAAT</b>				sokkel, 1 vaste en 2 houten leggers socle, 1 étagère fixe et 2 étagères en bois			
DIEPTE max. 50 cm / HOOGTE max. 200 cm							
	<b>griep   poignée</b> <b>NVRM 300</b> (1 deur   1 porte) Atmoz / Lounge	B= 30-50 H incl. sokkel= 180-200 D= 36	↓ (1)	3KSLOG... D36..D1L 3KSLOG... D36..D1R	€	€	€
	<b>griep   poignée</b> <b>FLXM 268</b> (1 deur   1 porte) Flex / Alyssa	B= 30-50 H incl. sokkel= 180-200 D= 36	↓ (1)	3KSFLG... D36..D1L 3KSFLG... D36..D1R	€	€	€
	<b>griep   poignée</b> <b>BHDGI 460</b> (1 deur   1 porte) Pro	B= 30-50 H incl. sokkel= 180-200 D= 36	↓ (1)	3KSPRG... D36..D1L 3KSPRG... D36..D1R	€	€	€
	<b>grieploos  </b> <b>sans poignée</b> (2 deuren   2 portes)	B= 30-50 H incl. sokkel= 180-200 D= 36	↓ (1)	3KSLOZ... D36..D2L 3KSLOZ... D36..D2R	€	€	€
	<b>tip-on</b> (2 deuren   2 portes)	B= 30-50 H incl. sokkel= 180-200 D= 36	↓ (1)	3KSLOT... D36..D2L 3KSLOT... D36..D2R (breedte-hoogte-diepte-kleur in cm!) (largeur-hauteur-profondeur-couleur en cm!)	€	€	€
	sokkel socle	B= 30-50 H=8 D=32	↓ (2)	3SOKK... H8 (breedte-diepte*-kleur in cm!) (largeur-profondeur*-couleur en cm!)	€	€	€

Rug kolomkast wit bij: AA / MA / WE | Dos armoire haute blanc chez: AA / MA / WE

Rug kolomkast zwart: overige kleuren | Dos armoire haute noir: autres couleurs

↓! ONDERKAST MET SOKKEL, BEIDE ARTIKELS BESTELLEN (1+2) | ARMOIRE AVEC SOCLE, COMMANDER LES DEUX (1+2)

# STAANDE KOLOMKASTEN

## STAANDE KOLOMKASTEN MET SOKKEL | ARMOIRES HAUTES AVEC SOCLE

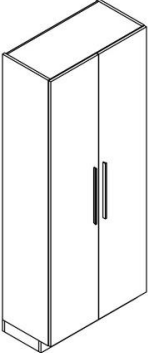
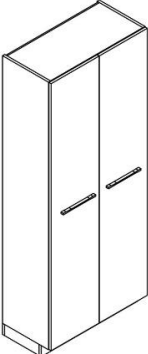
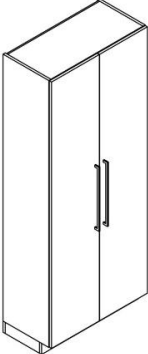
				A	B	C	
<b>GREEP   SANS POIGNÉE</b>		sokkel, 2 deuren, 1 vaste en 4 houten leggers doorlopend socle, 2 portes, 1 étagère fixe et 4 étagères en bois					
<b>ATMOZ / LOUNGE</b>		greep NVRM 300   poignée NVRM 300					
	standaard	B= 80					
	H incl. sokkel	H= 200	↓ (1)	3KKLOG080..H200D2	€	€	€
	H socle inclus	D= 36					
	sokkel socle	B= 80 H=8 D=32	↓ (2)	3SOKK080..32H8	€	€	€
<b>FLEX / ALYSSA</b>		greep FLXM 268   poignée FLXM 268					
	standaard	B= 80					
	H incl. sokkel	H= 200	↓ (1)	3KKFLG080..H200D2	€	€	€
	H socle inclus	D= 36					
	sokkel socle	B= 80 H=8 D=32	↓ (2)	3SOKK080..32H8	€	€	€
<b>PRO</b>		greep BHDGI 460   poignée BHDGI 460					
	standaard	B= 80					
	H incl. sokkel	H= 200	↓ (1)	3KKPRG080..H200D2	€	€	€
	H socle inclus	D= 36					
	sokkel socle	B= 80 H=8 D=32	↓ (2)	3SOKK080..32H8	€	€	€

Rug kolomkast wit bij: AA / MA / WE | Dos armoire haute blanc chez: AA / MA / WE

Rug kolomkast zwart: overige kleuren | Dos armoire haute noir: autres couleurs

↓! ONDERKAST MET SOKKEL, BEIDE ARTIKELS BESTELLEN (1+2) | ARMOIRE AVEC SOCLE, COMMANDER LES DEUX (1+2)

# STAANDE KOLOMKASTEN

## STAANDE KOLOMKASTEN | ARMOIRES HAUTES AVEC SOCLE

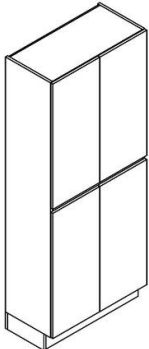
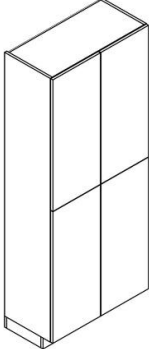
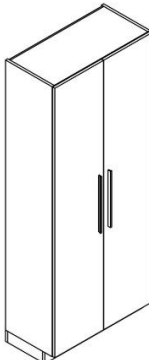
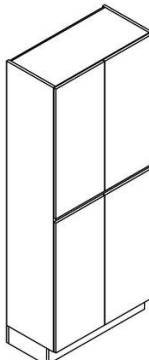
				A	B	C
<b>GREEPLOOS   SANS POIGNÉE</b>						
	sokkel, 4 deuren, 1 vaste en 4 houten leggers doorlopend socle, 4 portes, 1 étagère fixe et 4 étagères en bois					
	standaard	B= 80				
	H incl. sokkel	H= 200	↓ (1)	3KKLOZ080..H200D4	€	€
	H socle inclus	D= 36				
	sokkel	B= 80				
	socle	H=8	↓ (2)	3SOKK080..32H8	€	€
		D=32				
<b>TIP-ON</b>						
	sokkel, 4 deuren, 1 vaste en 4 houten leggers socle, 4 portes, 1 étagère fixe et 4 étagères en bois					
	standaard	B= 80				
	H incl. sokkel	H= 200	↓ (1)	3KKLOT080..H200D4	€	€
	H socle inclus	D= 36				
	sokkel	B= 80				
	socle	H=8	↓ (2)	3SOKK080..32H8	€	€
		D=32				
<b>OP MAAT</b>						
DIEPTE max. 80 cm / HOOGTE max. 200 cm						
	sokkel, 1 vaste en 2 houten leggers socle, 1 étagère fixe et 2 étagères en bois					
	greep   poignée NVRM 300 (1 deur   1 porte) Atmoz / Lounge	B= 60-80	↓ (1)			
	H incl. sokkel= 180-200			3KSLOG... .. D36..D2	€	€
	D= 36					
	greep   poignée FLXM 268 (1 deur   1 porte) Flex / Alyssa	B= 60-80	↓ (1)			
	H incl. sokkel= 180-200			3KSFLG... .. D36..D2	€	€
	D= 36					
	greep   poignée BHDGI 460 (1 deur   1 porte) Pro	B= 60-80	↓ (1)			
	H incl. sokkel= 180-200			3KSPRG... .. D36..D2	€	€
	D= 36					
	sokkel, 1 vaste en 2 houten leggers socle, 1 étagère fixe et 2 étagères en bois					
	greeploos   sans poignée (4 deuren   4 portes)	B= 60-80	↓ (1)			
	H incl. sokkel= 180-200			3KSLOZ... .. D36..D4	€	€
	D= 36					
	tip-on (4 deuren   4 portes)	B= 60-80	↓ (1)			
	H incl. sokkel= 180-200			3KSLOT... .. D36..D4	€	€
	D= 36			(breedte-hoogte-diepte-kleur in cm!) (largeur-hauteur-profondeur-couleur en cm!)		
	sokkel	B= 60-80				
	socle	H=8	↓ (2)	3SOKK... ..H8	€	€
		D=32		(breedte-diepte-kleur in cm!) (largeur-profondeur-couleur en cm!)		

Rug kolomkast wit bij: AA / MA / WE | Dos armoire haute blanc chez: AA / MA / WE

Rug kolomkast zwart: overige kleuren | Dos armoire haute noir: autres couleurs

↓ ONDERKAST MET SOKKEL, BEIDE ARTIKELS BESTELLEN (1+2) | ARMOIRE AVEC SOCLE, COMMANDER LES DEUX (1+2)

# KOLOMKASTEN

## OPEN REK | ARMOIRE OUVERTE

### OPEN REK | ARMOIRE OUVERTE

met 4 vaste leggers  
avec 4 étagères fixes

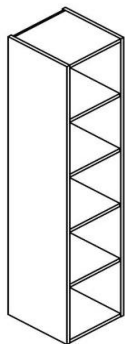

standaard

B= 35

H= 166

D= 36

3KKOR035..

(kleur | couleur)

€

€

€

op maat  
sur mesure

B= 30-50

H= 166-190

D= 36-50

3KKOR.. .. .

(breedte-hoogte-diepte-kleur in cm!)

(largeur-hauteur-couleur en cm!)

€

€

€

A B C



Kaulillerweg 159  
3950 Bocholt  
+32 (0)89 460 990  
info@groupsleurs.be  
www.groupsleurs.be

**SLEURS**  
BADKAMERMEUBELN  
INTERIEUR

**SPIEGELS EN SPIEGELKASTEN  
HANGKASTEN  
VERLICHTING  
IN MELAMINE PANELEN**

**MIROIRS ET ARMOIRES DE TOILETTE  
ARMOIRES À PENDRE  
ÉCLAIRAGE  
EN PANNEAUX MÉLAMINÉS**







**SPIEGELS EN SPIEGELKASTEN  
MIROIRS ET ARMOIRES DE TOILETTE**

# SPIEGELS | MIROIRS

## SPIEGELS | MIROIRS

### ANN

spiegel met ophangbeugel  
miroir avec support

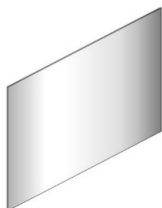

	B= 40	3SPAN040	€
	B= 60	3SPAN060	€
B=...	B= 70	3SPAN070	€
H= 70	B= 80	3SPAN080	€
D= 1.5	B= 90	3SPAN090	€
	B= 120	3SPAN120	€
	B= 140	3SPAN140	€

### BEN

spiegel op alu kader inclusief schakelaar (onder midden)  
miroir sur cadre alu avec interrupteur (au dessous au milieu)

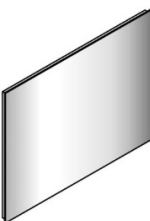

	B= 60	3SPBE060	€
	B= 70	3SPBE070	€
B=...	B= 80	3SPBE080	€
H= 70	B= 90	3SPBE090	€
D= 2.8	B= 120	3SPBE120	€
	B= 140	3SPBE140	€
	B= 160	3SPBE160	€

### BEN IV

spiegel op alu kader inclusief verlichting links en rechts (verticaal) (4200K)  
en schakelaar (onder midden)  
miroir sur cadre aluminium avec éclairage gauche et droite (vertical) (4200K)  
et interrupteur (en bas au milieu)

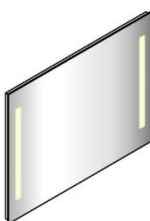

	B= 70	3SPBE070IVV	€
B=...	B= 80	3SPBE080IVV	€
H= 70	B= 90	3SPBE090IVV	€
D= 2.8	B= 120	3SPBE120IVV	€
	B= 140	3SPBE140IVV	€
	B= 160	3SPBE160IVV	€

### ROB IV

spiegel op alu profielen inclusief verlichting boven (horizontaal) (4200K)  
en schakelaar (onder midden) met spiegelverwarming  
miroir sur profils aluminium avec éclairage dessus (horizontal) (4200K)  
et interrupteur (en bas au milieu) avec chauffage du miroir

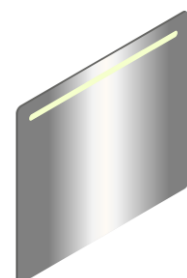

	B= 70	3SPRO070IVH	€
B=...	B= 80	3SPRO080IVH	€
H= 80	B= 90	3SPRO090IVH	€
D= 2.8	B= 120	3SPRO120IVH	€
	B= 140	3SPRO140IVH	€

# SPIEGELS | MIROIRS

## SPIEGELS | MIROIRS

### BLACK

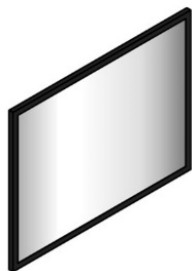

spiegel met kader zwart geanodiseerd  
miroir avec cadre noir anodisé

	B= 40	3SPBL040	€
	B= 70	3SPBL070	€
B=...	B= 80	3SPBL080	€
H= 70	B= 90	3SPBL090	€
D= 2	B= 120	3SPBL120	€
	B= 140	3SPBL140	€
	B= 160	3SPBL160	€
	B= 180	3SPBL180	€

### PAUL

#### ANTRACIET

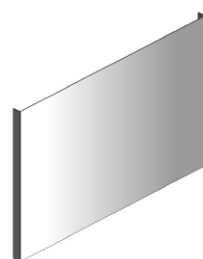

spiegel met profiellijst antraciet links en rechts, met sensor  
miroir avec profil alu anthracite à gauche et droite, avec capteur

	B= 60	3SPPA060AN	€
	B= 70	3SPPA070AN	€
B=...	B= 80	3SPPA080AN	€
H= 70	B= 90	3SPPA090AN	€
D= 3.5	B= 120	3SPPA120AN	€
	B= 140	3SPPA140AN	€
	B= 160	3SPPA160AN	€
	B= 180	3SPPA180AN	€

#### ZWART

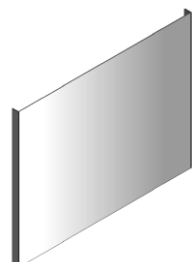

	B= 60	3SPPA060ZW	€
	B= 70	3SPPA070ZW	€
B=...	B= 80	3SPPA080ZW	€
H= 70	B= 90	3SPPA090ZW	€
D= 3.5	B= 120	3SPPA120ZW	€
	B= 140	3SPPA140ZW	€
	B= 160	3SPPA160ZW	€
	B= 180	3SPPA180ZW	€

### PAUL IV

#### ANTRACIET

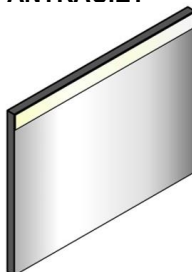

spiegel met aluprofiellijst antraciet boven, links en rechts  
en met verlichting bovenaan (4100K) met sensor  
miroir avec profil alu anthracite au-dessus, à gauche et à droite  
et éclairage au-dessus (4100K) avec capteur

	B= 40	3SPPA040ANIV	€
	B= 60	3SPPA060ANIV	€
	B= 70	3SPPA070ANIV	€
B=...	B= 80	3SPPA080ANIV	€
H= 70	B= 90	3SPPA090ANIV	€
D= 3.5	B= 120	3SPPA120ANIV	€
	B= 140	3SPPA140ANIV	€
	B= 160	3SPPA160ANIV	€
	B= 180	3SPPA180ANIV	€

#### ZWART

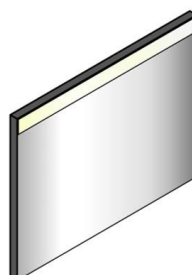

	B= 40	3SPPA040ZWIV	€
	B= 60	3SPPA060ZWIV	€
	B= 70	3SPPA070ZWIV	€
B=...	B= 80	3SPPA080ZWIV	€
H= 70	B= 90	3SPPA090ZWIV	€
D= 3.5	B= 120	3SPPA120ZWIV	€
	B= 140	3SPPA140ZWIV	€
	B= 160	3SPPA160ZWIV	€
	B= 180	3SPPA180ZWIV	€

# SPIEGELS | MIROIRS

## SPIEGELS | MIROIRS

### CARA H

spiegel op alu kader inclusief indirecte verlichting langs 4 zijdes (3400K)  
miroir sur cadre aluminium avec un éclairage indirect sur les 4 côtés (3400K)

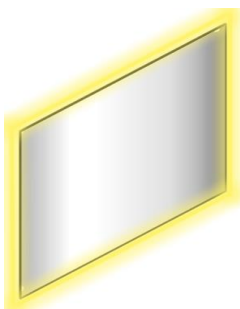

	B= 70	3SPCA070IV	€
	B= 80	3SPCA080IV	€
B=...			
H= 70	B= 90	3SPCA090IV	€
D= 2.8			
	B= 120	3SPCA120IV	€
	B= 140	3SPCA140IV	€

### CARA V

spiegel op alu kader inclusief indirecte verlichting langs 2 zijdes (3400K) met sensor  
miroir sur cadre aluminium avec un éclairage indirect sur les 2 côtés (3400K) avec capteur

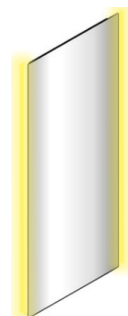

	B= 40		
	H= 70	3SPCA040IVLR	€
	D= 2.8		

### CHIQUE

spiegel op alu kader inclusief verlichting (3000-7000K)  
(dimbaar en kleurtemperatuur regelbaar) met touch schakelaar en spiegelverwarming  
miroir sur cadre en aluminium avec éclairage (3000K-7000K)  
(dimnable et température de couleur réglable) avec interrupteur touch et chauffage du miroir

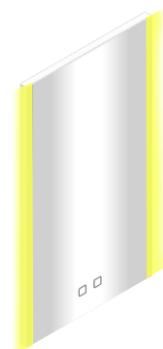

	B= 50		
	H= 90	3SPCH050	€
	D= 2.5		

# SPIEGELS | MIROIRS

## SPIEGELS | MIROIRS

hoogtematen | hauteurs

### FLEX D 2.8

OP MAAT | SUR MESURE

spiegel op achterliggende alu kader zonder verlichting  
miroir sur cadre alu sans éclairage

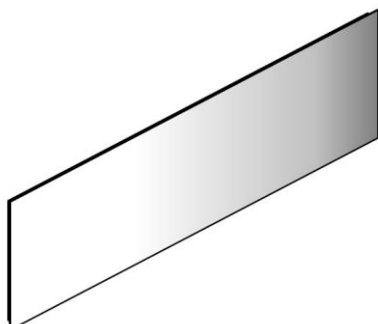

B= ≤ 100

B= 101 - 140

B= 141 - 180

B= 181 - 200

B= 201 - 240

3SPFL...H..

(breedte-hoogte)

max. hoogte | max. hauteur 100cm

40 - 60

61 - 80

81 - 100

€

€

€

€

€

€

€

€

€

€

€

€

€

€

€

spiegel met indirecte verlichting **ONDER** (4100K)  
miroir avec éclairage indirect **AU-DESSOUS** (4100K)  
**omkeerbaar | reversible**  
**altijd zonder sensor | toujours sans capteur**

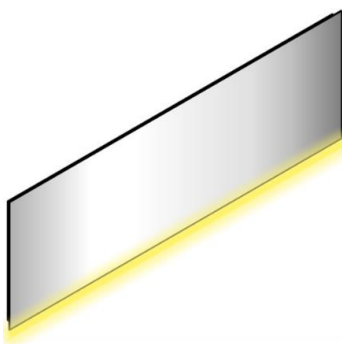

B= ≤ 100

B= 101 - 140

B= 141 - 180

B= 181 - 200

B= 201 - 240

3SPFL...H..IVO

(breedte-hoogte)

max. hoogte | max. hauteur 100cm

€

€

€

€

€

€

€

€

€

€

€

€

€

€

€

spiegel met indirecte verlichting **BOVEN EN ONDER** (4100K)  
miroir avec éclairage indirect **AU-DESSUS ET AU-DESSOUS** (4100K)

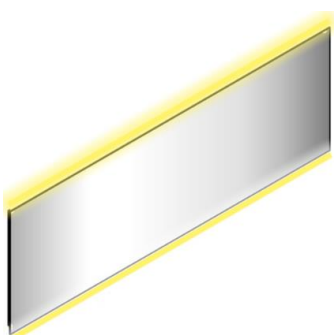

B= ≤ 100

B= 101 - 140

B= 141 - 180

B= 181 - 200

B= 201 - 240

3SPFL...H..IVBO

(breedte-hoogte)

max. hoogte | max. hauteur 100cm

€

€

€

€

€

€

€

€

€

€

€

€

€

€

€

# SPIEGELS | MIROIRS

## SPIEGELS | MIROIRS

### ELINE



spiegel op alu kader inclusief verlichting (4000K)  
(dimbaar en kleurtemperatuur regelbaar) met touch schakelaar  
miroir sur cadre en aluminium avec éclairage (4000K)  
(dimmable et température de couleur réglable) avec interrupteur touch

B= 50

H= 70

D= 2.5

3SPEL050

€

### ELINE VG

vergrootglas | loupe



spiegel op kader inclusief verlichting (LED- 4000K) + make-up spiegel (vergrootglas  
vergrootglas met vergrootfactor x3) (dimbaar en kleurtemperatuur regelbaar) met touch  
schakelaar  
miroir sur cadre alu avec éclairage indirecte (LED-4000K) + miroir maquillage (loupe)  
(dimmable et température de couleur réglable) avec interrupteur touch

B= 50

H= 70

D= 2.5

3SPEL050VG

€

### CHIQUE

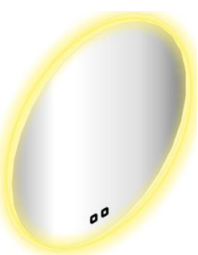

spiegel op alu kader inclusief verlichting (3000-7000K)  
(dimbaar en kleurtemperatuur regelbaar) met touch schakelaar en spiegelverwarming  
miroir sur cadre alu avec éclairage indirecte (3000-7000K)  
(dimmable et température de couleur réglable) avec interrupteur touch et chauffage  
des miroirs

Ø= 60

D= 2.5

3SPCH060

€

Ø= 80

D= 2.5

3SPCH080

€

Ø= 100

D= 2.5

3SPCH100

€

# SPIEGELS | MIROIRS

## SPIEGELS | MIROIRS

### ROUND wit

spiegel met kader wit  
miroir avec cadre blanc



Ø= ... D= 3	Ø= 60	3SPRO060AA	€
	Ø= 100	3SPRO100AA	€

### ROUND zwart

spiegel met kader zwart  
miroir avec cadre noir

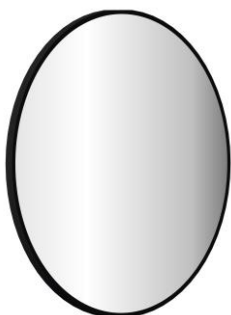

Ø= ... D= 3	Ø= 60	3SPRO060ZW	€
	Ø= 100	3SPRO100ZW	€

### OLIVIA

spiegel met kader zwart  
miroir avec cadre noir

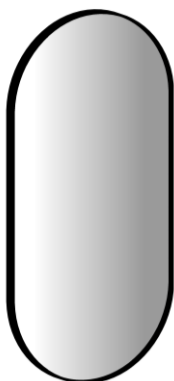

B= 40 H= 80 D= 2,5		3SPOL040	€
--------------------------	--	----------	---

### OLIVIA LIGHT

spiegel met kader zwart inclusief verlichting  
miroir avec cadre noir et avec éclairage



B= 40 H= 80 D= 4,5		3SPOL040IV	€
--------------------------	--	------------	---



# SPIEGELS | MIROIRS

## OPTIONEEL VOOR SPIEGELS | OPTIONNEL POUR MIROIRS

### WIT METALEN LEGGER ONDER SPIEGEL ÉTAGÈRE BLANCHE EN MÉTAL AU-DESSOUS DU MIROIR

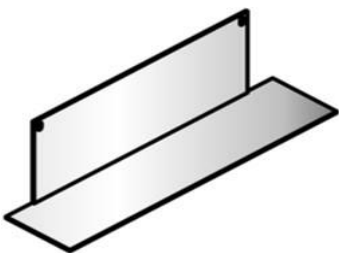

VOOR SPIEGELS 120-180CM | POUR MIROIRS 120-180CM:

B= 25

H legger / étagère = 2      H totaal / totale = 15      3SPML025AA

D= 9 (12)

€

VOOR SPIEGELS 120-180CM | POUR MIROIRS 120-180CM:

B= 50

H legger / étagère = 2      H totaal / totale = 15      3SPML050AA

D= 9 (12)

€

### ZWART METALEN LEGGER ONDER SPIEGEL ÉTAGÈRE NOIR EN MÉTAL AU-DESSOUS DU MIROIR

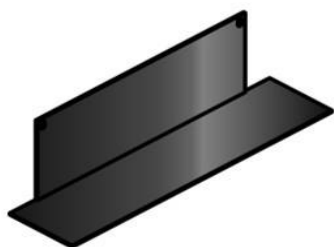

VOOR SPIEGELS 120-180CM | POUR MIROIRS 120-180CM:

B= 25

H legger / étagère = 2      H totaal / totale = 15      3SPML025ZW

D= 9 (12)

€

VOOR SPIEGELS 120-180CM | POUR MIROIRS 120-180CM:

B= 50

H legger / étagère = 2      H totaal / totale = 15      3SPML050ZW

D= 9 (12)

€

### SPIEGELVERWARMING VOOR SPIEGEL GEMONTEERD CHAUFFAGE POUR MIROIR MONTÉ

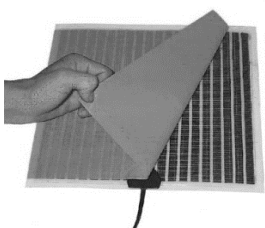

B= 41x40

32W

3SPVWIN

€

( 1 VERWARMING / WASKOM)

### SPIEGELVERWARMING VOOR SPIEGEL LOS MEEGELEVERD CHAUFFAGE POUR MIROIR FOURNI SÉPARÉ

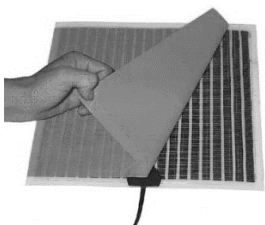

B= 41x40

32W

3SPVWLOS

€

### SENSOR VOOR SPIEGEL GEMONTEERD CHAUFFAGE POUR MIROIR MONTÉ

MOGELIJK BIJ | POSSIBLE AVEC:

✓ CARA H

✓ FLEX (OP MAAT + INDIRECTE VERLICHTING)

3SPSEIN

€

# SPIEGELKASTEN | ARMOIRES DE TOILETTE













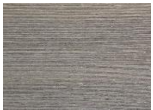





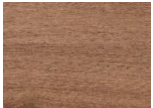







## KLEUREN | COULEURS

\* Alle decoren zijn met laserkantenband afgeplakt / Tous les décors sont collés avec des chants adhésifs laser

### A PRIJSCATEGORIE / CATÉGORIE DE PRIX

			
Kleur   couleur Code	WIT AA	MAT WIT MA	WITTE EIK WE











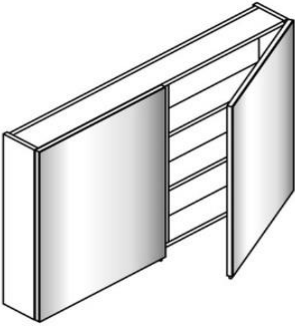



### B PRIJSCATEGORIE / CATÉGORIE DE PRIX

						
Kleur   couleur Code	ALBY BLUE AB	AMBER OAK AO	AVOLA VV	BETONLOOK BL	CAPPUCCINO CP	CASCINE CA
						
Kleur   couleur Code	CASTELLO EIK CC	CEYLON CE	CITY EIK CI	DIAMANTGRIJS DG	GLADSTONE GL	HALIFAX OAK HE
						
Kleur   couleur Code	HERITAGE OAK HO	LATTE LA	LINDBERG EIK LE	LINNEN GRIJS LG	NATIVE PINK NA	RILA OAK RO
						
Kleur   couleur Code	RISTRETTO OAK RI	SATIN SA	SMOKE GREEN SG	SMOKED ASH SM	STONE GREY JJ	TABACCO WALNUT TA
						
Kleur   couleur Code	TIN TI	VICENZA EIK VE	ZWARTE EIK ZE			

### C PRIJSCATEGORIE / CATÉGORIE DE PRIX

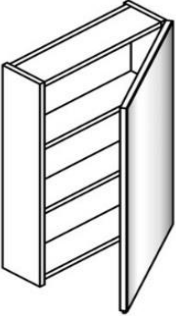

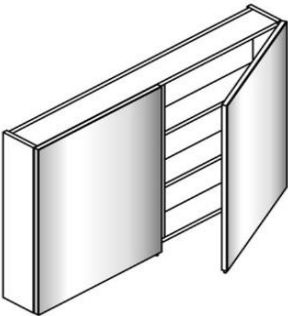







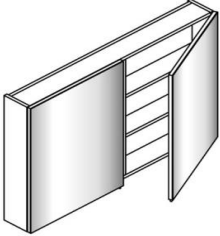



	
Kleur   couleur Code	MAT ZWART MZ

# SPIEGELKASTEN | ARMOIRES DE TOILETTE

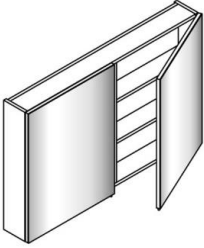
				A	B	C	
<b>APRON</b>							
spiegel <b>dubbelzijdig</b> en 2 verstelbare houten leggers per deur miroir <b>double face</b> et 2 étagères réglables en bois par porte							
	B= 60	3SKAP060.. L/R		€	€	€	
	B= 70	3SKAP070..		€	€	€	
	B= 80	3SKAP080..		€	€	€	
	B= 90	3SKAP090..		€	€	€	
	B= ... H= 77,8 D= 15,7	B= 120	3SKAP120..		€	€	€
		B= 140	2x 3SKAP070..		€	€	€
		B= 160	2x 3SKAP080..		€	€	€
		B= 180	2x 3SKAP090..		€	€	€
		B= 240	2x 3SKAP120..		€	€	€
<b>verschillende combinaties mogelijk</b> <b>différentes combinaisons possibles</b>							
<b>APRON</b> <b>OP MAAT   SUR MESURE</b>				<b>A</b>	<b>B</b>	<b>C</b>	
1 deur met spiegel <b>op paneel</b> en 2 verstelbare houten leggers 1 porte avec miroir <b>sur panneau</b> et 2 étagères réglables en bois							
	B= 30-70 H= 77,8 D= 17,4	3SKAP... ..D1L		€	€	€	
		3SKAP... ..D1R (breedte-kleur) (largeur-couleur)		€	€	€	
2 deuren met spiegel <b>op paneel</b> en 2 verstelbare houten leggers per deur 2 portes avec miroir <b>sur panneau</b> et 2 étagères réglables en bois par porte							
	B= 71-119 H= 77,8 D= 17,4	3SKAP... ..D2 (breedte-kleur) (largeur-couleur)		€	€	€	

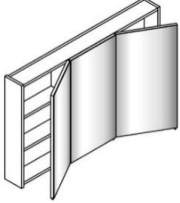
Alle spiegelkasten zijn incusief greep en zijn standaard niet voorzien van stopcontacten-schakelaar (m.u.v. LUMEX-spiegel)  
Toutes les armoires de toilette sont avec poignée et sans bloc prise-interrupteur (except. miroir LUMEX)

# SPIEGELKASTEN | ARMOIRES DE TOILETTE

						A	B	C
<b>CLUB</b>								
spiegel <b>dubbelzijdig</b> en 2 verstelbare houten leggers per deur miroir <b>double face</b> et 2 étagères réglables en bois par porte								
		B= 60	3SKCBP060.. L/R		€	€	€	
		B= 70	3SKCBP070..		€	€	€	
		B= 80	3SKCBP080..		€	€	€	
	B= ...	B= 90	3SKCBP090..		€	€	€	
	<b>H= 77,8</b>	B= 120	3SKCBP120..		€	€	€	
	D= 11	B= 140	2x 3SKCBP070..		€	€	€	
		B= 160	2x 3SKCBP080..		€	€	€	
		B= 180	2x 3SKCBP090..		€	€	€	
<b>verschillende combinaties mogelijk</b> <b>différentes combinaisons possibles</b>								
<b>GRAND</b>								
spiegel <b>dubbelzijdig</b> en 2 verstelbare houten leggers per deur miroir <b>double face</b> et 2 étagères réglables en bois par porte								
		B= 70	3SKGD070.. L/R		€	€	€	
	B= ... H= 65,2 D= 15,7	B= 140	3SKGD140..		€	€	€	
<b>verschillende combinaties mogelijk</b> <b>différentes combinaisons possibles</b>								
<b>TRIPTIQUE</b>								
spiegel <b>dubbelzijdig</b> en 2 vaste houten leggers per deur miroir <b>double face</b> et 2 étagères fixe en bois par porte								
		B= 70	3SKTR070..		€	€	€	
	B= ...	B= 90	3SKTR090..		€	€	€	
	H= 77,8	B= 120	3SKTR120..		€	€	€	
	D= 15,7	B= 140	3SKTR140..		€	€	€	

Alle spiegelkasten zijn incusief greep en zijn standaard niet voorzien van stopcontacten-schakelaar (m.u.v. Lumex-spiegel)  
Toutes les armoires de toilette sont avec poignée et sans bloc prise-interrupteur (except. miroir Lumex)

# SPIEGELKASTEN | ARMOIRES DE TOILETTE

## MAXX

spiegel **dubbelzijdig** en 2 verstelbare houten leggers per deur  
 miroir **double face** et 2 étagères réglables en bois par porte

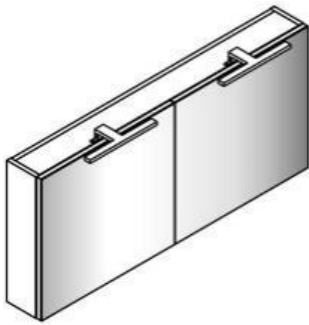
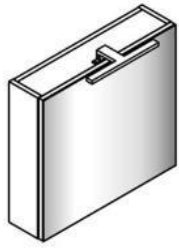

				A	B	C
	B= 50	3SKMX050.. L/R				
	B= 60	3SKMX060.. L/R				
	B= 70	3SKMX070..				
	B= 80	3SKMX080..				
B= ...	B= 90	3SKMX090..				
<b>H= 58</b>	B= 120	3SKMX120..				
D= 13	B= 140	2x 3SKMX070..				
	B= 160	2x 3SKMX080..				
	B= 180	2x 3SKMX090..				

verschillende combinaties mogelijk  
 différentes combinaisons possibles

#### SET VERLICHTING OPBOUW

stopcontact/schakelaar met functies: dimbaar + kleurinstelling van 3500K tot 6000K  
 - opbouwverlichting 30cm (Practo) zwart of chroom  
 Bloc prise-interrupteur avec les fonctions: dimmable + réglage des couleurs de 3500K à 6000 K  
 - éclairage au dessus de 30 cm (Practo) en noir ou chrome

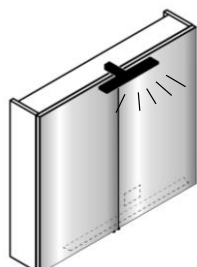

B= 60-90	(1 x OV *)	3SKSET...CHOP	(chroom / chrome)	€
		3SKSET...ZWOP	(zwart / noir)	€

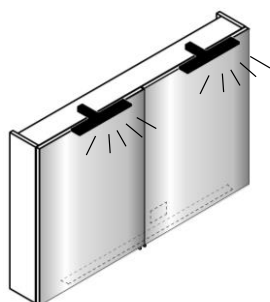

B= 120	(2 x OV *)	3SKSET...CHOP	(chroom / chrome)	€
		3SKSET...ZWOP	(zwart / noir)	€

\*OV = opbouwverlichting | éclairage au dessus

#### SET VERLICHTING OP EN ONDERBOUW

stopcontact/schakelaar met functies: dimbaar + kleurinstelling van 3500K tot 6000K  
 - opbouwverlichting 30cm (practo) zwart of chroom  
 - onderbouwverlichting  
 Bloc prise-interrupteur avec les fonctions: dimmable + réglage des couleurs de 3500K à 6000 K  
 - éclairage au dessus de 30 cm (Practo) en noir ou chrome  
 - éclairage au dessous

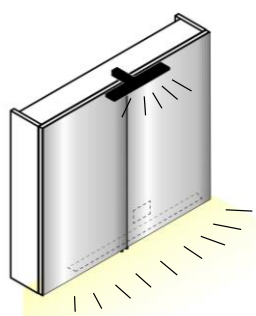

B= 60-90	(1 x OV *)	3SKSET...CHOPON	(chroom / chrome)	€
		3SKSET...ZWOPON	(zwart / noir)	€

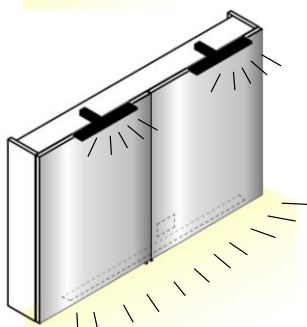

B= 120	(2 x OV *)	3SKSET...CHOPON	(chroom / chrome)	€
		3SKSET...ZWOPON	(zwart / noir)	€

\*OV = opbouwverlichting | éclairage au dessus

# SPIEGELKASTEN | ARMOIRES DE TOILETTE

## PAUL IV

**dubbelzijdige** spiegel met inliggende deuren, verlichting boven met sensor (4100K) en 1 verstelbare houten legger per deur  
 miroir **double face** avec portes encastrées, éclairage au dessus avec capteur (4100K) et 1 étagère réglable en bois par porte

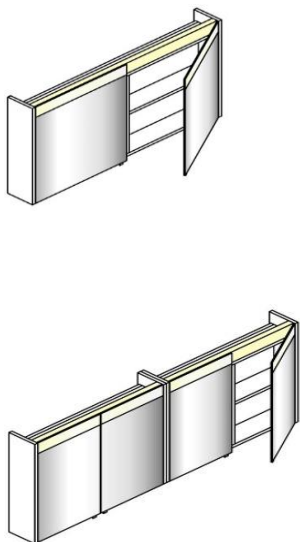

B= ...  
 H= 65  
 D= 15,7

B= 70      3SKPA070.. L/R



€

€

€

B= 80      3SKPA080..

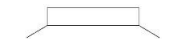

€

€

€

B= 90      3SKPA090..



€

€

€

B= 120      3SKPA120..

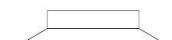

€

€

€

B= 140      3SKPA070..L +  
 3SKPA070..R



€

€

€

B= 160      2x 3SKPA080..



€

€

€

B= 180      2x 3SKPA090..



€

€

€

## LUMEX

**dubbelzijdige** spiegel, zijkant met LED-verlichting (4100K), corpus in alu grijs,  
 1 verstelbare houten legger per deur, inclusief stopcontact-schakelaar  
 miroir **double face**, côté avec éclairage LED (4100K), corps en gris alu,  
 1 étagère réglable en bois par porte et prise-interru

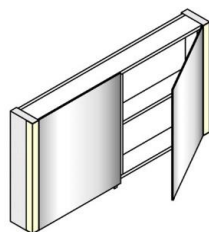

B= ...  
 H= 65  
 D= 15

B= 60      3SKLU060.. L/R



€

B= 70      3SKLU070.. L/R



€

B= 80      3SKLU080..

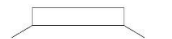

€

B= 90      3SKLU090..



€

B= 120      3SKLU120..

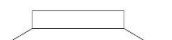

€

B= 140      3SKLU140..

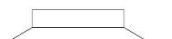

€

Alle spiegelkasten zijn inclusief greep en zijn standaard niet voorzien van stopcontacten-schakelaar (m.u.v. Lumex-spiegel)  
 Toutes les armoires de toilette sont avec poignée et sans bloc prise-interrupteur (except. miroir Lumex)

# SPIEGELKASTEN | ARMOIRES DE TOILETTE

OPTIONEEL VOOR SPIEGELKASTEN | OPTIONNEL POUR ARMOIRES DE TOILETTE

**Relieve te melden in welke spiegelkast de optie  
 voorzien moet worden**  
**Veuillez indiquer dans quelle armoire à glace  
 l'option doit être fournie**



## ENKEL STOPCONTACT BOX | BOÎTE DE PRISE UNIQUEMENT

LOS GELEVERD   FOURNI EN VRAC	3SKSTENLOS	€
GEMONTEERD   MONTÉ	3SKSTENIN	€

## DUBBEL-STOPCONTACT BOX | BOÎTE DE PRISE DOUBLE

LOS GELEVERD   FOURNI EN VRAC	3SKSTDULOS	€
GEMONTEERD   MONTÉ	3SKSTDUIN	€

## SCHAKELAAR-STOPCONTACT BOX | BOÎTE DE PRISE-ENTRUPTEUR

LOS GELEVERD   FOURNI EN VRAC	3SKSSLOS	€
GEMONTEERD   MONTÉ	3SKSSIN	€

## SCHAKELAAR-STOPCONTACT BOX | BOÎTE DE PRISE-ENTRUPTEUR

met randaarding (alleen voor Nederland) | avec mise à la terre (seulement pour les Pays-Bas)

LOS GELEVERD   FOURNI EN VRAC	3SKSSRALOS	€
GEMONTEERD   MONTÉ	3SKSSRAIN	€

## ONDERBOUWERLICHTING

gemonteerd

## ÉCLAIRAGE AU-DESSOUS

monté



LED-verlichting (4100K), voor onder elke standaardmaat spiegelkast  
 LED éclairage (4100K), pour sous les armoires de toilette standards

B= 60	3SKIV060IN	€
B= 70	3SKIV070IN	€
B= 80	3SKIV080IN	€
B= 90	3SKIV090IN	€
B= 120	3SKIV120IN	€
B= 140	2x 3SKIV070IN (2X70)	€
B= 160	2x 3SKIV080IN (2x80)	€
B= 180	2x 3SKIV090IN (2x90)	€

los geleverd

fourni en vrac



B= 60	3SKIV060LOS	€
B= 70	3SKIV070LOS	€
B= 80	3SKIV080LOS	€
B= 90	3SKIV090LOS	€
B= 120	3SKIV120LOS	€
B= 140	2x 3SKIV070LOS (2X70)	€
B= 160	2x 3SKIV080LOS (2x80)	€
B= 180	2x 3SKIV090LOS (2x90)	€

verschillende combinates mogelijk | différentes combinaisons possibles

SENSOR VOOR SPIEGELKAST GEMONTEERD

CAPTEUR POUR ARMOIRE DE TOILETTE MONTÉ

3SKSEIN

€





**HANGKASTEN  
PENDERIE**

## HANGKASTEN | PENDERIES

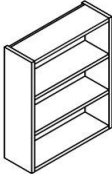
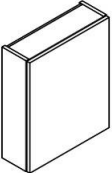
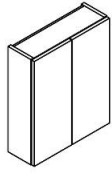
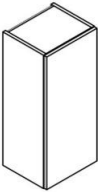
			A	B	C
	<b>ROB</b> hangkast met 2 houten vaste leggers penderie avec 2 étagères fixes en bois				
	B= 30-70 H= 60 D= 15,8	3HGRO...H60 (breedte-kleur)	€	€	€
	B= 30-70 H= 70 D= 15,8	3HGRO...H70 (breedte-kleur)	€	€	€
	B= 30-70 H= 77,8 D= 15,8	3HGRO...H77 (breedte-kleur)	€	€	€
	<b>ROB</b> hangkast met 1 deur en 2 houten leggers penderie avec 1 porte et 2 étagères en bois				
	B= 30-70 H= 60 D= 15,8	3HGRO...H60D1L 3HGRO...H60D1R (breedte-kleur)	€	€	€
	B= 30-70 H= 70 D= 15,8	3HGRO...H70D1L 3HGRO...H70D1R (breedte-kleur)	€	€	€
	<b>ROB</b> hangkast met 2 deuren en 2 houten leggers penderie avec 2 portes et 2 étagères en bois				
	B= 60-80 H= 60 D= 15,8	3HGRO...H60D2 (breedte-kleur)	€	€	€
	B= 60-80 H= 70 D= 15,8	3HGRO...H70D2 (breedte-kleur)	€	€	€
HANGKASTEN (OPTIE: OP TABLET   OPTION: SUR TABLETTE)					
	<b>ROB</b> 1 deur tip-on, 2 houten leggers en een blad 1 porte tip-on, 2 étagères en bois au-dessus				
	B= 35 H= 105 D= 30	3HGRO035.H105D1L 3HGRO035.H105D1R	€	€	€

**VERLICHTING  
ÉCLAIRAGE**

# VERLICHTING | ÉCLAIRAGE

COMBINATIE VERLICHTING, SPIEGELS EN SPIEGELKASTEN

COMBINAISON ÉCLAIRAGE, MIROIRS ET ARMOIRES DE TOILETTE

SPIEGELS	VERLICHTING   ÉCLAIRAGE							
	AXEL SP	AXEL SPK	EDGE SP	EDGE SPK	LIGNA	PRACTO (ZWART)	BLACK	TATE
ANN	✓					✓		
BEN	✓		✓		✓	✓	✓	✓
BLACK	✓		✓			✓	✓	
FLEX (OP MAAT)	✓		✓		✓	✓	✓	✓
PAUL	✓		✓		✓	✓	✓	✓
ROUND / OLIVIA								
SILVER	✓		✓		✓	✓	✓	✓

SPIEGELKASTEN	VERLICHTING   ÉCLAIRAGE							
	AXEL SP	AXEL SPK	EDGE SP	EDGE SPK	LIGNA	PRACTO (ZWART)	BLACK	TATE
APRON (OP MAAT)		✓		✓	✓	✓	✓	✓
CLUB		✓		✓	✓	✓	✓	✓
GRAND		✓		✓	✓	✓	✓	✓
TRIPTIQUE		✓		✓	✓	✓	✓	✓

## AXEL VOOR SPIEGEL AXEL POUR MIROIR



ALU - PLEXI IP44 4200K

L 60	LED 5.5W	30VAXSP060MZ	€
L 70	LED 6.5W	30VAXSP070MZ	€
L 80	LED 7.5W	30VAXSP080MZ	€
L 90	LED 8.4W	30VAXSP090MZ	€
L 120	LED 11.3W	30VAXSP120MZ	€
L 140	LED 13.2W	30VAXSP140MZ	€
L 160	LED 15.1W	2x 30VAXSP080MZ (2x80)	€
L 180	LED 17W	2x 30VAXSP090MZ (2x90)	€

## AXEL VOOR SPIEGELKAST AXEL POUR ARM. DE TOILETTE



ALU - PLEXI IP44 4200K

L 60	LED 5.5W	30VAXSK060MZ	€
L 70	LED 6.5W	30VAXSK070MZ	€
L 80	LED 7.5W	30VAXSK080MZ	€
L 90	LED 8.4W	30VAXSK090MZ	€
L 120	LED 11.3W	30VAXSK120MZ	€
L 140	LED 13.2W	30VAXSK140MZ	€
(2x80) L 160	LED 15.1W	2x 30VAXSK080MZ (2x80)	€
(2x90) L 180	LED 17W	2x 30VAXSK090MZ (2x90)	€

# VERLICHTING | ÉCLAIRAGE

## EDGE ZWART VOOR SPIEGEL

### EDGE NOIR POUR MIROIR



ZWART -  
PLEXI  
IP44  
4200K

L 60	LED 5.5W	30VEDSP060MZ	€
L 70	LED 6.5W	30VEDSP070MZ	€
L 80	LED 7.5W	30VEDSP080MZ	€
L 90	LED 8.4W	30VEDSP090MZ	€
L 120	LED 11.3W	30VEDSP120MZ	€
L 140	LED 13.2W	30VEDSP140MZ	€
L 160	LED 15.1W	30VEDSP160MZ	€
L 180	LED 17W	30VEDSP180MZ	€

## EDGE ZWART VOOR SPIEGELKAST

### EDGE NOIR POUR ARM. DE TOILETTE



ZWART -  
PLEXI  
IP44  
4200K

L 60	LED 5.5W	30VEDSK060MZ	€
L 70	LED 6.5W	30VEDSK070MZ	€
L 80	LED 7.5W	30VEDSK080MZ	€
L 90	LED 8.4W	30VEDSK090MZ	€
L 120	LED 11.3W	30VEDSK120MZ	€
L 140	LED 13.2W	30VEDSK140MZ	€
L 160	LED 15.1W	30VEDSK160MZ	€
L 180	LED 17W	30VEDSK180MZ	€

## LIGNA 50CM

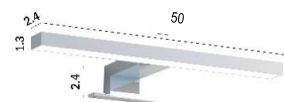

CHROOM  
IP44  
3000K

LED 7W 30VLIG

€

## PRACTO 30CM

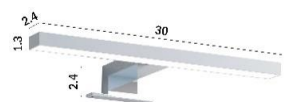

CHROOM  
IP44  
4000K

LED 4.4W 30VPR ↓

€

↓ afschroefbaar voetje voor ann spiegel | pied pour ann miroir

## PRACTO ZWART | PRACTO NOIR



ZWART  
IP44  
4000K

LED 4.4W 30VPRZWAN ↓

€

↓ afschroefbaar voetje voor spiegels | pied pour miroir

# VERLICHTING | ÉCLAIRAGE

## BLACK

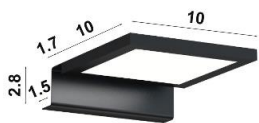

ZWART  
IP44  
4100K

LED 3 W

30VBL

€

## TATE LICHTLUIFEL | TATE FRONTONT

Voor spiegel BEN / PAUL / FLEX (60 / 80 / 90 / 120 / 140 / 160 / 180)

Pour miroir BEN / PAUL / FLEX (60 / 80 / 90 / 120 / 140 / 160 / 180)

Alle kleuren mogelijk: zie p. 11 | Toutes les couleurs disponibles: voyez p. 11



MELAMINE  
4100K

				A	B	C
L 60	LED 6W	3LLTA060..D9	€	€	€	
L 70	LED 7W	3LLTA070..D9	€	€	€	
L 80	LED 8W	3LLTA080..D9	€	€	€	
L 90	LED 9W	3LLTA090..D9	€	€	€	
L 120	LED 12W	3LLTA120..D9	€	€	€	
L 140	LED 14W	3LLTA140..D9	€	€	€	
L 160	LED 16W	3LLTA160..D9	€	€	€	
L 180	LED 18W	3LLTA180..D9	€	€	€	

## TATE LICHTLUIFEL | TATE FRONTONT

Voor spiegelkast APRON / GRAND / TRIPTIQUE

Pour armoire de toilette APRON / GRAND / TRIPTIQUE

Alle kleuren mogelijk: zie p. 11 | Toutes les couleurs disponibles: voyez p. 11



MELAMINE  
4100K

L 60	LED 6W	3LLTA060..D22	€	€	€
L 70	LED 7W	3LLTA070..D22	€	€	€
L 80	LED 8W	3LLTA080..D22	€	€	€
L 90	LED 9W	3LLTA090..D22	€	€	€
L 120	LED 12W	3LLTA120..D22	€	€	€
L 140	LED 14W	3LLTA140..D22	€	€	€
L 160	LED 16W	3LLTA160..D22	€	€	€
L 180	LED 18W	3LLTA180..D22	€	€	€





Kaulillerweg 159  
3950 Bocholt  
+32 (0)89 460 990  
info@groupsleurs.be  
www.groupsleurs.be

**SLEURS**  
BADKAMERMEUBELN  
INTERIEUR

## VARIA

## DIVERSE



# VARIA

## KLEUREN | COULEURS

Alle decoren zijn met laserkantenband afgeplakt / Tous les décors sont collés avec des chants adhésifs laser

### A PRIJSCATEGORIE / CATÉGORIE DE PRIX

B



Kleur | couleur  
Code

WIT  
AA

MAT WIT  
MA

WITTE EIK  
WE

### B PRIJSCATEGORIE / CATÉGORIE DE PRIX

Kleur | couleur  
Code



ALBY BLUE  
AB

AMBER OAK  
AO

AVOLA  
VV

BETONLOOK  
BL

CAPPUCCINO  
CP

CASCINE  
CA

Kleur | couleur  
Code

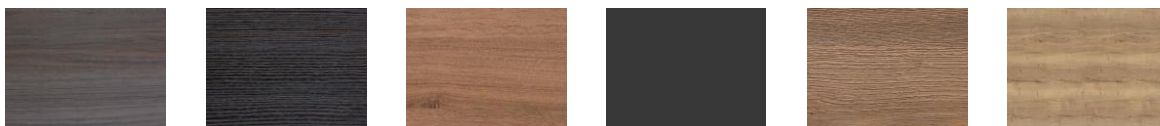

CASTELLO EIK  
CC

CEYLON  
CE

CITY EIK  
CI

DIAMANTGRIJS  
DG

GLADSTONE  
GL

HALIFAX OAK  
HE

Kleur | couleur  
Code

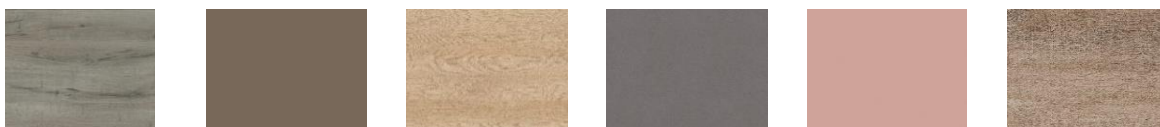

HERITAGE OAK  
HO

LATTE  
LA

LINDBERG EIK  
LE

LINNEN GRIJS  
LG

NATIVE PINK  
NA

RILA OAK  
RO

Kleur | couleur  
Code



RISTRETTO OAK  
RI

SATIN  
SA

SMOKE GREEN  
SG

SMOKED ASH  
SM

STONE GREY  
JJ

TABACCO  
WALNUT  
TA

Kleur | couleur  
Code

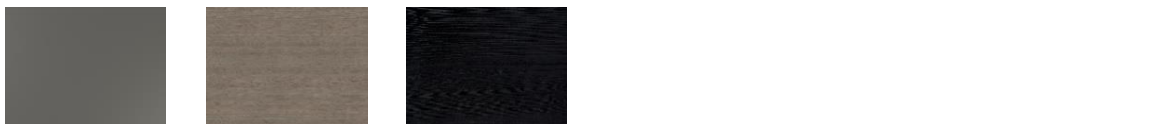

TIN  
TI

VICENZA EIK  
VE

ZWARTE EIK  
ZE

### C PRIJSCATEGORIE / CATÉGORIE DE PRIX

Kleur | couleur  
Code



MAT ZWART  
MZ











# VARIA

PRIJSGROEP CATÉGORIE DE PRIX	KLEUREN   COULEURS	CODE	1.8cm	2.8cm
<b>A</b>	WIT	<b>AA</b>	✓	✓
	MAT WIT	<b>MA</b>	✓	
	WITTE EIK	<b>WE</b>	✓	✓
<b>B</b>	ALBY BLUE	<b>AB</b>	✓	
	AMBER OAK	<b>AO</b>	✓	✓
	AVOLA	<b>VV</b>	✓	
	BETONLOOK	<b>BL</b>	✓	
	CAPPUCCINO	<b>CP</b>	✓	✓
	CASCINE	<b>CA</b>	✓	
	CASTELLO EIK	<b>CC</b>	✓	✓
	CEYLON	<b>CE</b>	✓	
	CITY EIK	<b>CI</b>	✓	
	DIAMANTGRIJS	<b>DG</b>	✓	
	GLADSTONE OAK	<b>GL</b>	✓	
	HALIFAX OAK	<b>HE</b>	✓	✓
	HERITAGE OAK	<b>HO</b>	✓	✓
	LATTE	<b>LA</b>	✓	
	LINDBERG EIK	<b>LE</b>	✓	✓
	LINNEN GRIJS	<b>LG</b>	✓	✓
	NATIVE PINK	<b>NA</b>	✓	
	RILA OAK	<b>RO</b>	✓	✓
	RISTRETTO OAK	<b>RI</b>	✓	✓
	SATIN	<b>SA</b>	✓	
	SMOKE GREEN	<b>SG</b>	✓	
	SMOKED ASH	<b>SM</b>	✓	✓
	STONE GREY	<b>JJ</b>	✓	
	TABACCO WALNUT	<b>TA</b>	✓	✓
	TIN	<b>TI</b>	✓	
	VICENZA EIK	<b>VE</b>	✓	✓
	WALNUT	<b>WA</b>	✓	
ZWARTE EIK	<b>ZE</b>	✓	✓	
<b>C</b>	MAT ZWART	<b>MZ</b>	✓	

# VARIA

## HANDGREPEN | POIGNÉES

MAT= mat(e) / CHR= chroom | chrome

			MAT		CHR
<b>BOMM (mat)</b> <b>BOMC (chroom   chrome)</b>	beschikbaar in overmeten lengte   disponible en longueur totale:				
	318mm		€		€
	640mm		€		€
	1050mm		€		€
<b>BHDGI (inox)</b>	beschikbaar in overmeten lengte   disponible en longueur totale:				
	143mm			€	
	270mm			€	
460mm			€		
<b>BHDGW (wit   blanc)</b>	beschikbaar in overmeten lengte   disponible en longueur totale:				
	143mm			€	
	270mm			€	
460mm			€		
<b>BHDGZ (zwart)</b>	beschikbaar in overmeten lengte   disponible en longueur totale:				
	143mm			€	
	270mm			€	
460mm			€		
<b>BRMG (inox)</b>	beschikbaar in overmeten lengte   disponible en longueur totale:				
	233mm			€	
457mm				€	
<b>FLXM (mat)</b> <b>FLXC (chroom   chrome)</b>	beschikbaar in overmeten				
	268mm		€		€
<b>HEDM (inox)</b>	beschikbaar in overmeten lengte   disponible en longueur totale:				
50mm				€	
<b>LOUIS (RVS look)</b>	beschikbaar in overmeten lengte   disponible en longueur totale:				
	300mm			€	
	620mm			€	
	810mm			€	
1100mm			€		
<b>MIDM (alumat)</b>	beschikbaar in overmeten lengte   disponible en longueur totale:				
70mm			€		
<b>NVRM (satin)</b> <b>NVRC (chroom   chrome)</b>	beschikbaar in overmeten lengte   disponible en longueur totale:				
	200mm			€	€
	300mm			€	€
	400mm			€	€
	600mm			€	€
900mm			€	€	
<b>VAM (chroom   chrome)</b>	beschikbaar in overmeten lengte   disponible en longueur totale:				
	295mm				€
	596mm				€
1095mm				€	

# VARIA

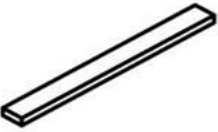
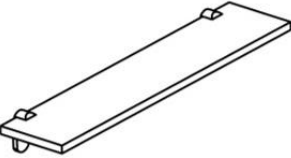
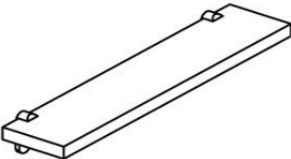
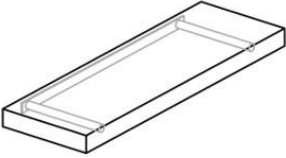
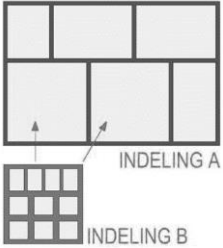
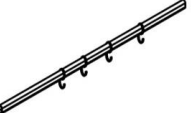
			A	B	C
<b>PASLAT FILLEUR</b>  	BREEDTE 10 cm   LARGEUR 10 cm <b>VOOR ONDERKASTEN   POUR SOUS-MEUBLES</b>	3PAS..OKH... (kleur-hoogte   couleur-hauteur)	€	€	€
	<b>VOOR HALFHOGHE KOLOMKASTEN POUR ARMOIRES DEMI-HAUTES</b>	3PAS..HKH... (kleur-hoogte   couleur-hauteur)	€	€	€
	<b>VOOR KOLOMKASTEN   POUR ARMOIRES HAUTES</b>	3PAS..KKH... (kleur-hoogte   couleur-hauteur)	€	€	€
<b>ZWEVENDE LEGGER 1,8 cm ÉTAGERE FLOTTANT 1,8 cm</b>  	<b>Verkrijgbaar in alle standaarddecoren Disponible dans tous les décors standards</b> inclusief ophangstelsel   compris le système de suspension <b>B= 50-90</b> <b>H= 1,8</b> <b>D= 15cm</b>	3ZLZ... ..H1.8 (breedte-kleur-diepte)	€	€	€
	<b>B= 91-150</b> <b>H= 1,8</b> <b>D= 15cm</b>	3ZLZ... ..H1.8 (largeur-couleur-profondeur)	€	€	€
<b>ZWEVENDE LEGGER 2,8 cm ÉTAGERE FLOTTANT 2,8 cm</b>  	<b>Rekening houden met verkrijgbare kleuren in 28mm Considérez les couleurs disponibles en 28mm</b> inclusief ophangstelsel   inclus le système de suspension <b>B= 50-90</b> <b>H= 2,8</b> <b>D= 15cm</b>	3ZLZ... ..H2.8 (breedte-kleur-diepte)	€	€	
	<b>B= 91-150</b> <b>H= 2,8</b> <b>D= 15cm</b>	3ZLZ... ..H2.8 (largeur-couleur-profondeur)	€	€	
<b>ZWEVENDE LEGGER 4,6 cm ÉTAGERE FLOTTANT 4,6 cm</b>  	<b>Verkrijgbaar in alle standaarddecoren Disponible dans tous les décors standards</b> inclusief ophangstelsel <b>onzichtbare</b> ophanging inclus système de suspension <b>invisible</b> <b>B= 65-120cm</b> <b>H= 4,6cm</b> <b>D= 25cm</b>	3VZLO... ..H4.6 (breedte-kleur) (largeur-couleur)	€	€	
	Min. breedte = 65 cm   Largeur min. = 65 cm				
<b>LADE INDELING   RANGEMENT TIROIR</b>					
	<b>Niet mogelijk in bovenlade met sifonuitsparing Pas possible dans le tiroir au-dessus avec découpe siphon</b>				
	<b>B= 37</b> <b>H= 4,2</b> <b>D= 25</b>	3INDELINGA	€		
	<b>B= 13</b> <b>H= 2,9</b> <b>D= 13</b>	3INDELINGB	€		
<b>HANGBAAR   SUSPENDABLE</b>					
<b>HANGBAAR MET 4 OPHANGHAKEN VOOR DUBBELE KOLOMKAST SUSPENDABLE AVEC 4 CROCHETS DE SUSPENSION POUR ARMOIRE DOUBLE COLONNE</b>  	<b>B= 70-90</b>		3HBKK... (breedte kolomkast) (largeur armoire haute)	€	

# VARIA

## HANDDOEKHOUDERS EN CONSOLES | PORTE-SERVIETTES ET CONSOLES

### HANDDOEKHOUDER | PORTE-SERVIETTE

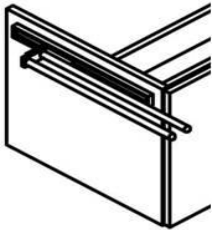

L= 41.5  
L= 46.5-77

3CONSALU

€

### CONSOLE

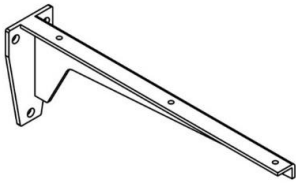

D= 24

3CONS24

€

### CONSOLE ZWART | NOIRE

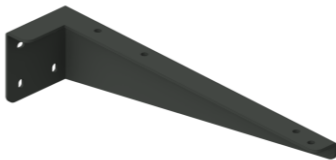

D= 38

3CONS38ZW  
(set van links + rechts)  
(set de gauche + droite)

€

### HANDDOEKHOUDER / CONSOLE | PORTE-SERVIETTE / CONSOLE

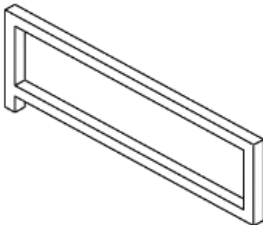

B= 50  
H= 13  
D= 2

3CONSEBIR

€

# VERVANGINGEN | REMPLACEMENTS

Gelieve te bestellen met ongecodeerd artikel 9999 en hierbij te verwijzen naar de originele artikelcode van het bestaande meubel en originele bestelnummer. Veuillez commander avec le code 9999 et vous référer au code article original du meuble existant et au numéro du bon de commande original.

## ONDERKASTEN | SOUS-MEUBLES

		A	B	C
<b>CORPUS</b> zonder scharnieren, zonder lades/deuren  <b>hoogte 30-50cm   diepte 40+45+50cm</b> voor onderkast breedte 60-70cm voor onderkast breedte 80-90cm voor onderkast breedte 100-140cm  <b>hoogte 60-80cm   diepte 40+45+50cm</b> voor onderkast breedte 60-70cm voor onderkast breedte 80-90cm voor onderkast breedte 100-140cm  <b>CORPUS MILO diepte 22cm</b> zonder scharnieren voor onderkast 40cm  → ORIGINELE ARTIKELCODE EN OORSPRONKELIJKE BESTELNUMMER EN/OF OB-NUMMER VERMELDEN	<b>CAISSON</b> sans charnières, sans tiroirs/portes  <b>hauteur 30-50cm   profondeur 40+45+50cm</b> pour sous-meuble largeur 60-70cm pour sous-meuble largeur 80-90cm pour sous-meuble largeur 100-140cm  <b>hauteur 60-80cm   profondeur 40+45+50cm</b> pour sous-meuble largeur 60-70cm pour sous-meuble largeur 80-90cm pour sous-meuble largeur 100-140cm  <b>CAISSON MILO profondeur 22cm</b> sans charnières pour sous-meuble 40cm  → A MENTIONNER LE CODE D'ARTICLE ET LE NUMERO DE COMMANDE ORIGINAL ET/OU LE NUMERO OB (CONFIRMATION)	€	€	€
<b>DEURFRONTEN hoogte 30-45cm</b>  <b>DEURFRONTEN hoogte 46-60cm</b>  <b>DEURFRONTEN hoogte 61-87cm</b>  → ORIGINELE ARTIKELCODE EN OORSPRONKELIJKE BESTELNUMMER EN/OF OB-NUMMER VERMELDEN + LINKER- OF RECHTERDEUR ( PRIJS PER STUK )	<b>PORTES hauteur 30-45cm</b>  <b>PORTES hauteur 46-60cm</b>  <b>PORTES hauteur 61-45cm</b>  → A MENTIONNER LE CODE D'ARTICLE ET LE NUMERO DE COMMANDE ORIGINAL ET/OU LE NUMERO OB (CONFIRMATION) PORTE GAUCHE OU DROITE ( PRIX PAR PIÈCE )	€	€	€
<b>LADEFRONTEN + FRONTBEVESTIGING</b>  <b>hoogte &lt;33cm</b> voor onderkast breedte <70cm voor onderkast breedte 71-90cm voor onderkast breedte 91-140cm  <b>hoogte 34-50cm</b> voor onderkast breedte <70cm voor onderkast breedte 71-90cm voor onderkast breedte 91-140cm  → ORIGINELE ARTIKELCODE EN OORSPRONKELIJKE BESTELNUMMER EN/OF OB-NUMMER VERMELDEN	<b>FRONTS DE TIROIR + FRONT FIXATION</b>  <b>hauteur &lt;33cm</b> pour sous-meuble largeur <70cm pour sous-meuble largeur 71-90cm pour sous-meuble largeur 91-140cm  <b>hauteur 37-50cm</b> pour sous-meuble largeur <70cm pour sous-meuble largeur 71-90cm pour sous-meuble largeur 91-140cm  → A MENTIONNER LE CODE D'ARTICLE ET LE NUMERO DE COMMANDE ORIGINAL ET/OU LE NUMERO OB (CONFIRMATION)	€	€	€
<b>LEGGER</b> legger onderkast Atmos / Pro → MAAT VAN LEGGER + ORIGINELE ARTIKELCODE VERMELDEN	<b>ÉTAGÈRE</b> étagère sous-meuble Atmos / Pro → A MENTIONNER DIMENSION DE L'ÉTAGÈRE + CODE D'ARTICLE ORIGINAL	€	€	€
<b>TOEBEHOREN</b> set van 2 kastophangers + afdekkapjes afdekkapje scharnier lade zonder geleider set geleider onderkast supplement uitsparing lade onderkast tip-on deur systeem supplement tip-on lade systeem supplement → OMSCHRIJVING VERVANGING + ORIGINELE ARTIKELCODE EN OORSPRONKELIJKE BESTELNUMMER EN/OF OB-NUMMER	<b>ACCESSOIRES</b> set de 2 dispositifs d'accrochasse + capuchon capuchon pour dispositifs d'accrochasse charnière tiroir sans glissière set glissières de tiroir sous-meubles supplément decoupé tiroir sous-meubles porte tip-on système supplément tiroir tip-on système supplément → DESCRIPTION DE REMPLACEMENT + CODE D'ARTICLE ET NUMÉRO DE COMMANDE ORIGINAL ET/OU NUMÉRO OB	€	€	€



# VERVANGINGEN | REMPLACEMENTS

## (HALFHOG)E KOLONKASTEN | ARMOIRES (DEMI-)HAUTES

		A	B	C
<b>CORPUS</b> <b>zonder scharnieren en lades/deuren</b> voor halfhog kolomkast 30-50cm voor halfhog kolomkast 60-100cm voor kolomkast 30-50cm voor kolomkast 60-100cm voor staande kolomkast 30-50cm voor staande kolomkast 60-100cm → <b>ORIGINELE ARTIKELCODE EN OORSPRONKELIJKE BESTELNUMMER EN/OF OB-NUMMER VERMELDEN</b>	<b>CAISSON</b> <b>sans charnières et tiroirs/portes</b> pour armoire demi haute 30-50cm pour armoire demi haute 60-100cm pour armoire haute 30-50cm pour armoire haute 60-100cm pour armoire haute debout 30-50cm pour armoire haute debout 60-100cm → <b>A MENTIONNER LE CODE D'ARTICLE ET LE NUMERO DE COMMANDE ORIGINAL ET/OU LE NUMERO OB (CONFIRMATION)</b>	€	€	€
<b>DEUR LINKS OF RECHTS</b> voor halfhog kolomkast voor kolomkast met 1 deur voor kolomkast met 2 deuren: prijs per deur voor staande kolomkast → <b>ORIGINELE ARTIKELCODE EN OORSPRONKELIJKE BESTELNUMMER EN/OF OB-NUMMER VERMELDEN LINKER OF RECHTER DEUR (PRIJS PER STUK)</b>	<b>PORTE GAUCHE OU DROITE</b> pour armoire demi haute pour armoire haute avec 1 porte pour armoire haute avec 2 portes: prix par porte pour armoire haute debout → <b>A MENTIONNER LE CODE D'ARTICLE ET LE NUMERO DE COMMANDE ORIGINAL OU LE NUMERO OB (CONFIRMATION) PORTE GAUCHE OU DROITE ( PRIX PAR PIÈCE )</b>	€	€	€
<b>LADE</b> voor kolomkast → <b>ORIGINELE ARTIKELCODE EN OORSPRONKELIJKE BESTELNUMMER EN/OF OB-NUMMER VERMELDEN</b>	<b>TIROIR</b> pour armoire haute → <b>A MENTIONNER LE CODE D'ARTICLE ET LE NUMERO DE COMMANDE ORIGINAL ET/OU LE NUMERO OB (CONFIRMATION)</b>	€	€	€
<b>LEGGER</b> houten legger voor (halfhog) kolomkast glazen legger voor (halfhog) kolomkast → <b>MAAT VAN LEGGER + ORIGINELE ARTIKELCODE VERMELDEN</b>	<b>ÉTAGERE</b> étagère en bois pour armoire (demi) haute étagère en verre pour armoire (demi) haute → <b>A MENTIONNER DIMENSION DE L'ÉTAGÈRE + CODE D'ARTICLE ORIGINAL</b>	€	€	€
<b>TOEBEHOREN</b> set van 2 kastophangers + afdekkapjes afdekkapje scharnier tip-on deur systeem demper → <b>OMSCHRIJVING VERVANGING + ORIGINELE ARTIKELCODE EN OORSPRONKELIJKE BESTELNUMMER EN/OF OB-NUMMER VERMELDEN</b>	<b>ACCESSOIRES</b> dispositifs d'accrochasse + capuchon capuchon pour dispositifs d'accrochasse charnière tip-on porte système amortisseur → <b>A MENTIONNER DESCRIPTION DE REMPLACEMENT + CODE D'ARTICLE ET NUMÉRO DE COMMANDE ORIGINAL ET/OU NUMÉRO OB</b>	€	€	€

## Spiegelkasten | Armoires de toilette

		A	B	C
<b>CORPUS</b> <b>zonder scharnieren</b> voor spiegelkast met 1 deur voor spiegelkast met 2 deuren voor spiegelkast met 3 deuren → <b>ORIGINELE ARTIKELCODE EN OORSPRONKELIJKE BESTELNUMMER EN/OF OB-NUMMER VERMELDEN</b>	<b>CAISSON</b> <b>sans charnières</b> armoire de toilette avec 1 porte armoire de toilette avec 2 portes armoire de toilette avec 3 portes → <b>A MENTIONNER LE CODE D'ARTICLE ET LE NUMERO DE COMMANDE ORIGINAL OU LE NUMERO OB (CONFIRMATION)</b>	€	€	€
<b>CORPUS PAUL IV</b> <b>zonder scharnieren</b> voor spiegelkast met 1 deur voor spiegelkast met 2 deuren → <b>ORIGINELE ARTIKELCODE EN OORSPRONKELIJKE BESTELNUMMER EN/OF OB-NUMMER VERMELDEN</b>	<b>CAISSON PAUL IV</b> <b>sans charnières</b> armoire de toilette avec 1 porte armoire de toilette avec 2 portes → <b>A MENTIONNER LE CODE D'ARTICLE ET LE NUMERO DE COMMANDE ORIGINAL OU LE NUMERO OB (CONFIRMATION)</b>		OP AANVRAAG SUR DEMANDE	
<b>DEUR MET SPIEGEL OP PANEEL LINKS OF RECHTS</b> voor spiegelkast 1 deur → <b>ORIGINELE ARTIKELCODE EN OORSPRONKELIJKE BESTELNUMMER EN/OF OB-NUMMER VERMELDEN + LINKER- OF RECHTERDEUR (PRIJS PER STUK)</b>	<b>PORTE AVEC MIROIR SUR PANNEAU GAUCHE OU DROITE</b> armoire de toilette 1 porte → <b>A MENTIONNER LE CODE D'ARTICLE ET LE NUMERO DE COMMANDE ORIGINAL OU LE NUMERO OB (CONFIRMATION) PORTE GAUCHE AU DROITE ( PRIX PAR PIÈCE )</b>	€		

# VERVANGINGEN | REMPLACEMENTS

## SPIEGELKASTEN | ARMOIRES DE TOILETTE

		A	B	C
<b>DEUR MET SPIEGEL DUBBELZIJDIG</b> voor spiegelkast 1 deur → ORGINELE ARTIKELCODE EN OORSPRONKELIJKE BESTELNUMMER EN/OF OB-NUMMER VERMELDEN	<b>PORTE AVEC MIROIR DOUBLE FACE</b> armoire de toilette 1 porte → A MENTIONNER LE CODE D'ARTICLE ET LE NUMERO DE COMMANDE ORIGINAL OU LE NUMERO OB (CONFIRMATION)	€		
<b>DEUR VOOR SPIEGELKAST PAUL IV</b> voor spiegelkast Paul IV B= 70 / B= 120 voor spiegelkast Paul IV B= 80 / B= 90 → ORGINELE ARTIKELCODE EN OORSPRONKELIJKE BESTELNUMMER EN/OF OB-NUMMER VERMELDEN	<b>PORTE POUR ARMOIRE PAUL IV</b> armoire de toilette Paul IV B=70 / B=120 armoire de toilette Paul IV B= 80 / B= 90 → A MENTIONNER LE CODE D'ARTICLE ET LE NUMERO DE COMMANDE ORIGINAL OU LE NUMERO OB (CONFIRMATION)	€ €		
<b>LEGGER</b> houten legger glazen legger → MAAT VAN LEGGER + ORGINELE ARTIKELCODE VERMELDEN	<b>ÉTAGERE</b> étagère en bois étagère en verre → A MENTIONNER DIMENSION DE L'ÉTAGERE + CODE D'ARTICLE ORIGINAL	€ €	€	
<b>TOEBEHOREN</b> set kastophangers afdekkapje scharnier voor spiegel op paneel scharnier voor spiegel dubbelzijdig demper greepje voor spiegel dubbelzijdig → OMSCHRIJVING VERVANGING + ORGINELE ARTIKELCODE EN OORSPRONKELIJKE BESTELNUMMER EN/OF OB-NUMMER VERMELDEN	<b>ACCESSOIRES</b> dispositifs d'accrochasse capuchon pour dispositifs d'accrochasse charnière pour miroir sur panneau charnière pour miroir double face amortisseur poignée pour miroir double face → A MENTIONNER DESCRIPTION DE REMPLACEMENT + CODE D'ARTICLE ET NUMÉRO DE COMMANDE ORIGINAL ET/OU NUMÉRO OB	€ € € € € €		
<b>TABLETTEN   TABLETTES</b>				
<b>OVERLOOPSET   ENSEMBLE DE TROP-PLEIN</b> → STDOVERLOOP + ORGINELE ARTIKELCODE TABLET VERMELDEN   A MENTIONNER CODE D'ARTICLE ORIGINAL		€		
<b>REPARATIE-KIT   TROUSSE DE RÉPARATION</b> <b>CHROMÉ RING   BAGUE CHROMÉE</b>		€ €		
<b>VERLICHTING   ÉCLAIRAGE</b>				
Elektrische componenten   Composants électriques			OP AANVRAAG SUR DEMANDE	
<b>FINEER EN POEDERLAK   PLACAGE ET REVÊTEMENT EN POWDRE</b>				
Fineer en poederlak			OP AANVRAAG SUR DEMANDE	

# OPMETINGSFICHE

Opmetingsfiche voor tabletten/ opstellingen die in een nis geplaatst worden

- !! Bij opstellingen die in een nis geplaatst worden moet dit zeker vermeld worden. Gelieve de opmetingsfiche in te vullen (opmetingsmaten onder en boven en de haaksheid van de hoeken). Als dit niet eenvoudig is, kunnen wij dit voor u doen voor de prijs van 100 euro. Maak in dat geval een afspraak via e-mail naar [info@groupsleurs.be](mailto:info@groupsleurs.be)

Il est nécessaire de nous informer si un meuble sera placé dans une niche. Veuillez remplir la fiche des mesures

- !! (les mesures en haut et en bas et le contrôle des coins). Puisque ceci n'est pas facile, nous pouvons le faire pour vous au prix de 100 euro. Dans ce cas veuillez fixer un rendez-vous par mail à [info@groupsleurs.be](mailto:info@groupsleurs.be)

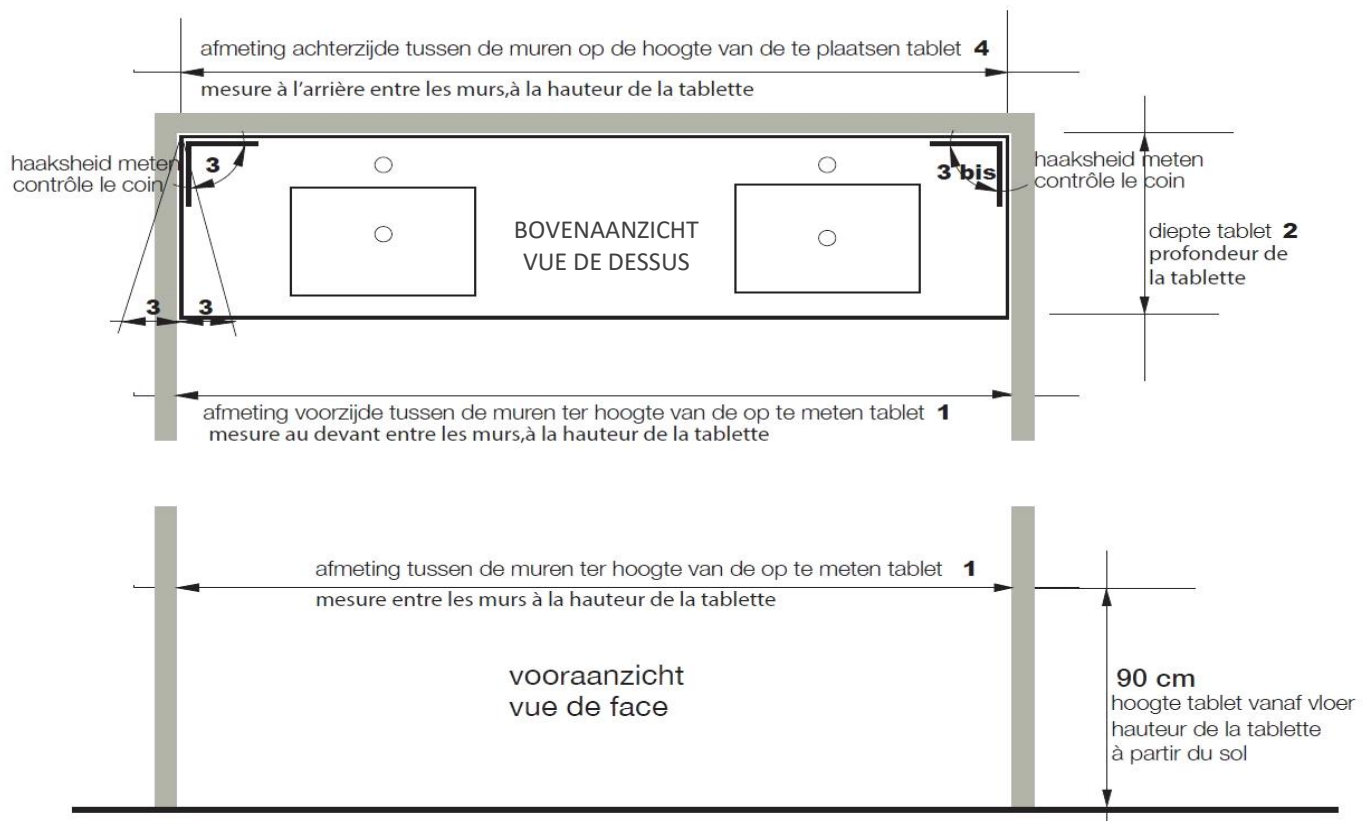

- 1. ....
- 2. ....
- 3. ....
- 4. ....



Kaulillerweg 159  
3950 Bocholt  
+32 (0)89 460 990  
info@groupsleurs.be  
www.groupsleurs.be

**SLEURS**  
BADKAMERMEUBELN  
INTERIEUR